

Mobilkran/Mobile Crane

Grue mobile/Autogrù/Grúa móvil/Мобильный кран

LTM 1750-9.1

800 t Version



800 t



52 m



116 m



152 m



LTM 1750-9.1

LIEBHERR

LIEBHERR

Inhaltsverzeichnis / Table of content

Tables des matières / Índice

Contenido / Оглавление

Technische Daten / Technical Data / Caractéristiques technique Dati tecnici / Datos técnicos / Технические данные	
Maße / Dimensions / Encombrement Dimensioni / Dimensiones / Габариты крана	4 – 5
Mobilkran / Mobile Crane / Grue mobile Autogrù / Grúa móvil / Мобильный кран	6 – 7
Krandaten / Crane data / Dates de la grue / Dati gru Características / Технические характеристики крана	8
Straßenfahrt / On-road driving / Déplacement sur route Guida su strada / Marcha por carreteras / Движение по дорогам	9
Transportplan / Transportation plan / Plan de transport Piano di trasporto / Esquema de transporte / Транспортна	10
Kranequipment optimiert für den Transport / Crane equipment optimized for transportation / Equipement de la grue optimisé pour le transport Equipaggiamento gru efficiente per il trasporto / Equipamiento de la grúa optimizado para el transporte / Крановая оснастка оптимизирована для транспортировки	Ballast / Counterweight / Contrepoids Zavorra / Lastre / Противовес 11
Betriebszustand / Operation condition / État de marche Condizioni di lavoro / Estado de montaje / Рабочее положение	12 – 13
Selbstmontage auf der Baustelle / Self-assembly on the job site / Montage autonome sur le chantier Automontaggio in cantiere / Marcha por carreteras / Движение по дорогам	14 – 16
LIKUFIX®	17
Optimiert für die Installation von Windkraftanlagen / Optimized for the installation of wind power plants / Idéale pour l'installation de parcs éoliens Ottima per l'installazione di impianti eolici / Optimizada para el montaje de aerogeneradores / Оптимизировано для монтажа ветроэнергетических установок	18
VarioBase®	19
Auslegersysteme / Boom/jib combinations / Configurations de flèche Sistema braccio / Sistemas de pluma / Стреловые системы	20 – 24
T	25 – 26
TY	27 – 30
TNZF	31 – 49
TYNZF	50 – 67
TN	68 – 83
TYVEN	84 – 98
TYV2EN	99 – 113
TYV23EN	114 – 118
Windkraftanwendungen / Wind power applications / Applications de centrale éolienne Utilizzo in parchi eolici / Aplicaciones eólicas / Монтажа ветроэнергетических генераторов	119
Ausstattung / Equipment / Equipement Equipaggiamento / Equipamiento / Оборудование	120 – 125
Symbolerklärung / Description of symbols / Explication des symboles Legenda simboli / Descripción de los símbolos / Объяснение символов	126
Anmerkungen / Remarks / Remarques Note / Observaciones / Примечани	127

Maße - Verfahren auf der Straße

Dimensions - Operating on road

Encombremet - Déplacement sur route / Dimensioni - Guida su strada

Dimensiones - Conducción en carretera / Габариты крана - Движение по дорогам

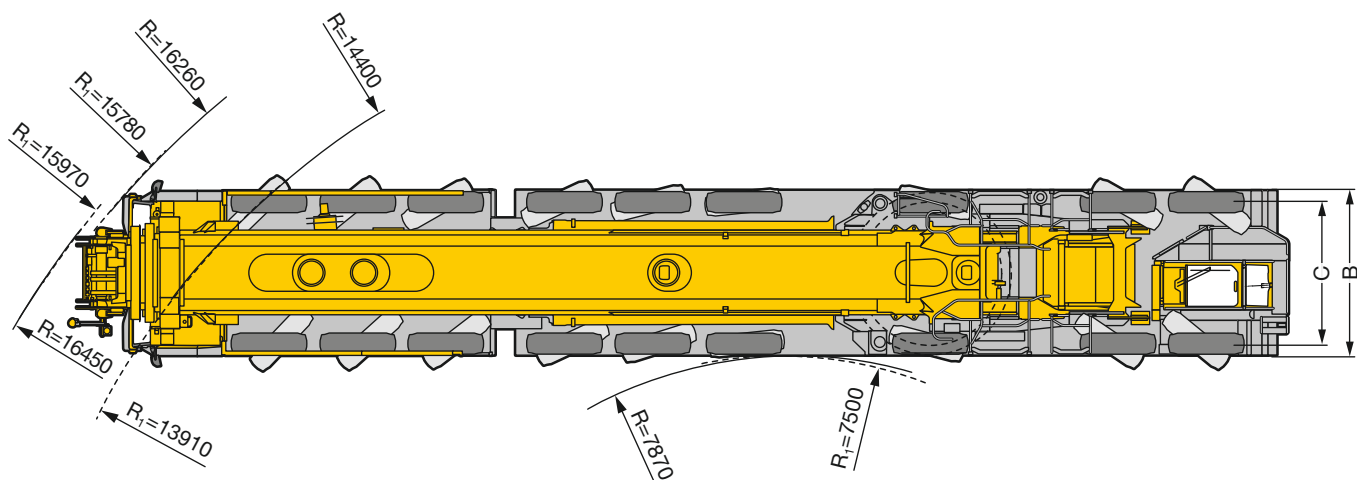
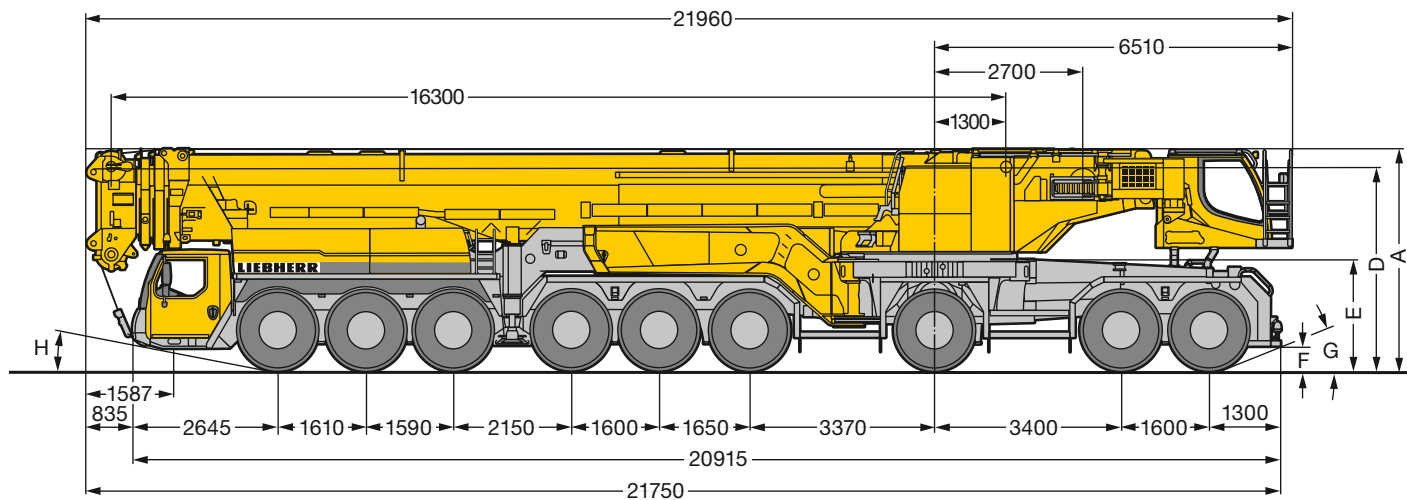

S2495.02

R₁ = Allradlenkung · All-wheel steering · Direction toutes roues · Tutti gli assi sterzanti · Dirección en todos los ejes · Поворот всеми колесами

Maße / Dimensions / Encombremet / Dimensioni / Dimensiones / Габариты крана mm

	A	A 125 mm*	B	C	D	E	F	G	H
385/95 R 25 (14.00 R 25)	3950	3825	3000	2563	3608	1925	348	17°	8°
445/95 R 25 (16.00 R 25)	4000	3875	3000	2551	3658	1975	398	19°	10°
525/80 R 25 (20.5 R 25)	4000	3875	3100	2573	3658	1975	398	19°	10°

* abgeseinkt · lowered · abaissé · abbassato · suspensión abajo · шасси осажено

Maße - Verfahren auf der Baustelle

Dimensions - Procedure on site

Encombrement - Déplacement sur le chantier / Dimensioni - Spostamento in cantiere

Dimensiones - Conducción en obra / Габариты крана - Установка на стройплощадке

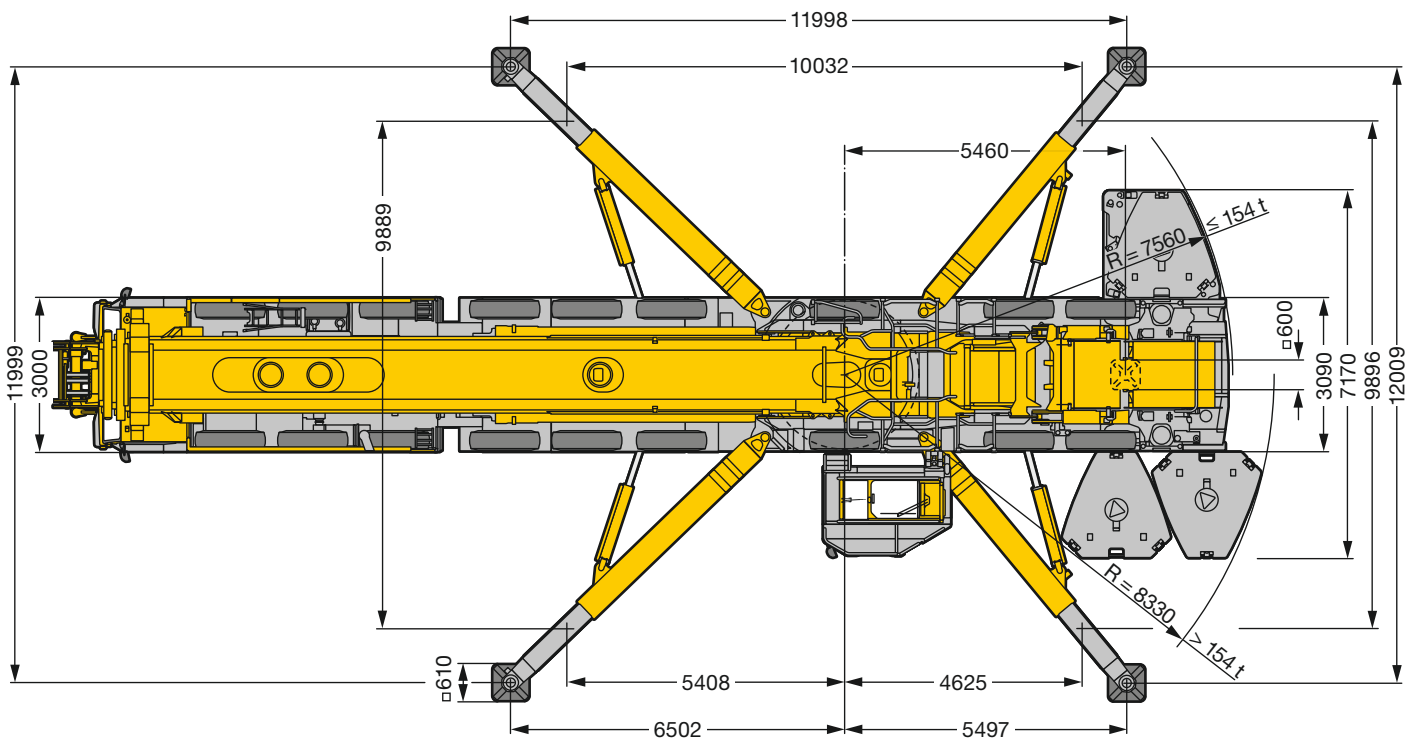
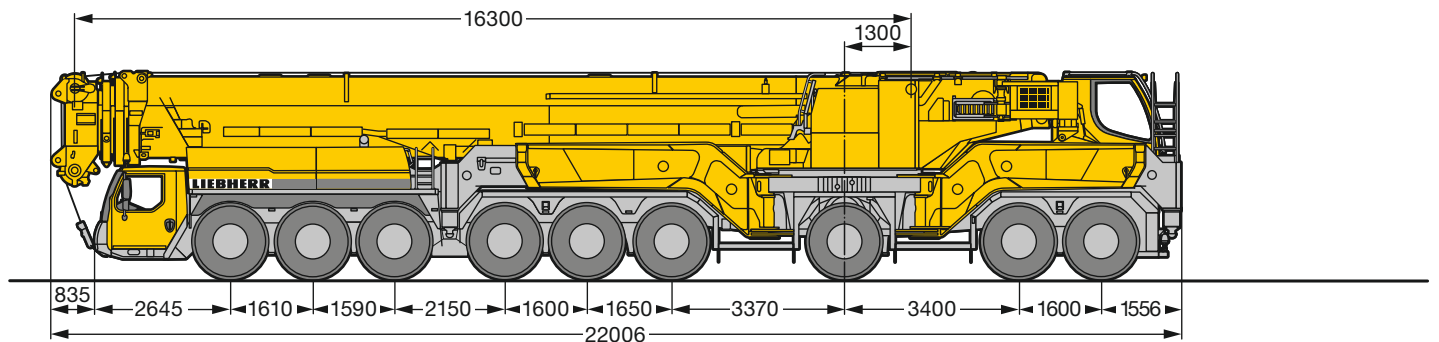

S2519.01

Zusatzabstützung Fahrzeugheck

Additional support chassis rear end

Stabilisateur additionnel arrière du véhicule / Stabilizzazione addizionale parte posteriore

Apoyo adicional en parte trasera de vehículo / Дополнительная опора, задняя часть ходового устройства

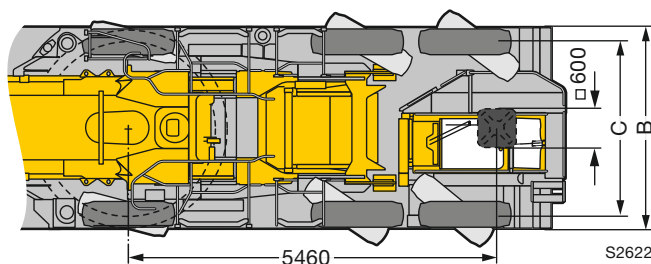
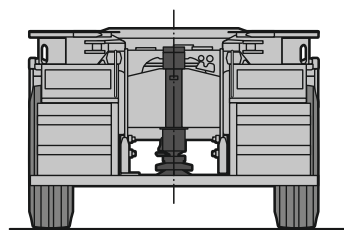

Option
optional
en option
optional
opcional
по заказу

Mobilkran / Mobile Crane

Grue mobile / Autogrù / Grúa móvil / Мобильный кран

LTM 1750-9.1



52 m



21 m – 91 m



6 m – 62 m



204 t

€COdrive

TRAXON

Torque

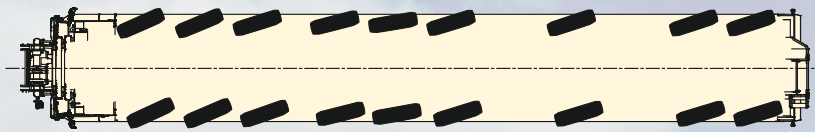
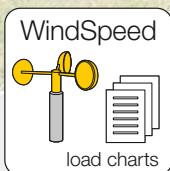
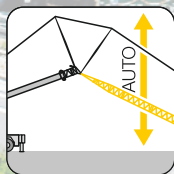
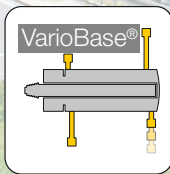

Variables Lenkkonzept
Variable steering concept
Concept de direction variable

Concetto di sterzo variabile
Concepto de pilotaje variable
Концепция гибкого рулевого управления



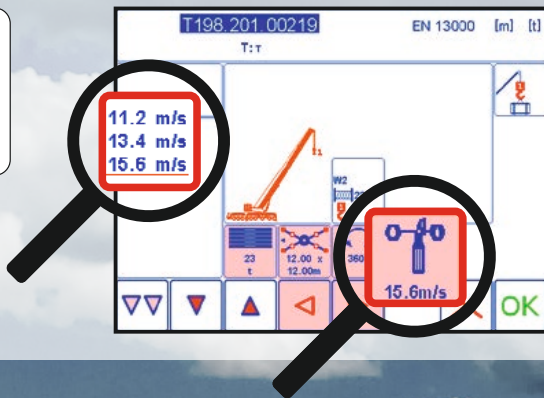
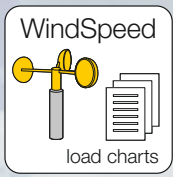

Erhöhte Flexibilität und Sicherheit durch Traglasttabellen mit unterschiedlichen zulässigen Windgeschwindigkeiten.

Increased flexibility and safety by using lifting capacity tables with different maximum wind speeds.

Une flexibilité et une sécurité accrues grâce aux tableaux de charge avec différentes vitesses du vent admissibles.

Mayor flexibilidad y seguridad gracias a las tablas de capacidad de carga con diferentes velocidades de viento permitidas.

Увеличенные технологические возможности и повышенная безопасность благодаря таблицам грузоподъемности с разными значениями допустимой скорости ветра.



Krandaten/ Crane data

Dates de la grue / Dati gru

Características / Технические характеристики крана



Hakenflasche/ Hook block/ Moufles à crochet/ Bozzello/ Pastecas/ Крюковые подвески

269 t	11	22	5,35 / 4,6 / 3,85 t
237 t	9	19	5,2 / 4,2 / 3,2 t
193 t	7	15	4,5 / 3,9 / 3,3 / 2,7 t
145 t	5	11	3,5 / 2,75 / 2 t
95 t	3	7	3,8 / 3,2 / 2,6 / 2 t
42 t	1	3	2 / 1 t
14 t	–	1	0,7 t

Kranfahrgestell/ Crane carrier/ Châssis porteur/ Autotelaio/ Chasis/ Шасси

	km/h min. мин.	km/h max. макс.	%	
385/95 R 25 (14.00 R 25)	1,79	80	41,8 %	12 / R2
445/95 R 25 (16.00 R 25) 525/80 R 25 (20.5 R 25)	1,95	85	37,8 %	

Theoretisches Steigvermögen / Theoretical gradeability / Aptitude théorique en pente / Inclinación teórica
Capacidad de traslación teórica en pendiente / теоретическая способность подъема

Max. Stützkräfte/ Max. supporting forces/ Forces d'appui max. Max forze di supporto/ Fuerzas de apoyo máx./ Макс. сила реакции опоры

	204 t	204 t

Kranoberwagen/ Crane superstructure/ Partie tournante/ Torretta/ Superestructura/ Поворотная часть

	m/min für einfachen Strang / single line 0 – 123 m/min au brin simple / per tiro diretto / a tiro directo м/мин при однократной запасовке	25 mm	700 m	142 kN
	m/min für einfachen Strang / single line 0 – 104 m/min au brin simple / per tiro diretto / a tiro directo м/мин при однократной запасовке	25 mm	930 m	142 kN
	m/min für einfachen Strang / single line 0 – 104 m/min au brin simple / per tiro diretto / a tiro directo м/мин при однократной запасовке	25 mm	995 m	142 kN
	0 – 0,67 min ⁻¹ об/мин			
	ca. 120 s bis 86° Auslegerstellung / approx. 120 seconds to reach 86° boom angle env. 120 s jusqu'à 86° / circa 120 secondi fino ad un'angolazione del braccio di 86° aprox. 120 segundos hasta 86° de inclinación de pluma / ок. 120 сек. до выставления стрелы на 86°			
	ca. 320 s – 481 s für Auslegerlänge 16,3 m – 52 m / approx. 320 – 481 seconds for boom extension from 16,3 m – 52 m env. 320 s – 481 s pour passer de 16,3 m – 52 m / circa 320 – 481 secondi per passare dalla lunghezza del braccio di 16,3 m – 52 m aprox. 320 – 481 segundos para telescopar la pluma de 16,3 m – 52 m / ок. 320 сек. – 481 сек. до выдвижения от 16,3 м до 52 м			

Straßenfahrt / On-road driving

Déplacement sur route / Guida su strada

Marcha por carreteras / Движение по дорогам

≤ 60 t

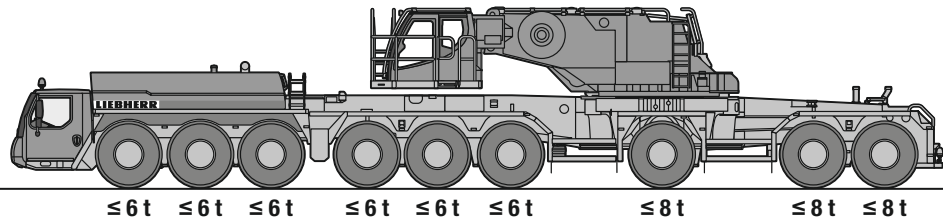

≤ 72 t

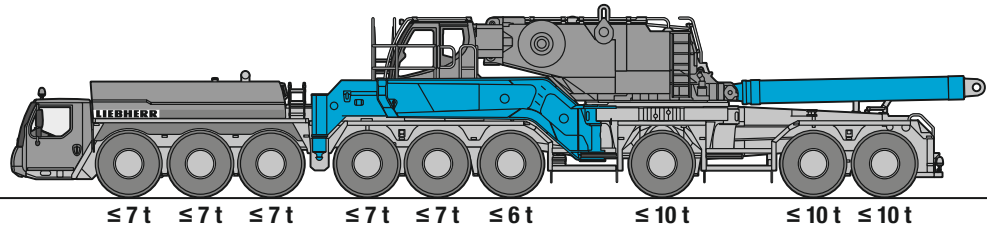

Ein Klappholm vorne links / One folding outrigger front left / Une poutre rabattable à l'avant gauche / Un longherone pieghevole anteriore sinistro / Un estabilizador en la parte delantera a la izquierda / Складной поручень спереди слева

≤ 99 t

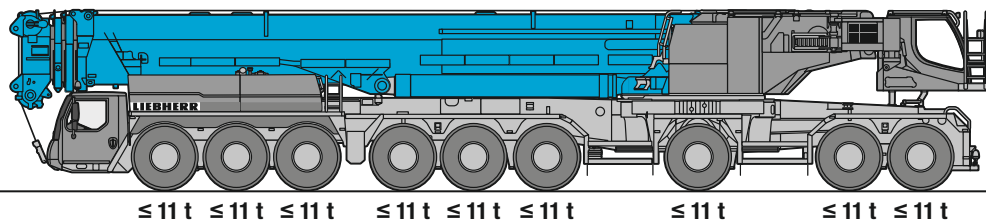

≤ 108 t

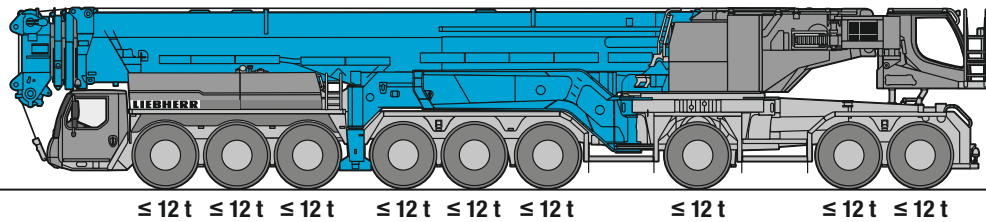

Baustellenfahrt / Jobsite driving

Déplacement sur chantier / Guida in cantiere / Marcha en obra / Движение по стройплощадке

≤ 142 t

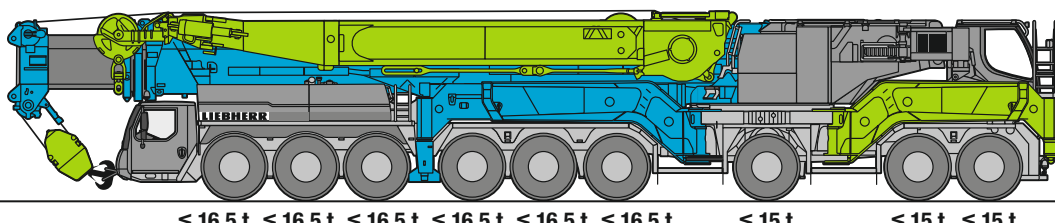

S3383

Transportplan / Transportation plan

Plan de transport / Piano di trasporto
Esquema de transporte / Транспортна

Maße / Dimensions

Encombremet / Dimensioni
Dimensiones / Габариты крана
mm

	A	A
		125 mm*
385/95 R 25 (14.00 R 25)	3950	3825
445/95 R 25 (16.00 R 25)	4000	3875
525/80 R 25 (20.5 R 25)	4000	3875

* abgeseht - lowered - abaissé - abbassato
suspensión abajo - шасси осажено

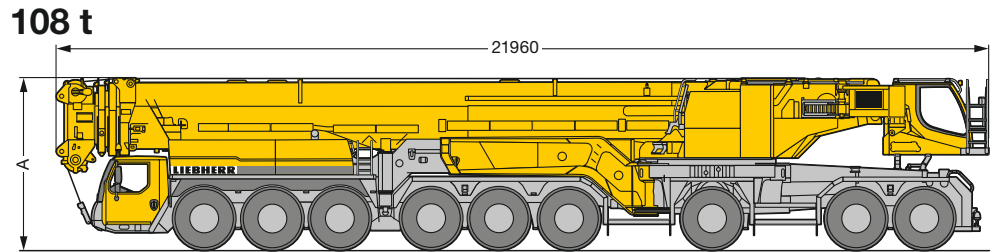

Klappholme vorne

Folding outriggers front
Poutre rabattable avant
Travi stabilizzatori anteriori
Largueros de apoyo delanteros
Откидные балки спереди

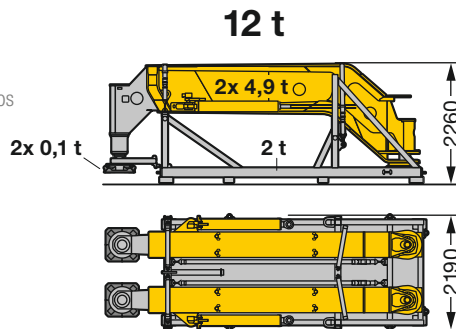

mit 15 t Ballast

with 15 t counterweight
avec contrepoids 15 t
con contrappeso di 15 t
con 15 t de contrapeso
с противовесом 15 т

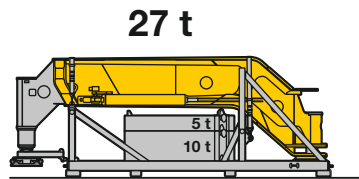

Aufnahmeplatte

Base plate
Plaque d'appui
Piastra di zavorra base
Placa base de contrapesos
Крепёжная плита

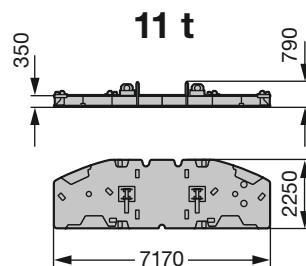

Montage Podest

Erection platform
Plateforme de montage
Pedana di montaggio
Plataforma de montaje
Монтажная площадка

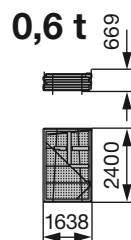

Klappholme hinten

Folding outriggers rear
Poutre rabattable arrière
Travi stabilizzatori posteriori
Largueros de apoyo traseros
Откидные балки сзади

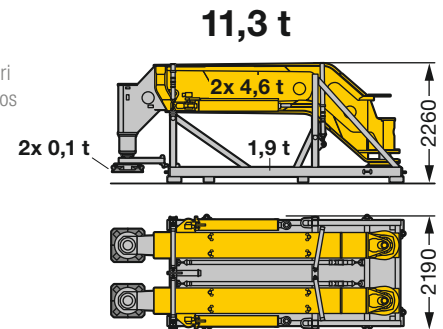

mit 15 t Ballast

with 15 t counterweight
avec contrepoids 15 t
con contrappeso di 15 t
con 15 t de contrapeso
с противовесом 15 т

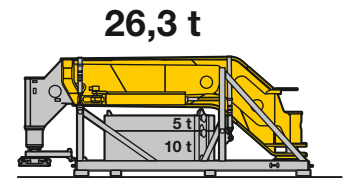

Aufnahmeplatte mit Montage Podest

Base plate with erection platform
Plaque d'appui avec plateforme de montage
Piastra di zavorra base con pedana di montaggio
Placa base de contrapesos con plataforma de montaje
Крепёжная плита с монтажной площадкой

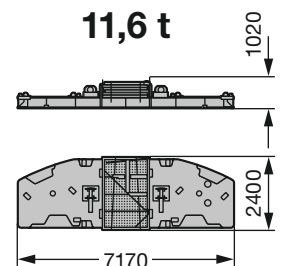

Gegengewichtsrahmen mit Winde 2, Winde 3, Verstellflasche und Motor

Ballast frame with winch 2, winch 3, adjustment block and engine
Bâti de contrepoids avec treuil 2, treuil 3, palonnier de renvoi et moteur
Telaio contrappeso con argano 2, argano 3, flangia di rinvio falcone volata variabile e motore
Bastidor de contrapeso con cabrestante 2, cabrestante 3, motón de ajuste y motor
Рама противовеса с лебедкой 2, лебедкой 3, стреловым полиспастом и двигателем

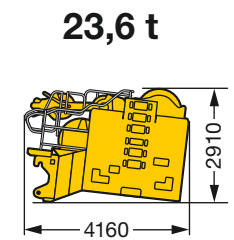

Breite / width / largeur / larghezza / anchura / ширина 2930 mm

S2620.01

Kranequipment optimiert für den Transport Crane equipment optimized for transportation

Equipement de la grue optimisé pour le transport / Equipaggiamento gru efficiente per il trasporto
Equipamiento de la grúa optimizado para el transporte
Крановая оснастка оптимизирована для транспортировки



Ballast / Counterweight

Contrepoids / Zavorra

Lastre / Противовес

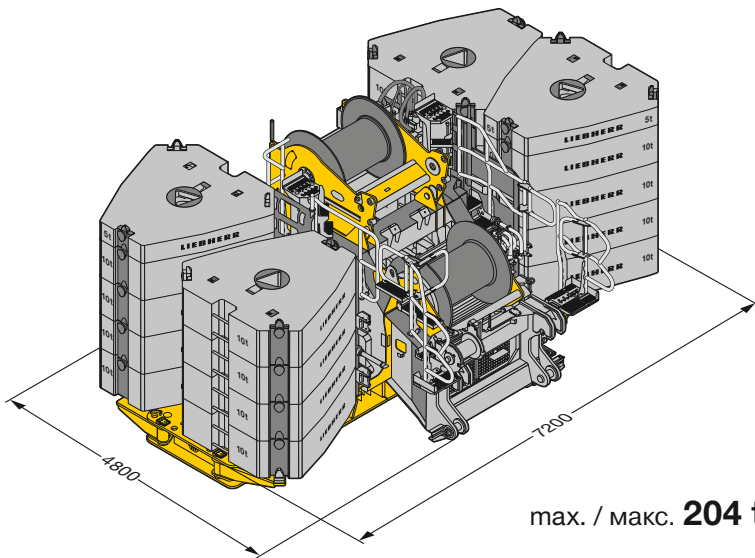

S2634

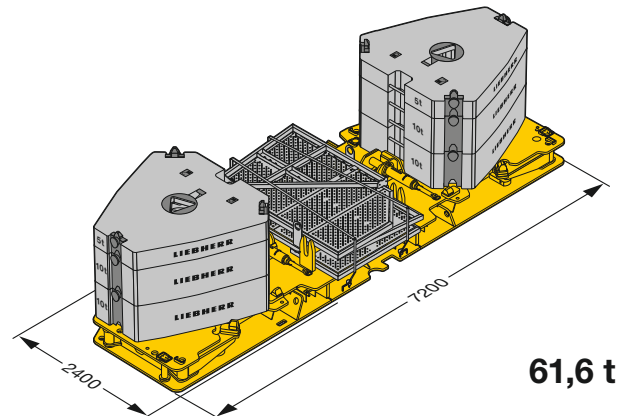

S2635

Betriebszustand/Operation condition

État de marche/Condizioni di lavoro

Estado de montaje/Рабочее положение

Montagebetrieb · Erection operation · Mode de montage
Montaggio · Servicio de montaje · Монтажное положение

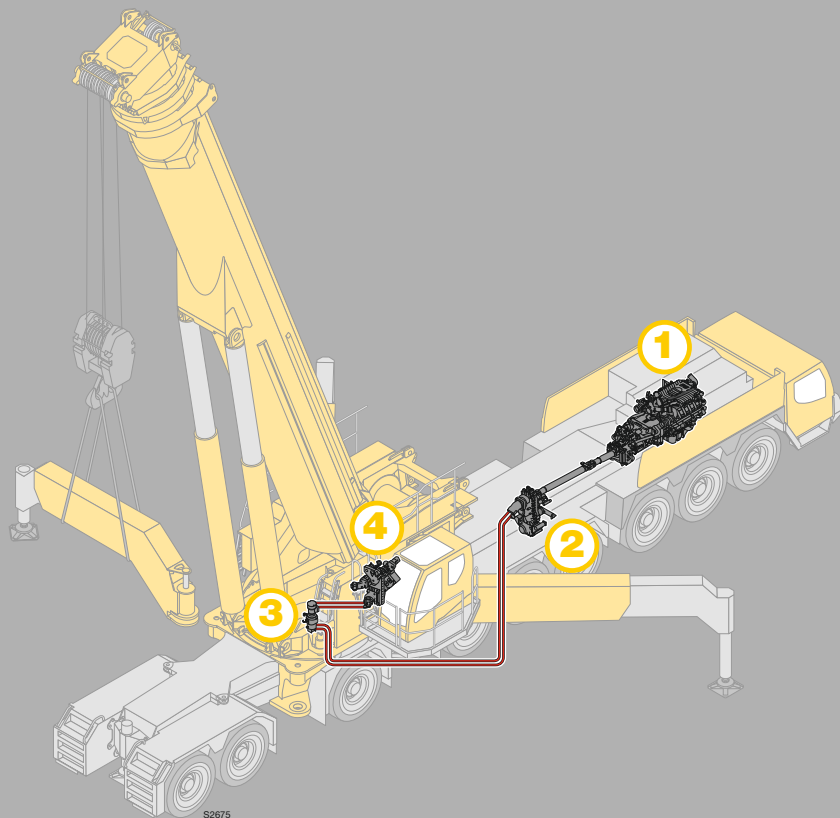

Arbeitsbetrieb · Working operation · Mode de travail
Lavoro · Estado operativo · Рабочее положение



1 Dieselmotor Unterwagen
Diesel engine chassis
Moteur Diesel, châssis
Motore diesel carro
Motor diesel chasis
Дизельный двигатель шасси

2 Hydraulikpumpe Verteilergetriebe für Antrieb Pumpenaggregat
Hydraulic pump distribution gearbox for drive pump assembly
Pompe hydraulique, engrenage distributeur pour l'entraînement du groupe moto-pompe
Pompa idraulica riduttore-ripartitore per trasmissione gruppo pompe
Bomba hidráulica de caja transfer para accionamiento del agregado de bomba
Раздаточная коробка гидравлических насосов для привода насосного агрегата

3 Drehdurchführung
Hydraulic swivel
Joint tournant
Rotazione
Rotor giratorio
Центральный коллектор

Notbetrieb · Emergency operation · Mode de secours
 Utilizzo in emergenza · Estado de emergencia · Аварийный режим

Antrieb aller Kranfunktionen durch Dieselmotor Unterwagen

Drive of all crane functions by diesel engine chassis

Entraînement de toutes les fonctions de la grue par le moteur Diesel du châssis

Trasmissione di tutte le funzioni gru con motore diesel carro

Accionamiento de todas las funciones de la grúa a través del motor diesel chasis

Привод всех крановых движений от двигателя шасси

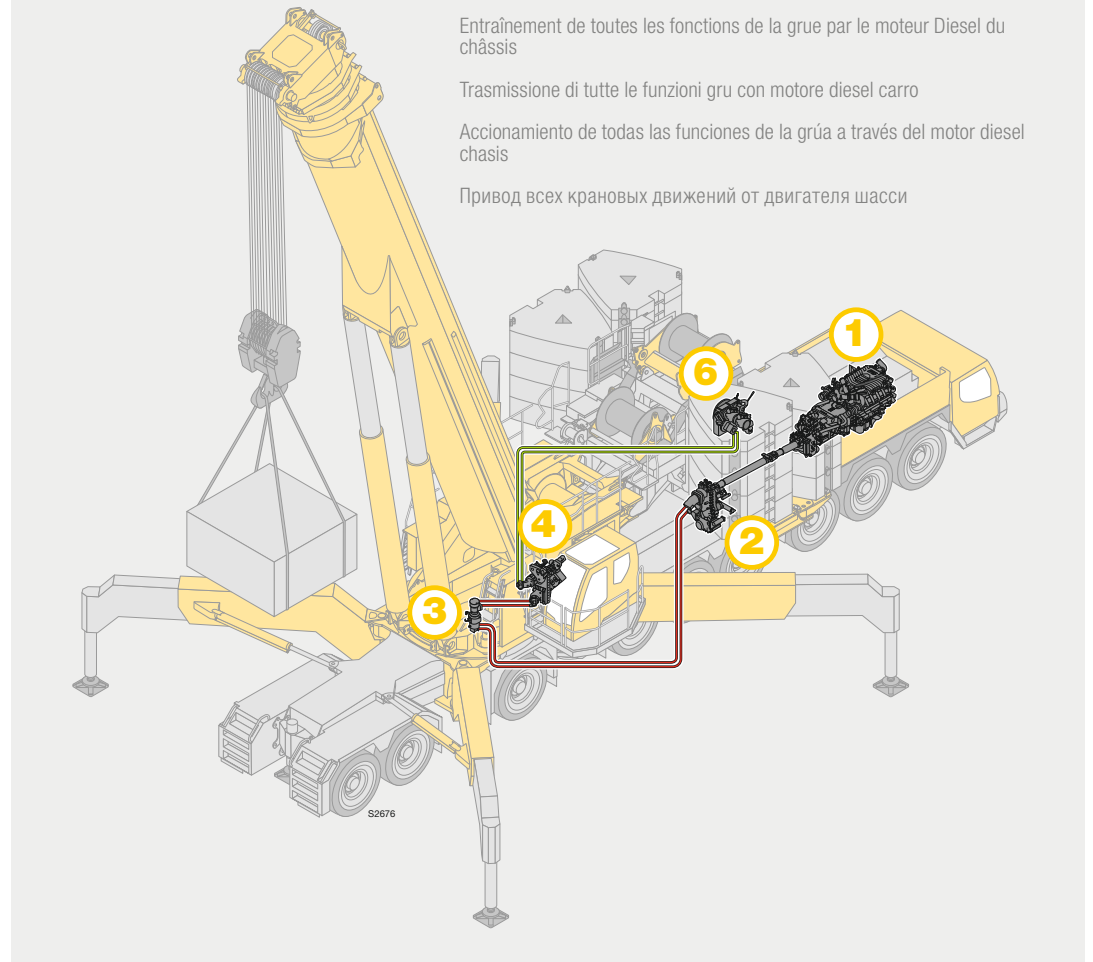
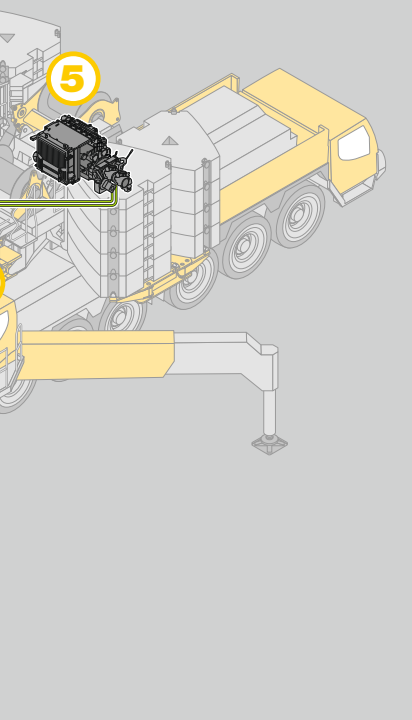

4 Pumpenaggregat für Antrieb:
 - Winde 1, Drehwerk, Teleskopierzylinder, Wippzylinder

Pump assembly for drive:
 - Winch 1, slewing gear, telescoping cylinder, luffing cylinder

Groupe moto-pompe pour l'entraînement :
 - Treuil 1, mécanisme d'orientation, cylindre de télescopage, vérin de relevage

Gruppo pompe per trasmissione:
 - Argano 1, ralla, cilindro braccio telescopico, cilindro brandeggio

Agregado de bomba para accionamiento de :
 - Cabrestante 1, mecanismo de giro, cilindro de telescopaje, cilindro de elevación

Насосный агрегат для привода:
 - Лебедки 1, механизма поворота, телескопического цилиндра, стрелового цилиндра

5 Dieselmotor Oberwagen für Antrieb:
 - Pumpenaggregat, Winde 2, Winde 3

Diesel engine superstructure for drive:
 - Pump assembly, winch 2, winch 3

Moteur Diesel, partie tournante pour l'entraînement :
 - Groupe moto-pompe, treuil 2, treuil 3

Motore diesel torretta per trasmissione:
 - Gruppo pompe, argano 2, argano 3

Motor diesel superestructura para accionamiento de:
 - Agregado de bomba, cabrestante 2, cabrestante 3

Дизельный двигатель поворотной платформы для привода:
 - Насосного агрегата, лебедки 2, лебедки 3

6 Antrieb Winde 2 und Winde 3 durch Pumpenaggregat

Drive winch 2 and winch 3 by pump assembly

Entraînement, treuil 2 et treuil 3 par le groupe moto-pompe

Trasmissione argano 2 e argano 3 con gruppo pompe

Accionamiento cabrestante 2 y 3 a través de agregado de bomba

Привод лебедки 2 и лебедки 3 от насосного агрегата

Selbstmontage auf der Baustelle Self-assembly on the job site

Montage autonome sur le chantier / Automontaggio in cantiere

Marcha por carreteras / Движение по дорогам

Schnelles Rüsten ohne Hilfskran / Fast set-up without assisting crane / Montage rapide de l'équipement sans grue auxiliaire /
Allestimento veloce senza utilizzo gru ausiliaria / Montaje rápido sin grúa auxiliar / Быстрый монтаж без вспомогательного крана



① Abgestützt auf den vorderen Stützen / Supported on the front outriggers / Calée sur les stabilisateurs avant
Stabilizzata anteriormente / Apoyada sobre los estabilizadores delanteros / Опирается на передние опоры



Option / optional
en option / optional
opcional / по заказу



② Zusatzabstützung Fahrzeugheck / Additional support at the tail of the vehicle /
Calage additionnel à l'arrière du véhicule / Stabilizzazione supplementare posteriore /
Estabilizadores adicionales en la parte trasera del vehículo / Дополнительная опора, в задней части шасси

③ Selbstmontage der hinteren Abstützungen
Self-assembly of the rear outriggers
Montage autonome des stabilisateurs arrière
Automontaggio stabilizzatori posteriori
Automontaje de los apoyos traseros
Самомонтаж задних опор



④ Selbstmontage Gegengewicht
Self-assembly counterweight
Montage autonome du contrepoids
Automontaggio contrappeso
Automontaje de contrapesos
Самомонтаж основной плиты противовеса



Selbstmontage auf der Baustelle Self-assembly on the job site

Montage autonome sur le chantier / Automontaggio in cantiere

Marcha por carreteras / Движение по дорогам

- ⑤ Montage Ballast
Mounting ballast
Montage du lest
Montaggio zavorra
Montaje contrapesos
Монтаж балласта



- ⑥ Selbstmontage Gegengewichtsrahmen mit Antriebsaggregat
Self-assembly counterweight frame with drive assembly
Montage autonome du bâti de contrepoids avec groupe de transmission
Automontaggio telaio contrappeso con gruppo comandi
Automontaje de bastidor de contrapesos a través del agregado
Самомонтаж рамы противовеса с приводным агрегатом



LIKUFIX® - Hydraulische Schnellkupplung vom Antriebsaggregat Quick hydraulic connection of the drive unit

Raccord hydraulique rapide de l'équipement moteur / Attacco rapido idraulico dall'unità di azionamento
Acoplamiento hidráulico rápido del grupo motriz / Гидравлическая быстроразъемная муфта для приводного агрегата

LIKUFIX® ist ein hydraulischer Schnellwechsler kombiniert mit einem automatischen Hydraulik-Kupplungssystem, das von Liebherr selbst entwickelt wurde. LIKUFIX® ermöglicht eine sichere und schnelle hydraulische Kupplung vom Antriebsaggregat.

LIKUFIX® is a hydraulic quick coupling system combined with an automatic hydraulic coupling system developed in-house by Liebherr. LIKUFIX® enables the safe, fast hydraulic connection of the drive unit.

LIKUFIX® est un système d'attache rapide hydraulique combiné avec un système d'accouplement hydraulique automatique, développé en interne par Liebherr. LIKUFIX® permet un raccord hydraulique sûr et rapide de l'équipement moteur.

LIKUFIX® è un dispositivo di cambio rapido idraulico combinato con un sistema di accoppiamento idraulico automatico, sviluppato da Liebherr. LIKUFIX® consente un accoppiamento idraulico rapido e sicuro del gruppo propulsore.

LIKUFIX® es un acoplamiento neumático rápido combinado con un sistema de acoplamiento hidráulico automático, que ha sido desarrollado directamente Liebherr. LIKUFIX® permite un acoplamiento hidráulico rápido y seguro del grupo motriz.

LIKUFIX® представляет собой гидравлическое устройство для быстрой смены инструментов в комбинации с автоматической гидравлической системой сцепки. Система разработана компанией Liebherr. С помощью LIKUFIX® можно легко и надежно подключить приводной агрегат к гидравлической системе.



Optimiert für die Installation von Windkraftanlagen Optimized for the installation of wind power plants

Idéale pour l'installation de parcs éoliens / Ottima per l'installazione di impianti eolici / Optimizada para el montaje de aerogeneradores
Оптимизировано для монтажа ветроэнергетических установок

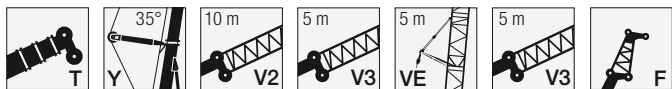

80 m

56,5 t x 18 m

88 m

TYV23E3F (F-13 10°)

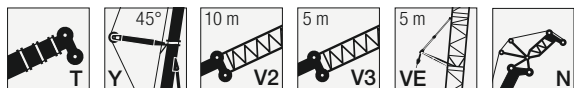

80 m

92,1 t x 19 m

90 m

TYV23EN (N-24,5)

90 m

79,8 t x 21 m

98 m

TYV23EN (N-28,0)

100 m

65,6 t x 24 m

108 m

TYV23EN (N-38,5)

105 m

61,2 t x 25 m

112 m

TYV23EN (N-42,0)

Hohe Tragkräfte mit Wippspitze High lifting capacities with luffing jib

Capacités de charge élevées avec pointe de flèche de relevage
Elevate capacità di carico ottimizzate con pennino basculante
Altas capacidades de carga con plumín abatible
Высокая грузоподъемность за счет маневрового гуська

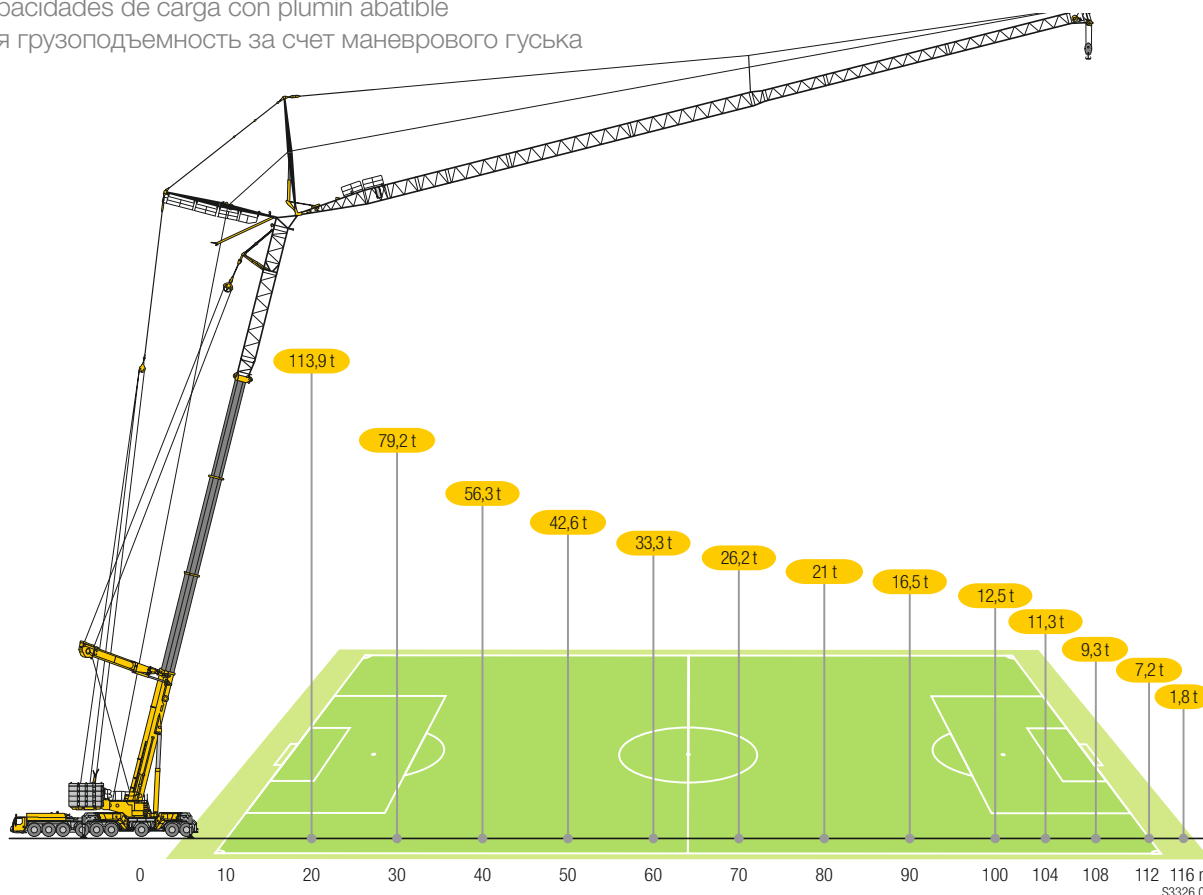

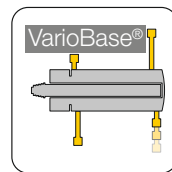

Mehr Sicherheit

Mit der Variablen Abstützbasis VarioBase® kann jede einzelne Kranabstützung unterschiedlich positioniert werden.

Sécurité accrue

La base de calage variable VarioBase® permet de positionner chaque stabilisateur séparément et différemment.

Más seguridad

Con la base de apoyo variable VarioBase® se puede posicionar cada estabilizador de manera diferente. Al mismo tiempo se asegura el trabajo de la grúa a través del limitador de carga del pilotaje LICCON.

More safety

With the Variable Supporting Base VarioBase® each individual crane support can be positioned differentially.

Maggiore sicurezza

Con la base stabilizzatori variabile VarioBase® ogni singolo stabilizzatore può essere posizionato in modo diverso.

Больше безопасности

С варибельной опорной базой VarioBase® каждую опорную балку крана можно различно позиционировать. Одновременно работа крана управляется и контролируется ограничителем грузовой момента LICCON.

Mehr Tragkraft und größerer Arbeitsbereich

Die VarioBase® bietet bei Betrieb mit Teilballast höhere Traglasten und einen größeren Arbeitsbereich auch bei maximaler Abstützbasis.

Capacité supérieure et zone de travail élargie

La VarioBase® est synonyme de capacités de charge supérieures et d'une zone de travail élargie, même avec une base de calage large.

Mayor capacidad de carga y campo de aplicaciones más extenso

La VarioBase® ofrece trabajando con contrapeso parcial capacidades de carga más altas y un campo de aplicaciones más extenso incluso con base de apoyo máxima.

More capacity and larger working range

The VarioBase® offers higher capacities and a larger working range for operations with partial ballast also at maximum support base.

Incremento portata e maggiori possibilità di utilizzo

Il VarioBase® con zavorra parziale offre un incremento di portata e una maggiore flessibilità di impiego anche con base stabilizzazione massima.

Лучшая грузоподъемность и большая рабочая зона

При работе с частичным противовесом система „VarioBase®“ дает более высокую грузоподъемность и большую рабочую зону даже при максимальной опорной базе.

Optimierte Abstützbasis durch verstellbaren Klappholmwinkel

Beim LTM 1750-9.1 mit VarioBase® kann der Klappholmwinkel der Sternabstützung variabel verstellt werden.

Base de calage optimisée grâce à l'angle réglable de poutre rabattable

Sur la LTM 1750-9.1 avec VarioBase®, l'angle de poutre rabattable du calage en croix est variable.

Base de apoyo optimizada gracias al ángulo de los largueros de apoyo regulable

En la LTM 1750-9.1 con VarioBase® se puede ajustar el ángulo de los estabilizadores de la base de apoyo en estrella de manera variable.

Optimized support base due to adjustable folding beam angle

At the LTM 1750-9.1 with VarioBase® the folding beam angle of the stellate support can be variably adjusted.

Stabilizzazione ottimale grazie a angolo travi stabilizzatori regolabile

Nella LTM 1750-9.1 con il VarioBase® l'angolo delle travi stabilizzatrici (stabilizzazione a stella) è regolabile.

Оптимированная опорная база за счет изменения угла разворота опорной балки

На кране LTM 1750-9.1 с системой VarioBase® угол разворота опорной балки, опорной системы крана, может быть установлен вариably.

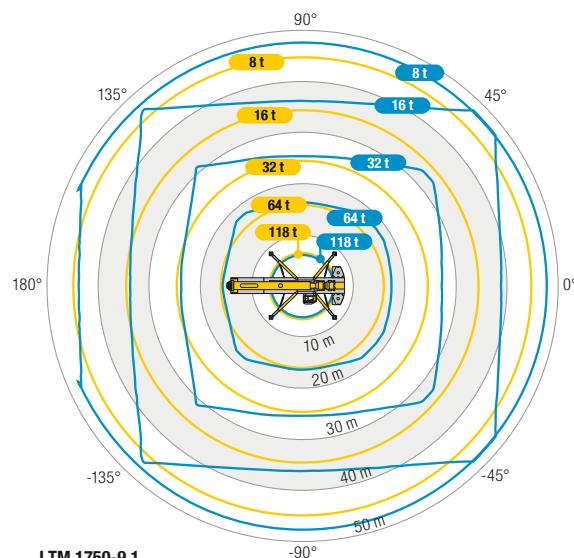

LTM 1750-9.1

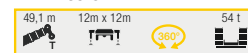

S3377

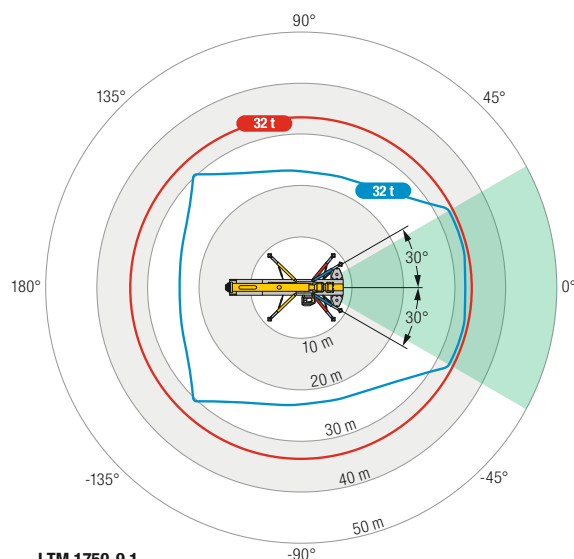

LTM 1750-9.1

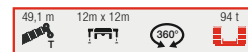







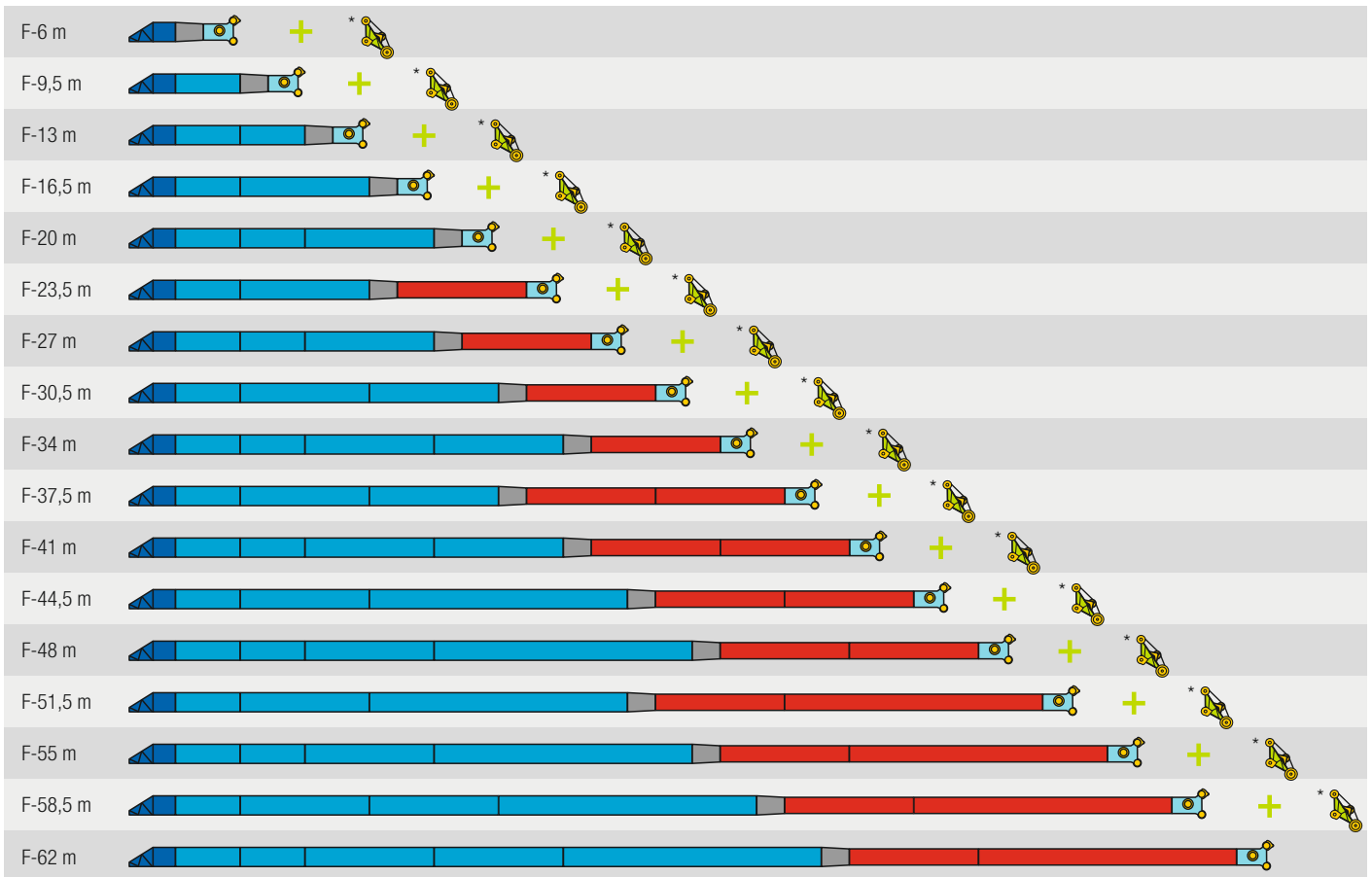



S3376.01

Auslegersysteme - Feste Spitze/ Boom/jib combinations - Fixed fly jib/

Configurations de flèche - Fléchette fixe/Sistema braccio - Falcone fisso
Sistemas de pluma - Plumín fijo/ Жесткомонтируемом удлинителе



Nach dem TF-Adapter muss ein 3,5 m langes NA-Stück verbaut werden. (Ausnahme F-6 m) - After the TF-adaptor a 3.5 m long NA-extension has to be installed. (Exception F-6m)
Un élément NA de 3,5 m doit être monté en bout de l'adaptateur TD. (Exception F-6 m) - Dopo l'adattatore TF deve essere montato un elemento NA di 3,5 m. (Eccezione F-6 m)
Después del adaptador TF hay que montar un tramo NA de 3,5 m de longitud. (Salvo F-6 m) - После TF-адаптера должна быть установлена NA-секция длиной 3,5 м. (Исключение F-6 м)

-  2,5 m TF-Adapter · TF-adapter · TF-adaptateur · TF-adattatore · TF-adaptador · TF - адаптер
-  NA-3,5 m
-  NA-7 m
-  NA-14 m
-  1,5 m NI-Reduzierstück · NI reduction section · Élément réducteur NI · Riduttore NI · Reductor NI · Переходная NI-секция
-  NI-7 m
-  NI-14 m
-  2 m N-Kopfstück · N head section · Élément de tête N · Testa braccio N · Tramo de cabeza N · Оголовок на N
-  1,7 m H-Hilfsspitze optional, abhängig Auslegersystem · H auxiliary jib optional, dependent on boom system
-  Fléchette auxiliaire H en option, selon le système de flèche · Falconcino ausiliario H opzionale, a seconda del sistema a braccio
-  Plumín auxiliar H opcional, en función del sistema de pluma · H-вспомогательный наконечник (опция) в зависимости от стреловой системы S3362.01

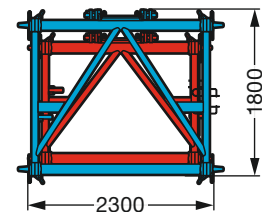
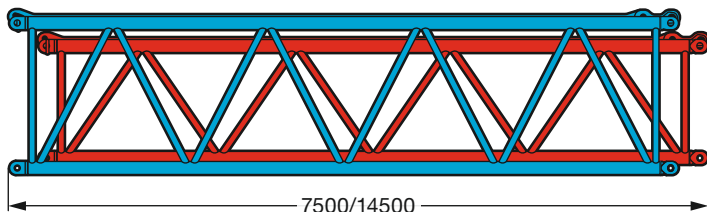







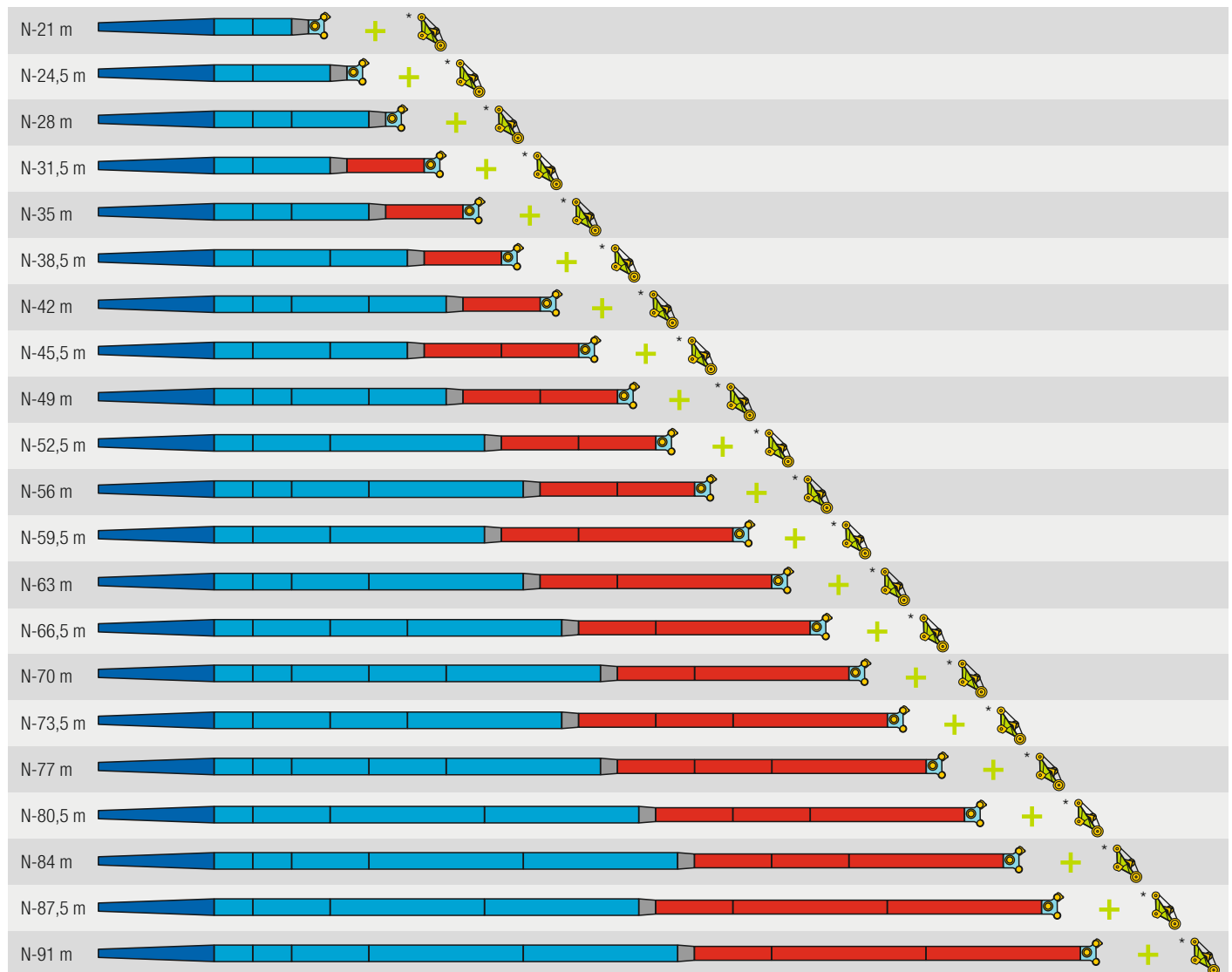



S2517

Auslegersysteme - Wippspitze/ Boom/jib combinations - Luffing fly jib

Configurations de flèche – Fléchette à volée variable/Sistema braccio – Falcone a volata variabile
Sistemas de pluma – Plumín abatible/ Стреловые системы – Качающемся



-  10,5 m N-Anlenstück · N-shaped base section · Element de base N · Sezione base N · Tramo de arranque N · Шарнирная N-секция
-  NA-3,5 m
-  NA-7 m
-  NA-14 m
-  1,5 m NI-Reduzierstück · NI reduction section · Élément réducteur NI · Riduttore NI · Reductor NI · Переходная NI-секция
-  NI-7 m
-  NI-14 m
-  2 m N-Kopfstück · N head section · Élément de tête N · Testa braccio N · Tramo de cabeza N · Оголовок на N
-  1,7 m H-Hilfsspitze optional, abhängig Auslegersystem · H auxiliary jib optional, dependent on boom system
-  Fléchette auxiliaire H en option, selon le système de flèche · Falconcino ausiliario H opzionale, a seconda del sistema a braccio
-  Plumín auxiliar H opcional, en función del sistema de pluma · H-вспомогательный наконечник (опция) в зависимости от стреловой системы

S3361.01

Auslegersysteme / Boom/jib combinations

Configurations de flèche / Sistema braccio

Sistemas de pluma / Стреловые системы

- T** Teleskopausleger / Telescopic boom / Flèche télescopique / Braccio telescopico / Pluma telescópica / Телескопическая стрела
- N** Wippbare Gitterspitze / Luffing fly jib / Fléchette treillis à volée variable / Falcone tralicciato variabile / Plumín abatible / Решетчатый удлинитель с изменяемым вылетом
- F** Feste Gitterspitze / Fixed lattice jib / Fléchette treillis fixe / Falcone tralicciato fisso / Plumín fijo / Неподвижный решетчатый удлинитель
- NZF** Hydraulisch verstellbare Gitterspitze / Hydraulically adjustable lattice jib / Fléchette treillis à bras réglable hydrauliquement / Falcone regolabile idraulicamente / Plumín abatible hidráulicamente / Гидравлически управляемый решетчатый удлинитель стрелы
- H** Hilfsspitze / Auxiliary jib / Fléchette auxiliaire / Falconcino ausiliario / Plumín auxiliar / Вспомогательный удлинитель
 max. Systemlänge mit Hilfsspitze nicht möglich
 max. system length with auxiliary jib not possible
 longueur max. du système impossible avec la pointe auxiliaire
 lunghezza massima del sistema con punta ausiliaria non possibile
 la longitud máx. del sistema con plumín auxiliar no es posible
 макс. длина системы невозможна при использовании вспомогательного наконечника

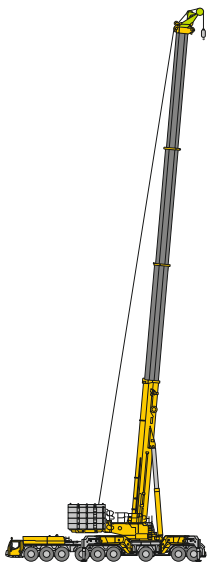

TH

25 – 26

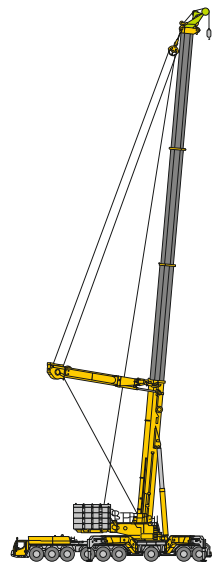

TYH

27 – 30

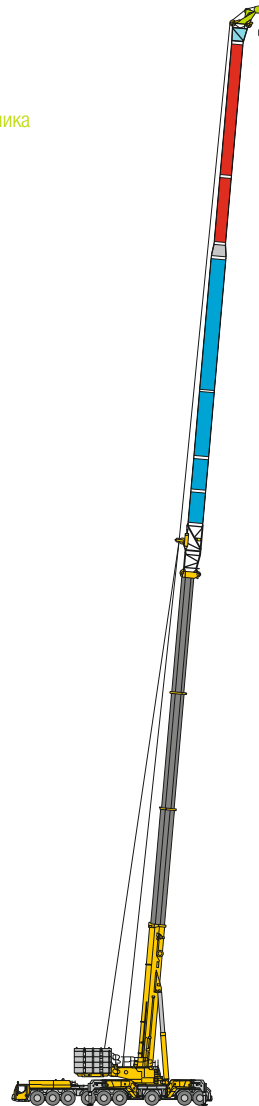

**TFH
TNZFH**

31 – 49

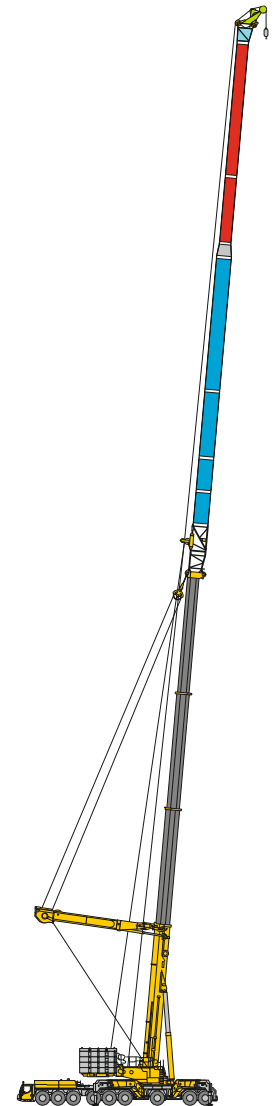

**TYFH
TYNZFH**

50 – 67



Auslegersysteme / Boom/jib combinations

Configurations de flèche / Sistema braccio
Sistemas de pluma / Стреловые системы

Y Y-Abspannung / Y-shaped guying system / Haubanage Y / Superlift-Braccio tirantato Y / Arriostrado Y / Y-оттяжка

VE Teleskopausleger-Verlängerung 5 m + Exzenter / Telescopic boom extension 5 m + Eccentric
Rallonge de flèche télescopique 5 m + Axe excentrique / Prolungamento braccio telescopico 5 m + Excenter
Prolongación de pluma telescópica 5 m + Exzenter / Удлинение телескопической стрелы 5 m + Эксцентрик

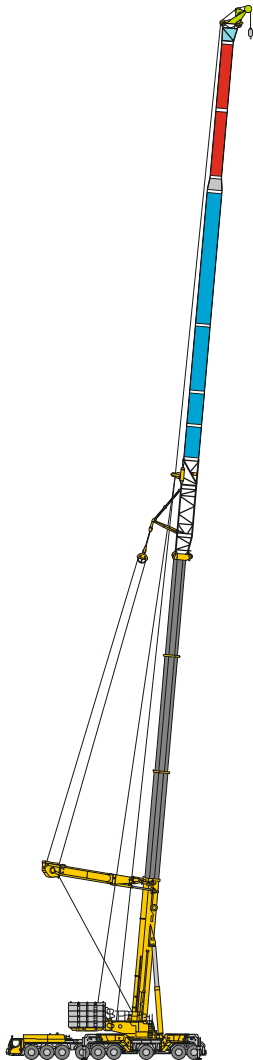

TYVEFH
TYVENZFH

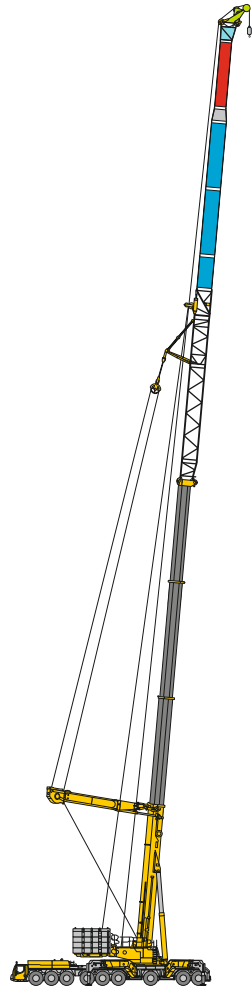

TYV2EFH
TYV2ENZFH

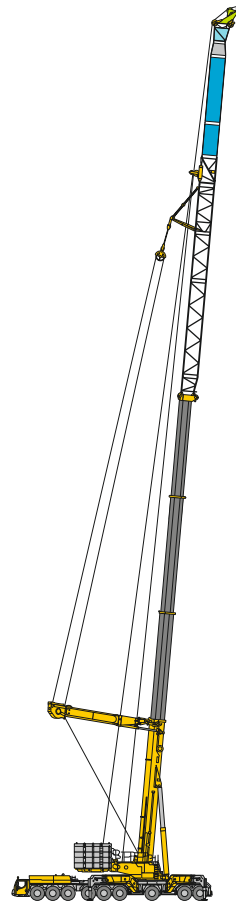

TYV23EFH
TYV23ENZFH

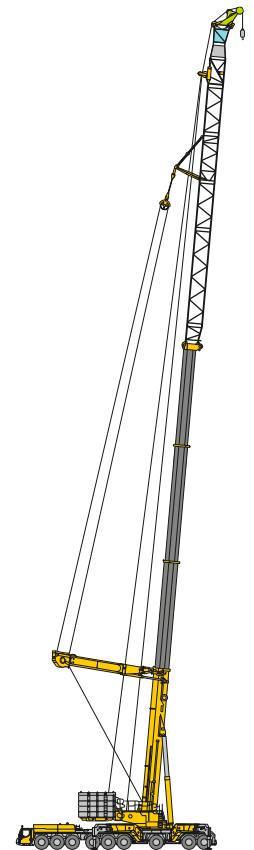

TYV23E3FH
TYV23E3NZFH



Auslegersysteme / Boom/jib combinations

Configurations de flèche / Sistema braccio

Sistemas de pluma / Стреловые системы

V2 Teleskopausleger-Verlängerung 10 m / Telescopic boom extension 10 m / Rallonge de flèche télescopique 10 m
Prolungamento braccio telescopico 10 m / Prolongación de pluma telescópica 10 m
Удлинение телескопической стрелы 10 м

V3 Teleskopausleger-Verlängerung 5 m / Telescopic boom extension 5 m / Rallonge de flèche télescopique 5 m
Prolungamento braccio telescopico 5 m / Prolongación de pluma telescópica 5 m
Удлинение телескопической стрелы 5 м



TNH

TYVENH

TYV2ENH

TYV23ENH



68 – 83

84 – 98

99 – 113

114 – 118

S2607.03

Traglasten / Lifting capacities

Forces de levage / Portate

Tablas de carga / Грузоподъемность

T

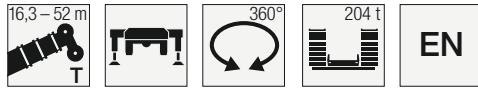

	16,3 m		21,8 m	27,2 m	32,7 m	38,2 m	43,7 m	49,1 m	50,1 m	51 m	52 m		
	*												
3	800	268,9	268,9	268,9								3	
3,5	416,4	268,9	268,9	268,9								3,5	
4	362,2	268,9	268,9	268,9	268							4	
4,5	331,5	268,9	268,9	268,9	266,6	193,4						4,5	
5	312,3	268,9	268,9	267,6	265,3	186,3						5	
6	282,3	268,9	268,9	264	260,7	171,3	144,7					6	
7	266,1	266,1	267,1	260,3	239,3	156,9	134,8	114,1	110,6	102,5	99,7	7	
8	246,7	246,7	246,8	243,8	217,7	146,3	125,2	107,6	104,5	97,6	94,3	8	
9	227,5	227,5	227,4	223,2	197,7	136,3	117,3	101	98,5	92,7	88,8	9	
10	210,9	210,9	210,9	203,3	183,9	126,3	110,6	95,3	92,8	87,9	83,3	10	
11	196,4	196,4	196,4	190,2	170,9	117,9	103,8	90,7	88,4	84,2	79,1	11	
12	183,7	183,7	183,7	178,6	157,9	111,6	97	86,1	84,1	80,6	75,3	12	
14	162,3	162,3	162,3	155,6	138,7	99,2	87,5	77,1	75,5	73,4	67,7	14	
16			145	137,7	123,7	88,6	79	70,5	68,9	67,2	61,2	16	
18			130,8	123,8	109	80,5	71	64,5	63,3	62	56,3	18	
20			106,6	112,1	98,9	73,3	65,7	58,5	57,7	56,7	51,5	20	
22				102,6	89,3	67	60,3	54,5	53,5	52,4	47,2	22	
24				94,9	81,3	62,3	54,9	50,8	49,9	49	44,1	24	
26					74,9	57,6	50,6	47	46,3	45,6	41	26	
28					69	53,7	46,9	43,4	42,8	42,3	37,9	28	
30					64,3	50,5	43,3	40,6	39,9	39,2	35,1	30	
32						47,4	40	38,1	37,5	37	32,9	32	
34							45,1	37,4	35,5	35,1	34,7	34	
36							43	35,3	33,2	32,8	32,4	36	
38								33,4	31,3	30,9	30,4	38	
40								32	29,5	29,2	28,8	40	
42								30,9	27,7	27,5	27,3	42	
44									26,2	26	25,7	44	
46									24,7	24,6	24,4	46	
48										23,4	23,1	20,5	48
50											19,7	50	

* ± 10° nach hinten · over rear · en arrière · sul posteriore · hacia atrás · стрела повернута назад

t_198_201_00000_00_000 / 00001_00_000

Hubhöhen / Lifting heights

Hauteurs de levage / Altezze di sollevamento

Alturas de elevación / Высота подъема

T

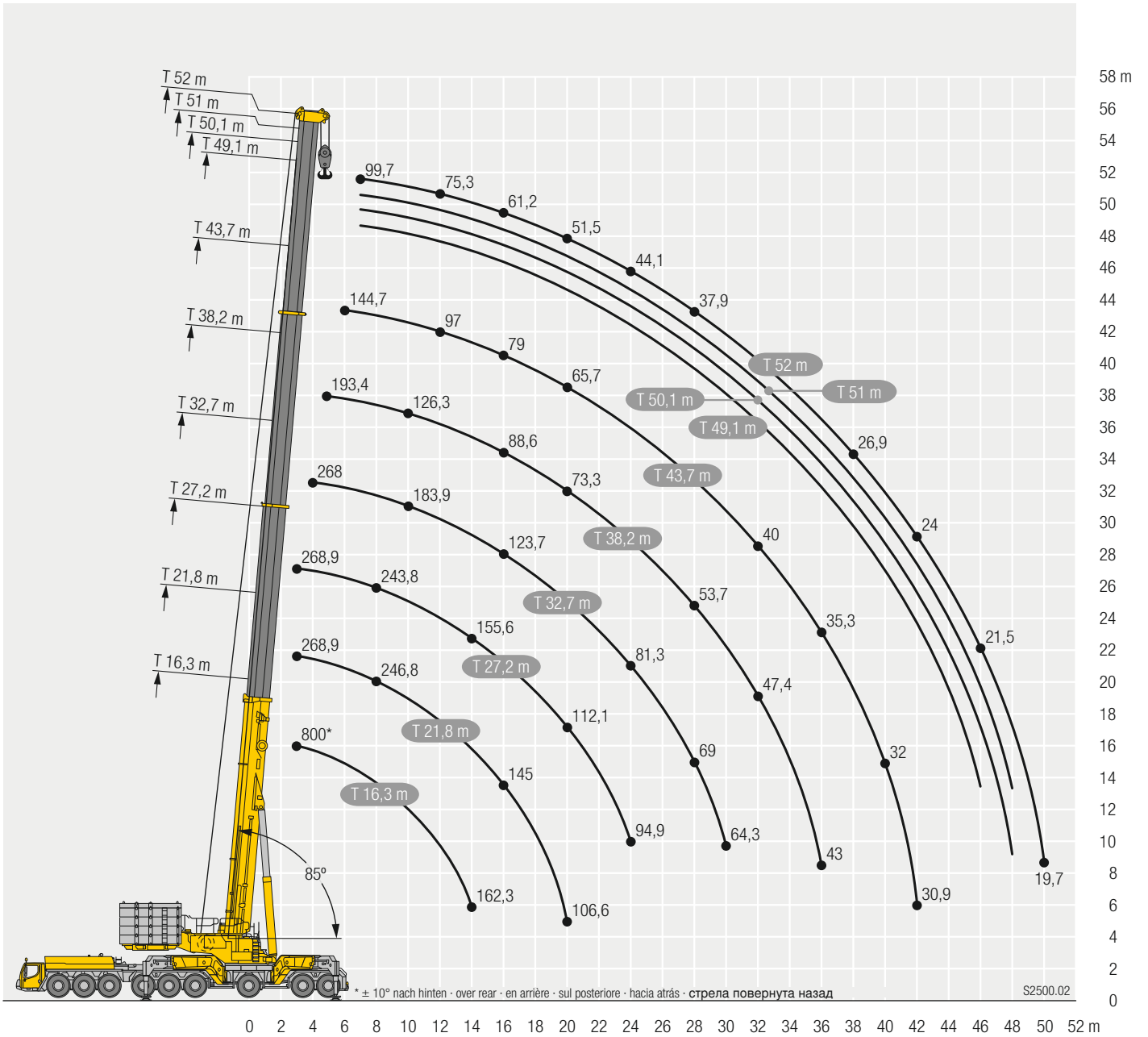

Traglasten / Lifting capacities

Forces de levage / Portate

Tablas de carga / Грузоподъемность

TY



	27,2 m	32,7 m	38,2 m	43,7 m	49,1 m	50,1 m	51 m	52 m	
3	268,9								3
3,5	268,9								3,5
4	268,9	268,9							4
4,5	268,9	268,9	264,6						4,5
5	268,9	268,9	265,3						5
6	268,9	267,5	260,8	248,4	224,1	222,2			6
7	263,5	256,5	249,7	240	214	214,4	207,3	208,1	7
8	242,1	237,2	230,5	229	203,6	203	197,9	197,4	8
9	223,6	219,6	213,9	212,6	193,1	191,5	188,6	186,6	9
10	207,6	204,3	199,2	198,1	182,2	180,7	178,9	176,3	10
11	193	190,7	186,3	185,4	171,3	170,2	168,8	166,7	11
12	179,9	178,8	174,8	174	160,4	159,8	158,8	157,1	12
14	158	158,3	155,3	154,7	140,5	139,4	138,9	138,1	14
16	140,1	141,6	139,2	138,8	127,3	126,6	125,7	124,5	16
18	125,3	127,1	125,6	125,4	114,1	113,8	113,5	112,8	18
20	112,9	114,8	114,2	114	102,7	102,4	102,1	101,5	20
22	101	103,5	103,1	102,8	94,9	94,2	93,7	92,8	22
24	90,1	92,8	93,1	93	87,2	86,8	86,5	85,9	24
26		83,7	84,5	84,6	79,4	79,4	79,4	79	26
28		75,9	76,7	77,1	72,6	72	72,3	72,2	28
30		65,9	70	70,4	67,8	67,5	67,2	66,6	30
32			64,2	64,6	63	62,9	62,8	62,3	32
34			59	59,5	58,2	58,3	58,4	58,1	34
36			45,3	54,9	54,2	54	54,1	53,9	36
38				50,9	50,6	50,7	50,7	50,3	38
40				46,3	46,9	47,1	47,3	47,2	40
42				29	43,6	43,8	44	43,9	42
44					40,7	40,9	41	41	44
46					33,8	37,4	38,3	38,2	46
48						25,6	31,1	34,3	48
50								22,7	50

t_198_202_00001_00_000

Hubhöhen / Lifting heights

Hauteurs de levage / Altezze di sollevamento

Alturas de elevación / Высота подъема

TY

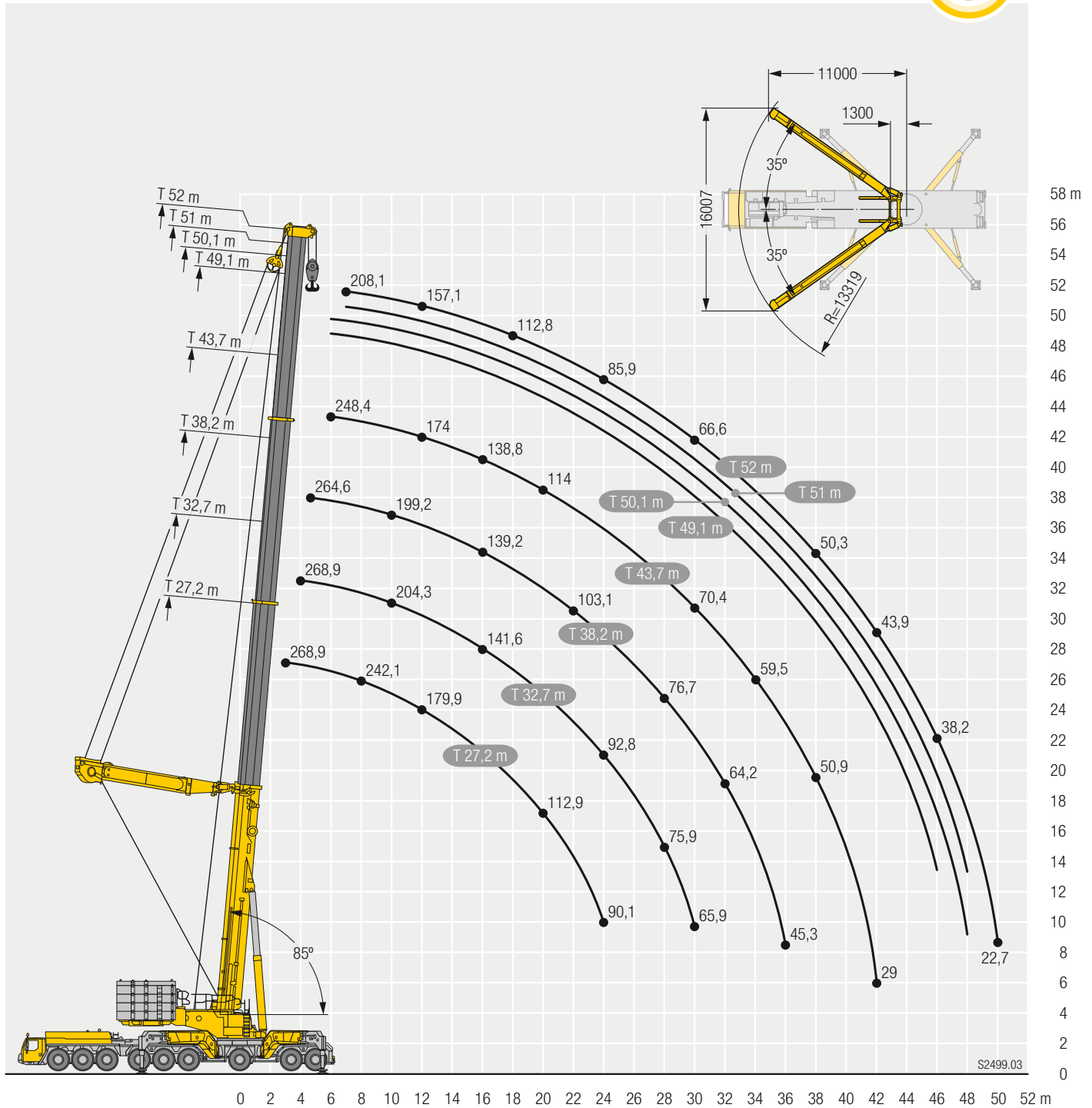

Traglasten / Lifting capacities

Forces de levage / Portate

Tablas de carga / Грузоподъемность

TY



	27,2 m	32,7 m	38,2 m	43,7 m	49,1 m	50,1 m	51 m	52 m	
3,5	268,9								3,5
4	268,9	268,9							4
4,5	268,9	268,9	246,5						4,5
5	268,9	268,9	265,2						5
6	268,9	268,7	265,4	197,4	149,3	142,1	135	128,2	6
7	264,3	258,6	250,8	197,7	148,8	142,1	135,2	128,9	7
8	243,2	238,3	231,6	197,4	148,3	142	135,3	129,4	8
9	224,6	220,7	214,9	194	147,2	141,7	135,5	129,9	9
10	208,6	205,2	200,1	189,9	144,4	139	133,2	128,3	10
11	193,9	191,6	187,2	184,9	141,7	136,3	130,6	125,8	11
12	180,7	179,6	175,6	175,5	138,9	133,6	128	123,3	12
14	158,7	159	156,1	156	131,8	127,6	122,5	118,1	14
16	140,7	142,2	139,8	140,1	121,1	118,3	114,7	111,5	16
18	125,9	127,7	126,2	126,6	110,4	109,1	106,8	104,6	18
20	113,3	115,3	114,7	115,2	101,1	100,5	99,1	97,7	20
22	101,5	104,1	103,6	104	93,8	93,2	92,2	91,2	22
24	90,4	93,2	93,6	94,1	86,5	86,3	85,5	84,8	24
26		84,1	84,9	85,6	79,2	79,3	78,9	78,5	26
28		76,2	77,1	78	72,9	72,5	72,3	72,1	28
30		66,2	70,4	71,3	68,2	68	67,4	66,9	30
32			64,4	65,4	63,5	63,5	63,2	62,8	32
34			59,2	60,1	58,8	59	58,9	58,7	34
36			45,5	55,5	54,8	54,8	54,7	54,6	36
38				51,4	51,4	51,5	51,3	51,1	38
40				46,7	47,7	48	48,2	48,1	40
42				29,3	44,3	44,6	44,8	44,8	42
44					41,3	41,6	41,7	41,8	44
46					34,3	38	38,9	38,9	46
48						26	31,5	34,9	48
50								23,1	50

L_198_202_01001_00_000

Hubhöhen / Lifting heights

Hauteurs de levage / Altezze di sollevamento

Alturas de elevación / Высота подъема

TY

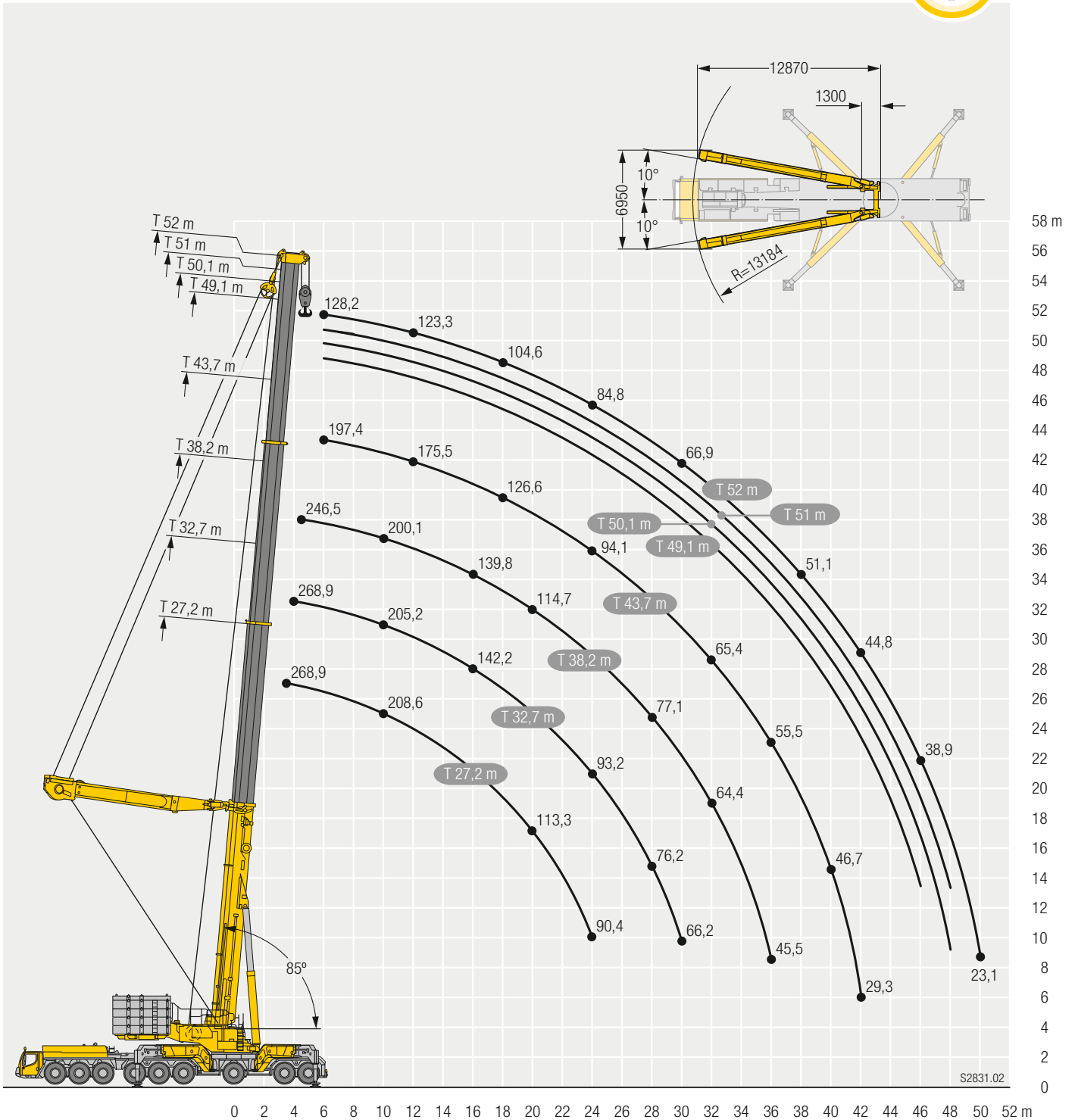

S2831.02

Traglasten / Lifting capacities

Forces de levage / Portate

Tablas de carga / Грузоподъемность

TNZF 6 m



	16,3 m + 2,7 m*				32,7 m + 2,7 m*				38,2 m + 2,7 m*				43,7 m + 2,7 m*				49,1 m + 2,7 m*				
	TNZF 6 m																				
	0°	10°	20°	38°	0°	10°	20°	38°	0°	10°	20°	38°	0°	10°	20°	38°	0°	10°	20°	38°	
3	120,1																				3
3,5	117,9																				3,5
4	115,7	95,4																			4
4,5	113,6	92,7																			4,5
5	111,3	90	73,4		112,6																5
6	104,8	84,6	70,1		110,2	94,2			107,6												6
7	96,5	79,2	66,8	54,2	107,7	91	72,7		105,7	93,1			94,9								7
8	90,8	74,1	63,9	52,8	105,2	87,8	70,8		103,8	90,2	72,1		91,3				76,4				8
9	85,2	70,6	61,3	51,5	102,7	84,6	68,9	54,2	100,8	87,4	70,3		87,6	85,2			73,1				9
10	79,5	67,2	58,8	50,1	100,1	81,3	66,9	53,5	96,3	84,5	68,6	54	83,9	81,3	70		69,6	67,4			10
11	74,3	64	56,5	48,8	97,4	78,1	65	52,7	91,8	81,7	66,9	53,3	79,9	77,5	68,4	53,6	66,3	64,4	63		11
12	70,4	61,3	55	47,4	94,2	74,9	63,5	51,7	87,4	78,9	65,2	52,6	76	74	66,9	52,5	63,4	61,6	60,3	51,8	12
14	63,4	56,3	51,9	44,9	87,4	70,7	60,5	49,6	79,2	73,7	62,5	50,5	68	67,1	64,1	50,6	58,3	56,7	55,5	50,1	14
16	57,4	52,9	48,9	42,5	80,7	66,6	57,5	47,6	71,2	69,6	59,9	48,7	62,2	61,4	60,3	48,9	53,3	52,1	51,2	48,3	16
18	53,3	49,5	45,6	41	74,4	63,1	55,5	46	64,5	63,9	57,2	47,1	56,6	55,9	55,4	47,4	49,5	48,4	47,6	46,3	18
20	49,3	45,6	42,6	18,1	69,7	59,9	53,7	44,5	59,4	58,7	55,6	45,7	51,5	51,3	51,3	46,1	45,8	44,8	44	43,6	20
22	44,3	41,8	38,2	5	65,3	56,8	51,6	43,3	54,4	53,6	53	44,5	47,9	47,5	47,2	44,7	42,2	41,6	41,3	40,7	22
24					61,7	54,8	49,3	42,3	49,6	49,6	49,2	43,4	44,2	43,7	43,5	43,2	39,5	39	38,7	38,2	24
26					58,2	52,4	47,2	41,4	46,3	46	45,6	42,4	40,5	40,2	40,5	40,6	36,9	36,5	36,1	35,8	26
28					55,5	49,7	45,3	40,8	43	42,5	42,6	41,5	37,6	37,6	37,6	37,8	34,2	33,9	33,8	33,8	28
30					52,8	47,2	43,8		39,7	39,7	39,6	39,7	35,2	35	34,9	35,3	31,7	31,8	31,8	31,8	30
32					49,4	45,2	42,4		37,1	37	37	37	32,8	32,4	32,7	33	29,7	29,8	29,7	30	32
34					46,7	43,2	41,4		34,6	34,4	34,6		30,4	30,5	30,6	30,9	27,9	27,8	27,9	28,2	34
36					44,1	41,8			32,1	32,2	32,3		28,6	28,6	28,6		26,1	26	26,3	26,4	36
38					42	40,6			29,9	29,9	30,1		26,9	26,7	26,9		24,4	24,5	24,6	24,8	38
40									27,8	27,9	28		25,1	25,2	25,1		23	23	23,1		40
42									25,9	26			23,6	23,6	23,6		21,7	21,6	21,8		42
44									24,2				22,2	22,1	22,2		20,4	20,4	20,5		44
46													20,9	20,9			19,2	19,2	19,3		46
48													19,6	19,7			18,1	18	18,2		48
50													18,4				17	17			50
52																	16	16,1			52
54																	15,3				54

* Adapter - adapter - pièce d'adaptateur - adattatore - adaptador - адаптер

maxt_198_203_00001_00_000

Traglasten / Lifting capacities

Forces de levage / Portate

Tablas de carga / Грузоподъемность

TNZF 9,5 m

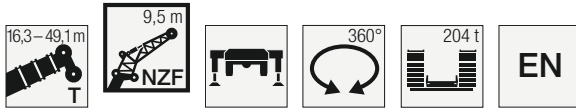

Lifting height (m)	16,3 m + 2,7 m*				32,7 m + 2,7 m*				38,2 m + 2,7 m*				43,7 m + 2,7 m*				49,1 m + 2,7 m*				Lifting height (m)		
	0°	10°	20°	38°	0°	10°	20°	38°	0°	10°	20°	38°	0°	10°	20°	38°	0°	10°	20°	38°			
3,5	117,8																				3,5		
4	115,9																				4		
4,5	114																				4,5		
5	112	95,1																			5		
6	107,8	90,4			108,2																6		
7	103,1	85,7	71,4		106,1				101,5												7		
8	96,1	80,9	66,6		103,9	87,2			98,4					84,5							8		
9	91,1	76,2	62,8	46,9	100,9	82,7	65,8		95,3	80,3				80,4					65,7		9		
10	86,2	72,1	59,1	45	97,9	79	63,4		91,2	77	62,3			76,3	72,2				63		10		
11	81,2	67,4	55,8	43,4	94,9	75,5	61,2	45	86,5	73,9	60,4			72,6	69	58,4			60,2	57,7		11	
12	76,4	62,8	53,1	41,9	91,6	72	59,1	43,9	81,8	71,3	58,6	43,9		69,5	65,9	56,9			57,5	55,4		12	
14	67,6	56,1	48	39,3	83,6	66,6	55,4	42	73,2	66,1	55,3	42,2		63,4	60,6	54	41,9		53,2	51,1	49,7		14
16	57,9	50,1	44,3	37,1	75,8	61,5	51,9	40,3	66,8	62	52,4	40,6		57,8	55,6	51,4	40,5		48,9	47,3	46,2	40,2	16
18	51,7	45,3	40,7	35,5	70	57,6	49	38,8	60,5	58	49,7	39,2		53,2	51,6	48,8	39,2		45,2	43,8	42,9	39,1	18
20	45,8	41,4	38,1	34	64,6	53,9	46,3	37,5	55,5	54,1	47,4	38		48,7	47,8	46,2	38,1		42,2	40,9	40,2	38	20
22	41,6	38,2	35,7	33,1	59,2	50,4	43,9	36,4	51,3	50,2	45,2	36,9		44,8	44,5	43,6	37		39,2	38,1	37,4	36,7	22
24	37,6	35,5	34	9,7	55,1	47,5	41,8	35,4	47,2	46,4	43,1	35,9		41,8	41,4	40,9	36,1		36,5	35,7	35,2	34,6	24
26	34,4	33,4	25,7		51,6	44,8	40	34,5	43,3	43,2	41,4	35,1		38,7	38,4	38,2	35,3		34,4	33,6	33,1	32,6	26
28					48,1	42,4	38,4	33,8	40,6	40,3	39,6	34,3		35,7	35,5	35,8	34,4		32,3	31,6	31,1	30,8	28
30					45,1	40,4	36,9	33,2	37,8	37,5	37,5	33,7		33,2	33,4	33,4	32,9		30,2	29,6	29,3	29,1	30
32					42,6	38,4	35,7		35,1	35,1	35,2	33,1		31,2	31,2	31,1	31,3		28,3	27,9	27,8	27,6	32
34					40,1	36,8	34,6		33	32,9	32,9	32,2		29,2	29	29,3	29,5		26,6	26,3	26,3	26,1	34
36					38	35,4	33,7		30,9	30,8	30,9			27,1	27,3	27,5	27,7		25	24,8	24,8	24,8	36
38					36,2	34,1	33		28,9	28,9	29			25,6	25,7	25,7	26		23,5	23,4	23,5	23,6	38
40					34,5	33,2			27,1	27,2	27,3			24,1	24,2	24,3			22	22,1	22,2	22,4	40
42					33,1				25,4	25,5	25,7			22,6	22,7	22,8			20,7	20,8	20,9	21,2	42
44									23,8	24				21,2	21,4	21,4			19,6	19,6	19,8		44
46									22,3	22,4				20	20,1	20,2			18,5	18,5	18,7		46
48									20,9					18,9	19	19,1			17,4	17,4	17,6		48
50														17,8	17,9				16,4	16,4	16,6		50
52														16,9					15,5	15,5	15,6		52
54																			14,6	14,6			54
56																			13,8	13,8			56
58																			13,1				58

* Adapter · adapter · pièce d'adaptateur · adattatore · adaptador · адаптер

maxt_198_203_00101_00_000

Traglasten / Lifting capacities

Forces de levage / Portate

Tablas de carga / Грузоподъемность

TNZF 13 m



	16,3 m + 2,7 m*				32,7 m + 2,7 m*				38,2 m + 2,7 m*				43,7 m + 2,7 m*				49,1 m + 2,7 m*				
	0°	10°	20°	38°	0°	10°	20°	38°	0°	10°	20°	38°	0°	10°	20°	38°	0°	10°	20°	38°	
4	113,1																				4
4,5	108,4																				4,5
5	103,8																				5
6	95,3	77			94,4																6
7	89,1	72,6			90				85,4												7
8	82,8	68,2			85,6				82,2						67,4						8
9	77,2	64,9	55,7		81,8	66,9			79						72,3				59,1		9
10	73	61,6	53,3		78,6	64,5			76	63,2					69				56,8		10
11	68,7	58,5	51,3		75,4	62,4	53,5		73,5	61,4					65,8	59			54,5		11
12	64,5	56,1	49,3	36,7	72,2	60,6	52		71,1	59,6	51,4				62,9	57,5			52,3	50,1	12
14	58,5	51,3	45,8	34,7	67,3	57	49,3	35,6	66,2	56,6	49				57,9	54,4	47,7		48,4	46,4	14
16	53,2	47,7	42,5	32,9	62,7	54	46,8	34,4	61,4	53,7	46,9	34,3			53	50,5	45,9	34	44,9	43,2	16
18	48,3	44,4	40,1	31,5	58,7	51,1	44,5	33,2	56,6	51,4	44,9	33,3			49,2	46,8	44,3	33,1	41,4	40,2	18
20	44,9	41,5	37,8	30,4	55,5	48,8	42,7	32,3	52	49,1	43	32,4			45,7	43,7	42	32,3	38,7	37,5	20
22	41,6	39,3	35,9	29,5	52,4	46,4	40,9	31,3	48,3	46,4	41,4	31,6			42,3	40,7	39,5	31,5	36,2	35,2	22
24	39,1	37,2	34,4	29	49,4	44,2	39,3	30,6	44,9	43,6	40	30,8			39,4	38,2	37,2	30,8	33,7	32,9	24
26	36,9	35,5	33,3	28,4	47	42,4	37,9	29,9	41,4	40,8	38,5	30,2			36,9	36	35,1	30,2	31,6	31	26
28	34,8	33,9	32,5	5	44,8	40,8	36,6	29,4	38,4	38,2	36,8	29,6			34,3	33,8	33	29,7	29,8	29,2	28
30	32,8	32,3	13,1		42,6	39,2	35,5	28,9	36	35,9	35,1	29,1			31,7	31,6	31,2	29,2	28,1	27,6	30
32					40,5	37,8	34,5	28,5	33,7	33,6	33,4	28,7			29,6	29,8	29,5	28,4	26,4	25,9	32
34					38,4	36,4	33,7	28,3	31,4	31,4	31,5	28,4			27,9	28	27,9	27,4	24,7	24,5	34
36					36,4	35	33		29,5	29,6	29,6	28,1			26,2	26,2	26,3	26,3	23,4	23,3	36
38					34,5	33,6	32,4		27,8	27,9	27,8	27,4			24,5	24,6	24,8	25	22,2	22,1	38
40					33,1	32,2	31,6		26,1	26,1	26,2				23	23,2	23,4	23,6	20,9	20,9	40
42					31,6	31,1	30,7		24,5	24,7	24,7				21,8	21,9	22	22,3	19,7	19,8	42
44					30,5	30,1			23,1	23,3	23,3				20,5	20,6	20,8		18,6	18,8	44
46					29,5				21,8	22	22,1				19,3	19,4	19,5		17,6	17,8	46
48									20,5	20,7					18,2	18,3	18,4		16,7	16,8	48
50									19,3						17,2	17,2	17,4		15,7	15,9	50
52															16,2	16,3			14,8	15	52
54															15,3	15,4			14	14,1	54
56															14,6				13,2	13,3	56
58																			12,5	12,6	58
60																			11,8	11,9	60
62																			11,2		62

* Adapter - адаптер - pièce d'adaptateur - adattatore - adaptador - адаптер

maxt_198_203_00201_00_000

Traglasten / Lifting capacities

Forces de levage / Portate

Tablas de carga / Грузоподъемность

TNZF 16,5 m

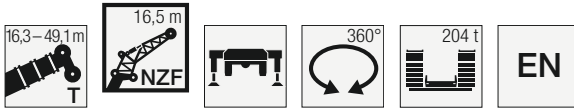

Lifting height (m)	16,3 m + 2,7 m*				32,7 m + 2,7 m*				38,2 m + 2,7 m*				43,7 m + 2,7 m*				49,1 m + 2,7 m*				Lifting height (m)			
	TNZF 16,5 m																							
	0°	10°	20°	38°	0°	10°	20°	38°	0°	10°	20°	38°	0°	10°	20°	38°	0°	10°	20°	38°	0°	10°	20°	38°
4,5	92,9																							4,5
5	89,1																							5
6	81,5																							6
7	75,3	59			75,2																			7
8	69,7	54,8			71,5				68															8
9	64,2	50,6			67,9				64,9				60,2											9
10	59,2	47,5	39,3		64,5	48,7			61,8				57,8				51,7							10
11	55,3	44,6	37,1		61,1	46,5			59	45,5			55,4				49,8							11
12	51,3	41,7	35,1		57,7	44,5	36		56,5	43,8			53,2	42			47,9							12
14	43,9	37,2	31,7	24,8	51,9	41	33,8		51,4	40,7	33,4		49,4	39,3	32,6		44,4	37,6						14
16	39,2	33	28,9	23,2	47,4	37,9	31,7	23,9	47,1	37,9	31,6		45,8	37,1	31		41,4	35,6	30					16
18	34,7	30,1	26,4	21,7	43	35,4	29,9	22,9	43,7	35,5	29,9	23	42,7	34,9	29,6	22,9	38,5	33,9	28,7					18
20	30,6	27,4	24,5	20,6	39,8	33	28,2	22	40,3	33,4	28,5	22,1	40,1	33,1	28,2	22,1	35,8	32,3	27,6	21,9				20
22	27,9	24,8	22,8	19,5	37	31,1	26,7	21,2	37,6	31,4	27,1	21,4	37,6	31,4	27,1	21,4	33,7	30,8	26,5	21,2				22
24	25,2	23	21,2	18,7	34,3	29,2	25,3	20,4	35,4	29,9	25,9	20,7	35,2	29,8	26	20,7	31,6	29,6	25,6	20,6				24
26	23	21,3	20	17,9	31,7	27,4	24	19,7	33,3	28,4	24,7	20	33,5	28,5	25	20,1	29,5	28,3	24,7	20,1				26
28	21,2	19,9	18,8	17,4	29,8	26	22,9	19,1	31,1	27	23,6	19,4	31,7	27,3	24	19,6	27,9	27	23,8	19,6				28
30	19,5	18,7	18	17,1	28	24,6	21,8	18,6	29,3	25,6	22,6	18,9	30	26,1	23	19,1	26,4	25,6	23,1	19,1				30
32	18,1	17,6	17,2	5	26,2	23,2	20,9	18,1	27,8	24,5	21,8	18,5	28,3	24,9	22,2	18,7	24,9	24,3	22,3	18,7				32
34	16,9	17			24,7	22,1	20,1	17,7	26,4	23,3	20,9	18,1	26,7	24	21,4	18,3	23,4	23	21,5	18,4				34
36					23,4	21,1	19,4	17,4	24,9	22,2	20,2	17,7	25,2	23,1	20,7	17,9	22	21,8	20,8	18				36
38					22,1	20,1	18,7	17,1	23,7	21,4	19,5	17,4	23,8	22,1	20	17,6	20,9	20,8	20	17,7				38
40					20,8	19,4	18,2		22,6	20,5	18,9	17,2	22,3	21,2	19,5	17,4	19,9	19,7	19,3	17,5				40
42					19,9	18,6	17,7		21,5	19,7	18,4	17	21	20,4	19	17,1	18,9	18,7	18,5	17,2				42
44					19	17,9	17,2		20,5	19	17,9		19,9	19,6	18,4	16,9	17,9	17,8	17,7	16,9				44
46					18,1	17,4			19,6	18,4	17,5		18,8	18,7	17,9		17	17	16,8	16,7				46
48					17,4	16,9			18,9	17,9	17,2		17,7	17,9	17,4		16,1	16,2	16	16,1				48
50									18,1	17,4	16,9		16,7	16,9	16,9		15,3	15,4	15,3					50
52									17,5	17			15,9	16	16,1		14,5	14,6	14,6					52
54									16,9				15	15,1	15,2		13,7	13,8	13,9					54
56													14,1	14,3			12,9	13,1	13,1					56
58													13,4	13,5			12,2	12,3	12,4					58
60													12,8				11,5	11,7						60
62																	10,9	11						62
64																	10,3							64

* Adapter - adapter - pièce d'adaptateur - adattatore - adaptador - адаптер

maxt_198_203_00301_00_000

Traglasten / Lifting capacities

Forces de levage / Portate

Tablas de carga / Грузоподъемность

TNZF 20 m



Lifting height (m)	16,3 m + 2,7 m*				32,7 m + 2,7 m*				38,2 m + 2,7 m*				43,7 m + 2,7 m*				49,1 m + 2,7 m*				Lifting height (m)		
	0°	10°	20°	38°	0°	10°	20°	38°	0°	10°	20°	38°	0°	10°	20°	38°	0°	10°	20°	38°			
4,5	80,9																				4,5		
5	78,1																				5		
6	71,9																				6		
7	65,8				64,3																7		
8	61,7				61,3				58,2												8		
9	57,7	47,9			58,3				56					52,2							9		
10	53,8	45,3			55,5				53,7					50,5					45,7		10		
11	50,4	43,1			53,3	43			51,4					48,9					44,4		11		
12	47,9	41,1	35,5		51,2	41,6			49,7	41,1				47,3					43,1		12		
14	43	37,2	32,7		46,8	38,9	33,4		46,4	38,7				44,5	37,4				40,4	35,3	14		
16	38,8	34,2	30,3		43,7	36,6	31,7		43	36,7	31,4			42,1	35,6	30,6			37,9	33,9	16		
18	35,5	31,3	28,1	22,4	40,7	34,6	30,1		40,6	34,7	30			39,6	34	29,4			35,5	32,5	28,5	18	
20	32,4	29	26,2	21,2	38	32,7	28,7	21,8	38,3	33,1	28,8	21,8		37,6	32,4	28,3			33	31,1	27,4	20	
22	29,4	26,9	24,4	20,2	35,8	31	27,3	21,1	36	31,5	27,6	21,1		35,7	31,1	27,2	21		31	29,8	26,5	22	
24	27,3	24,9	22,9	19,3	33,9	29,6	26,1	20,3	34,2	30	26,4	20,4		33,7	29,9	26,2	20,3		29,2	28,3	25,5	20,1	24
26	25,2	23,2	21,4	18,5	31,9	28,1	24,8	19,7	32,6	28,8	25,3	19,8		31,9	28,7	25,2	19,8		27,4	26,8	24,7	19,6	26
28	23,2	21,7	20,2	17,9	30	26,7	23,6	19,1	31,1	27,6	24,3	19,3		30,3	27,6	24,3	19,3		25,8	25,2	23,9	19,1	28
30	21,6	20,3	19,2	17,4	28,6	25,4	22,6	18,6	29,5	26,4	23,2	18,8		28,6	26,6	23,5	18,8		24,4	23,9	23,1	18,7	30
32	20,1	19,2	18,2	17,1	27,2	24,2	21,7	18,2	28,1	25,3	22,3	18,4		27	25,6	22,6	18,4		23,1	22,7	22,1	18,4	32
34	18,8	18,1	17,5	15,4	25,7	23	20,8	17,8	26,9	24,2	21,5	18		25,4	24,5	21,8	18,1		21,9	21,5	21	18	34
36	17,6	17,3	17,1		24,4	22	20,1	17,5	25,7	23,2	20,7	17,7		23,9	23,5	21,1	17,8		20,6	20,3	19,9	17,7	36
38					23,2	21,1	19,4	17,2	24,5	22,2	20	17,4		22,7	22,4	20,5	17,5		19,3	19,2	19	17,4	38
40					22,1	20,2	18,8	17	23,4	21,4	19,5	17,1		21,4	21,3	19,9	17,2		18,4	18,3	18,1	17,1	40
42					21	19,4	18,2	16,8	22,4	20,6	18,9	16,9		20,2	20,2	19,2	17		17,5	17,4	17,2	16,7	42
44					20	18,7	17,7		21,3	19,9	18,3	16,8		19	19,2	18,6	16,8		16,7	16,6	16,4	16,3	44
46					19,2	18,1	17,3		20,3	19,1	17,9			18	18,2	17,9	16,7		15,8	15,7	15,6	15,7	46
48					18,4	17,5	17		19,3	18,6	17,5			17,1	17,3	17,2	16,6		15	15	14,9	15	48
50					17,7	17,1			18,3	18	17,2			16,2	16,3	16,3			14,3	14,3	14,2	14,3	50
52					17,1				17,4	17,4	16,9			15,2	15,5	15,5			13,6	13,6	13,5	13,6	52
54									16,4	16,6				14,4	14,6	14,6			12,9	12,9	12,9		54
56									15,6	15,8				13,7	13,8	13,9			12,2	12,3	12,3		56
58									14,8					12,9	13	13,1			11,6	11,7	11,7		58
60														12,2	12,3				11	11,1	11,1		60
62														11,6					10,4	10,5	10,6		62
64																			9,8	9,9			64
66																			9,2	9,4			66
68																			8,8				68

* Adapter - adapter - pièce d'adaptateur - adattatore - adaptador - адаптер

maxt_198_203_00401_00_000

Traglasten / Lifting capacities

Forces de levage / Portate

Tablas de carga / Грузоподъемность

TNZF 23,5 m



↙	16,3 m + 2,7 m*				32,7 m + 2,7 m*				38,2 m + 2,7 m*				43,7 m + 2,7 m*				49,1 m + 2,7 m*				↘			
	TNZF 23,5 m																							
	0°	10°	20°	38°	0°	10°	20°	38°	0°	10°	20°	38°	0°	10°	20°	38°	0°	10°	20°	38°				
5	68,6																				5			
6	63,7																				6			
7	58,7				55,5																7			
8	54,4				53,3				50,4												8			
9	51,3				50,8				48,6												9			
10	48,1	40,3			48,4				46,7				43,5								10			
11	44,9	38,3			46,4				44,8				42,2							38,7	11			
12	42,3	36,5			44,6	36,2			43,1				40,8							37,7	12			
14	38,3	33,4	29		41	33,9			40,3	33,3			38,3	32						35,8	14			
16	34,4	30,5	26,7		38	31,9	27,6		37,5	31,4			36,2	30,5						34	28,9	16		
18	31,5	28,1	24,8		35,5	30	26,2		35,1	29,8	26		34,1	29	25,4					32,3	27,7	18		
20	29	25,7	23,1	18,7	33,1	28,4	25		33,2	28,2	24,9		32,2	27,7	24,4					30,6	26,6	23,6	20	
22	26,5	24	21,7	17,7	31	26,9	23,8	18,1	31,3	27	23,9		30,7	26,5	23,5					29	25,6	22,8	22	
24	24,2	22,5	20,4	16,8	29,4	25,5	22,7	17,4	29,5	25,7	22,9	17,4	29,2	25,4	22,7	17,3				27,4	24,6	22,2	24	
26	22,6	20,9	19,3	16	27,8	24,4	21,7	16,8	28,1	24,6	21,9	16,9	27,8	24,4	21,9	16,8				25,9	23,7	21,5	16,6	26
28	21	19,6	18,3	15,3	26,2	23,2	20,8	16,3	26,8	23,6	21,1	16,4	26,6	23,4	21,1	16,3				24,3	22,9	20,8	16,1	28
30	19,5	18,6	17,4	14,8	24,7	22,1	19,9	15,8	25,5	22,6	20,4	15,9	25,5	22,6	20,4	15,9				23	22	20,2	15,7	30
32	18,4	17,5	16,7	14,3	23,6	21,1	19,2	15,3	24,3	21,7	19,6	15,5	24,4	21,9	19,8	15,5				21,8	21,1	19,6	15,4	32
34	17,4	16,7	16	14	22,4	20,2	18,5	15	23,1	20,8	18,9	15,1	23,4	21,1	19,1	15,1				20,7	20,1	19	15,1	34
36	16,4	16	15,5	13,8	21,3	19,3	17,8	14,6	22,2	20,1	18,3	14,7	22,3	20,3	18,5	14,8				19,6	19,1	18,4	14,8	36
38	15,7	15,4	15,1	9,3	20,2	18,5	17,3	14,3	21,3	19,3	17,8	14,4	21,3	19,6	18	14,5				18,6	18,1	17,8	14,5	38
40	15	15	14,9		19,4	17,9	16,8	14	20,4	18,6	17,2	14,2	20,3	19	17,5	14,3				17,5	17,2	17,1	14,3	40
42					18,6	17,3	16,3	13,8	19,5	18	16,8	14	19,3	18,4	17,1	14				16,7	16,4	16,4	14	42
44					17,8	16,7	15,9	13,6	18,8	17,4	16,4	13,8	18,3	17,8	16,6	13,8				15,9	15,6	15,7	13,8	44
46					17,1	16,2	15,6		18,1	16,9	16	13,6	17,3	17,2	16,2	13,6				15,1	14,9	14,9	13,7	46
48					16,5	15,7	15,2		17,5	16,4	15,6	13,5	16,5	16,4	15,9	13,5				14,4	14,2	14,2	13,5	48
50					15,9	15,3	15		16,8	15,9	15,4		15,6	15,7	15,5	13,4				13,6	13,5	13,6	13,2	50
52					15,4	15	14,8		16,2	15,6	15,1		14,8	15	15	13,4				13	12,9	13	12,8	52
54					15	14,8			15,7	15,2	14,9		14	14,2	14,3					12,4	12,3	12,3	12,3	54
56					14,7				15,1	14,9	14,8		13,2	13,5	13,6					11,8	11,7	11,8	11,8	56
58									14,5	14,4			12,6	12,8	12,9					11,2	11,1	11,2		58
60									13,9	13,9			11,9	12	12,2					10,7	10,6	10,7		60
62									13,2				11,3	11,4						10,1	10,1	10,2		62
64													10,7	10,8						9,6	9,7	9,7		64
66													10,2							9,1	9,2	9,3		66
68																				8,5	8,7			68
70																				8,1	8,2			70
72																				7,7				72

* Adapter - adapter - pièce d'adaptateur - adattatore - adaptador - адаптер

maxt_198_203_00501_00_000

Traglasten / Lifting capacities

Forces de levage / Portate

Tablas de carga / Грузоподъемность

TNZF 27 m



	16,3 m + 2,7 m*				32,7 m + 2,7 m*				38,2 m + 2,7 m*				43,7 m + 2,7 m*				49,1 m + 2,7 m*				
	TNZF 27 m																				
	0°	10°	20°	38°	0°	10°	20°	38°	0°	10°	20°	38°	0°	10°	20°	38°	0°	10°	20°	38°	
6	56,6																				6
7	52,6																				7
8	48,6				46,7																8
9	45,6				44,7				42,4												9
10	43				42,6				40,9				38,3								10
11	40,5	34,4			40,6				39,3				37,1				33,7				11
12	37,9	32,7			39,1				37,7				35,9				32,9				12
14	34,2	29,8			36,1	29,7			35,2	29			33,7				31,2				14
16	31,1	27,4	24,3		33,3	27,8			32,9	27,4			31,8	26,8			29,6				16
18	28,1	25,2	22,4		31,1	26,2	22,8		30,6	25,9	22,5		30,1	25,5			28,2	24,3			18
20	25,9	23,2	20,8		29,1	24,7	21,7		29	24,6	21,5		28,3	24,4	21		26,9	23,3			20
22	23,9	21,4	19,4	15,6	27,1	23,5	20,7		27,3	23,3	20,6		27	23,3	20,2		25,6	22,4	19,6		22
24	21,9	20	18,3	14,8	25,6	22,2	19,7	15,1	25,8	22,3	19,8		25,7	22,2	19,5		24,5	21,6	18,9		24
26	20	18,7	17,1	14,1	24,3	21,1	18,8	14,5	24,3	21,3	19	14,5	24,4	21,4	18,8	14,4	23,4	20,7	18,3		26
28	18,8	17,4	16,2	13,4	23	20,2	17,9	14	23,3	20,3	18,2	14	23,2	20,5	18,1	14,2	22,3	20	17,8	14,1	28
30	17,5	16,3	15,4	12,8	21,7	19,2	17,2	13,5	22,2	19,5	17,5	13,6	22,3	19,7	17,5	13,8	21,2	19,4	17,2	13,8	30
32	16,3	15,4	14,5	12,3	20,4	18,3	16,5	13,1	21,1	18,7	16,8	13,2	21,4	19	16,9	13,4	20,2	18,7	16,7	13,4	32
34	15,3	14,6	13,9	11,9	19,5	17,5	15,8	12,7	20,1	18	16,2	12,8	20,5	18,4	16,3	13,1	19,2	18	16,2	13,1	34
36	14,4	13,8	13,3	11,5	18,6	16,7	15,3	12,3	19,1	17,2	15,6	12,4	19,7	17,7	15,8	12,8	18,3	17,3	15,7	12,8	36
38	13,6	13,2	12,8	11,2	17,6	16	14,7	12	18,4	16,6	15,1	12,1	18,8	17,1	15,3	12,5	17,3	16,7	15,3	12,5	38
40	12,9	12,6	12,4	11,1	16,7	15,3	14,2	11,7	17,6	15,9	14,6	11,9	18,1	16,5	14,8	12,2	16,4	16	14,8	12,3	40
42	12,3	12,2	12	5	16	14,7	13,8	11,5	16,8	15,3	14,1	11,6	17,5	15,9	14,4	12	15,4	15,3	14,4	12	42
44	11,9	11,9	11,7		15,4	14,2	13,4	11,3	16,1	14,7	13,7	11,4	16,8	15,4	14	11,8	14,7	14,7	13,9	11,8	44
46					14,7	13,7	13	11,1	15,5	14,3	13,4	11,2	16,2	14,9	13,6	11,6	14	14	13,5	11,6	46
48					14	13,3	12,7	11	14,9	13,8	13	11	15,6	14,4	13,3	11,4	13,4	13,4	13	11,5	48
50					13,5	12,9	12,4		14,4	13,4	12,7	10,9	14,9	14	13	11,3	12,7	12,7	12,6	11,3	50
52					13,1	12,5	12,1		13,8	13	12,5	10,8	14,2	13,6	12,7	11,2	12	12,1	12,1	11,2	52
54					12,6	12,2	12		13,3	12,7	12,2		13,5	13,2	12,4	10,9	11,5	11,5	11,5	11	54
56					12,2	11,9			12,9	12,4	12		12,8	12,8	12,2	10,7	10,9	11	11	10,9	56
58					11,9	11,8			12,6	12,1	11,9		12,1	12,3	11,9		10,4	10,5	10,4	10,6	58
60					11,7				12,2	11,9	11,8		11,5	11,6	11,6		9,9	10	9,9		60
62									11,9	11,7			10,9	11	11,1		9,4	9,5	9,5		62
64									11,7				10,3	10,4	10,5		8,9	9,1	9		64
66													9,7	9,9			8,5	8,6	8,6		66
68													9,2	9,3			8	8,2	8,2		68
70													8,7				7,6	7,8			70
72																	7,2	7,4			72
74																	6,8				74
76																	6,4				76

* Adapter - adapter - pièce d'adaptateur - adattatore - adaptador - адаптер

maxt_198_203_00601_00_000

Traglasten / Lifting capacities

Forces de levage / Portate

Tablas de carga / Грузоподъемность

TNZF 30,5 m

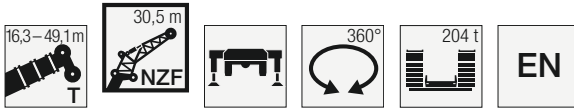

↙	16,3 m + 2,7 m*				32,7 m + 2,7 m*				38,2 m + 2,7 m*				43,7 m + 2,7 m*				49,1 m + 2,7 m*				↘
	TNZF 30,5 m																				
	0°	10°	20°	38°	0°	10°	20°	38°	0°	10°	20°	38°	0°	10°	20°	38°	0°	10°	20°	38°	
6	50,9																				6
7	47,7																				7
8	44,4				41,7																8
9	41,2				39,9				37,8												9
10	39				38,2				36,4				33,7								10
11	36,9				36,5				35,1				32,7								11
12	34,8	29,6			34,9				33,8				31,7				28,9				12
14	31	26,9			32,4	26,7			31,4				29,7				27,5				14
16	28,3	24,8			29,9	25,1			29,4	24,6			28	23,6			26				16
18	25,8	22,8	20,4		27,8	23,6			27,5	23,2			26,5	22,5			24,8	21,3			18
20	23,5	21	18,9		26,1	22,2	19,1		25,8	22	18,9		25	21,4			23,7	20,4			20
22	21,8	19,5	17,6		24,4	21	18,2		24,4	20,9	18,1		23,7	20,5	17,6		22,5	19,6			22
24	20,1	18	16,4	13,7	22,9	20	17,4		23	19,9	17,3		22,6	19,5	17		21,5	18,8	16,5		24
26	18,5	16,8	15,4	12,9	21,7	18,9	16,6		21,7	19	16,6		21,5	18,7	16,3		20,6	18,1	15,9		26
28	17	15,8	14,4	12,3	20,5	18	15,8	12,6	20,6	18,1	15,9	12,6	20,4	18	15,8		19,8	17,4	15,4		28
30	15,9	14,7	13,6	11,6	19,4	17,2	15,1	12,1	19,7	17,3	15,3	12,1	19,5	17,2	15,2	12,1	19	16,8	14,9	11,9	30
32	14,9	13,7	12,9	11,1	18,3	16,4	14,5	11,7	18,8	16,7	14,6	11,7	18,7	16,6	14,7	11,7	18,2	16,3	14,4	11,6	32
34	13,8	13	12,2	10,6	17,3	15,6	13,8	11,3	17,9	16	14,1	11,4	18	16	14,1	11,4	17,4	15,7	14	11,2	34
36	12,9	12,3	11,6	10,2	16,5	14,9	13,3	10,9	17	15,3	13,6	11	17,2	15,4	13,7	11	16,7	15,2	13,5	11	36
38	12,2	11,6	11,1	9,9	15,8	14,3	12,8	10,6	16,3	14,6	13	10,7	16,5	14,9	13,2	10,8	15,9	14,7	13,1	10,7	38
40	11,5	11,1	10,6	9,5	15	13,6	12,3	10,3	15,6	14,1	12,6	10,4	15,8	14,3	12,7	10,5	15,2	14,3	12,7	10,4	40
42	10,9	10,6	10,3	9,3	14,2	13	11,8	10	15	13,6	12,2	10,2	15,2	13,8	12,3	10,2	14,5	13,8	12,4	10,2	42
44	10,4	10,1	9,9	9,2	13,6	12,5	11,5	9,8	14,3	13	11,8	9,9	14,6	13,3	12	10	13,8	13,4	12	10	44
46	9,9	9,8	9,7		13	12,1	11,1	9,6	13,7	12,5	11,4	9,7	14,1	12,9	11,6	9,8	13,1	12,9	11,6	9,8	46
48	9,6	9,6			12,5	11,6	10,7	9,4	13,1	12,1	11,1	9,5	13,6	12,4	11,3	9,6	12,5	12,4	11,4	9,6	48
50					11,9	11,2	10,5	9,2	12,6	11,7	10,8	9,4	13,1	12	11	9,4	11,9	11,9	11,1	9,4	50
52					11,4	10,8	10,2	9,1	12,1	11,3	10,5	9,2	12,6	11,6	10,7	9,3	11,4	11,3	10,8	9,3	52
54					11	10,5	9,9		11,7	10,9	10,3	9,1	12,1	11,3	10,5	9,2	10,8	10,8	10,5	9,2	54
56					10,6	10,2	9,8		11,2	10,6	10,1	9,1	11,7	11	10,2	9,1	10,2	10,3	10,1	9,1	56
58					10,2	9,9	9,6		10,8	10,4	9,8		11,3	10,7	10	9	9,8	9,9	9,7	9	58
60					9,9	9,7			10,5	10,1	9,7		10,9	10,4	9,9		9,3	9,4	9,3	8,9	60
62					9,6				10,2	9,8	9,6		10,5	10,1	9,7		8,9	8,9	8,9	8,8	62
64									9,9	9,7	9,5		9,9	9,7	9,5		8,4	8,5	8,5		64
66									9,7	9,5			9,4	9,4	9,3		8	8,1	8,1		66
68									9,5				8,8	9	9,1		7,6	7,7	7,6		68
70													8,4	8,6			7,2	7,3	7,3		70
72													7,9	8,1			6,8	6,9	6,9		72
74													7,5				6,5	6,6			74
76																	6,1	6,3			76
78																	5,8				78

* Adapter - adapter - pièce d'adaptateur - adattatore - adaptador - адаптер

maxt_198_203_00701_00_000

Traglasten / Lifting capacities

Forces de levage / Portate

Tablas de carga / Грузоподъемность

TNZF 34 m



	16,3 m + 2,7 m*				32,7 m + 2,7 m*				38,2 m + 2,7 m*				43,7 m + 2,7 m*				49,1 m + 2,7 m*				
	0°	10°	20°	38°	0°	10°	20°	38°	0°	10°	20°	38°	0°	10°	20°	38°	0°	10°	20°	38°	
7	42,9																				7
8	40,2																				8
9	37,5				35,5																9
10	35,1				34				32,3												10
11	33,4				32,6				31,2				29								11
12	31,7				31,1				30				28,1				25,8				12
14	28,2	24,9			28,9				27,9				26,4				24,6				14
16	25,7	22,8			26,8	22,4			26,2	21,8			24,8				23,3				16
18	23,5	21	18,5		24,8	21			24,5	20,6			23,5	19,9			22,2				18
20	21,4	19,4	17,2		23,3	19,9			22,9	19,5			22,2	18,9			21,2	18			20
22	19,7	18	16		21,8	18,7	16,2		21,7	18,5	15,9		20,9	18			20,2	17,2			22
24	18,3	16,7	14,9		20,4	17,8	15,4		20,5	17,6	15,2		19,9	17,2	14,9		19,3	16,5			24
26	17	15,5	13,9		19,2	16,9	14,7		19,3	16,8	14,6		19	16,4	14,3		18,5	15,9	13,8		26
28	15,6	14,5	13	11	18,2	16	14		18,2	16	14		18,1	15,8	13,8		17,7	15,3	13,4		28
30	14,3	13,6	12,2	10,4	17,3	15,2	13,4	10,6	17,4	15,3	13,4	10,6	17,1	15,2	13,3		17	14,7	12,9		30
32	13,5	12,7	11,5	9,8	16,4	14,5	12,7	10,2	16,6	14,6	12,9	10,2	16,4	14,5	12,8	10,1	16,3	14,2	12,5		32
34	12,6	11,8	10,9	9,4	15,4	13,8	12,2	9,8	15,9	14	12,3	9,9	15,8	14	12,3	9,8	15,6	13,7	12,1	9,7	34
36	11,7	11,1	10,3	8,9	14,6	13,1	11,7	9,5	15,1	13,5	11,8	9,5	15,1	13,5	11,9	9,5	15	13,2	11,7	9,4	36
38	10,9	10,5	9,8	8,5	13,9	12,5	11,1	9,1	14,3	12,9	11,4	9,2	14,5	13	11,5	9,2	14,5	12,8	11,4	9,1	38
40	10,3	9,9	9,3	8,2	13,3	12	10,7	8,8	13,7	12,3	10,9	8,9	13,9	12,5	11,1	9	13,9	12,4	11	8,9	40
42	9,7	9,4	8,9	7,9	12,6	11,5	10,3	8,6	13,1	11,9	10,5	8,7	13,3	12	10,7	8,7	13,4	12	10,7	8,7	42
44	9,1	9	8,5	7,7	11,9	10,9	9,9	8,3	12,6	11,4	10,2	8,4	12,7	11,6	10,3	8,5	12,8	11,6	10,3	8,4	44
46	8,7	8,5	8,2	7,5	11,4	10,5	9,5	8,1	12	10,9	9,8	8,2	12,3	11,2	10	8,3	12,3	11,2	10	8,2	46
48	8,3	8,2	8	7,5	10,9	10,1	9,2	7,9	11,5	10,5	9,5	8	11,8	10,8	9,7	8,1	11,7	10,8	9,7	8,1	48
50	7,9	7,9	7,9		10,4	9,7	8,9	7,7	11	10,1	9,2	7,8	11,4	10,4	9,4	7,9	11,2	10,5	9,4	7,9	50
52					10	9,3	8,6	7,5	10,5	9,7	8,9	7,7	10,9	10	9,1	7,8	10,7	10,1	9,2	7,8	52
54					9,5	9	8,4	7,4	10,1	9,4	8,7	7,5	10,5	9,7	8,8	7,6	10,2	9,8	8,9	7,6	54
56					9,1	8,7	8,2		9,7	9,1	8,4	7,4	10,1	9,4	8,6	7,5	9,7	9,5	8,7	7,5	56
58					8,8	8,4	8		9,3	8,8	8,2	7,3	9,8	9,1	8,4	7,4	9,2	9,1	8,5	7,4	58
60					8,4	8,1	7,8		9	8,5	8,1		9,4	8,8	8,2	7,3	8,7	8,7	8,2	7,3	60
62					8,1	8	7,7		8,7	8,3	7,9		9,1	8,6	8	7,3	8,3	8,3	8	7,3	62
64					7,9	7,8			8,4	8,1	7,8		8,8	8,4	7,9		7,9	7,9	7,8	7,2	64
66					7,7				8,1	7,9	7,7		8,4	8,2	7,8		7,5	7,4	7,4	7,2	66
68									7,9	7,8			8,1	8	7,7		7,1	7,1	7,1		68
70									7,7	7,7			7,7	7,8	7,6		6,7	6,7	6,7		70
72									7,6				7,4	7,5	7,5		6,3	6,3	6,3		72
74													7	7,2			6	6	6		74
76													6,7				5,7	5,7	5,7		76
78																	5,4	5,4			78
80																	5,1	5,1			80
82																	4,8				82

* Adapter - adapter - pièce d'adaptateur - adattatore - adaptador - адаптер

max1_198_203_00801_00_000

Traglasten / Lifting capacities

Forces de levage / Portate

Tablas de carga / Грузоподъемность

TNZF 37,5 m

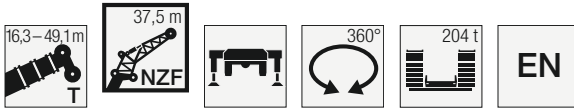

	16,3 m + 2,7 m*				32,7 m + 2,7 m*				38,2 m + 2,7 m*				43,7 m + 2,7 m*				49,1 m + 2,7 m*							
	TNZF 37,5 m																							
	0°	10°	20°	38°	0°	10°	20°	38°	0°	10°	20°	38°	0°	10°	20°	38°	0°	10°	20°	38°	0°	10°	20°	38°
7	38,8																							7
8	36,6																							8
9	34,4				31,5																			9
10	32,2				30,3				28,7															10
11	30,5				29,1				27,8								26,1							11
12	29				27,9				26,8								25,3							12
14	26,2	22,7			25,9				24,9								23,8							14
16	23,5	20,8			24,1	20,1			23,4								22,4							16
18	21,7	19,2			22,3	18,9			21,9	18,4							21,3							18
20	19,9	17,8	15,8		20,8	17,8			20,5	17,5							20,1	16,8						20
22	18,2	16,4	14,7		19,6	16,8			19,3	16,6							19	16						22
24	16,9	15,3	13,6		18,4	15,9	13,8		18,3	15,7	14						18	15,3						24
26	15,7	14,3	12,7		17,3	15,1	13,1		17,3	14,9	13,4						17,2	14,7	13,1					26
28	14,6	13,2	11,9		16,3	14,3	12,5		16,4	14,3	12,8						16,4	14	12,6					28
30	13,5	12,4	11,2	9,4	15,5	13,6	11,9		15,5	13,6	12,3						15,6	13,5	12,1					30
32	12,4	11,6	10,5	8,9	14,7	13	11,4	9,1	14,8	13	11,8						14,9	12,9	11,6					32
34	11,6	10,9	9,8	8,4	13,9	12,4	10,8	8,7	14,2	12,5	11,3	8,7					14,3	12,4	11,2	8,6				34
36	10,9	10,1	9,3	8	13,1	11,8	10,3	8,3	13,5	12	10,8	8,4					13,7	11,9	10,8	8,3				36
38	10,2	9,5	8,8	7,6	12,5	11,2	9,9	8	12,8	11,5	10,4	8,1					13,2	11,5	10,4	8				38
40	9,4	9	8,3	7,3	11,9	10,7	9,4	7,7	12,2	11	10	7,8					12,6	11	10	7,8				40
42	8,9	8,5	7,9	7	11,3	10,2	9	7,5	11,6	10,5	9,6	7,6					12,1	10,6	9,7	7,5				42
44	8,4	8	7,5	6,7	10,7	9,8	8,7	7,2	11,1	10,1	9,2	7,3					11,5	10,2	9,3	7,3				44
46	7,9	7,6	7,2	6,4	10,2	9,3	8,3	7	10,7	9,7	8,9	7,1					11,1	9,8	9	7,1				46
48	7,4	7,2	6,9	6,3	9,7	8,9	8	6,8	10,2	9,3	8,5	6,9					10,7	9,5	8,7	6,9				48
50	7	6,9	6,7	6,1	9,2	8,5	7,7	6,6	9,7	8,9	8,2	6,7					10,3	9,1	8,4	6,7				50
52	6,7	6,6	6,4	6,1	8,8	8,2	7,5	6,4	9,3	8,5	7,9	6,5					9,9	8,8	8,1	6,6				52
54	6,4	6,4	6,4		8,4	7,9	7,2	6,3	8,9	8,2	7,7	6,4					9,5	8,4	7,9	6,4				54
56					8	7,5	7	6,2	8,6	7,9	7,5	6,3					9,1	8,1	7,6	6,3				56
58					7,7	7,3	6,8	6,1	8,2	7,7	7,2	6,1					8,7	7,9	7,4	6,2				58
60					7,4	7	6,6		7,8	7,4	7,1	6					8,4	7,6	7,2	6,1				60
62					7,1	6,8	6,5		7,5	7,1	6,9	6					8,1	7,4	7	6				62
64					6,8	6,6	6,3		7,3	6,9	6,7						7,8	7,2	6,9	5,9				64
66					6,6	6,4	6,3		7	6,7	6,6						7,5	7	6,7	5,9				66
68					6,4	6,3			6,8	6,5	6,5						7,3	6,8	6,6					68
70					6,2				6,6	6,4	6,4						7	6,6	6,5					70
72									6,4	6,3							6,8	6,5	6,4					72
74									6,2								6,6	6,3	6,3					74
76																	6,4	6,2						76
78																	6,1	6,2						78
80																	5,8							80
82																								82
84																								84
86																								86

* Adapter - adapter - pièce d'adaptateur - adattatore - adaptador - адаптер

maxt_198_203_00901_00_000

Traglasten / Lifting capacities

Forces de levage / Portate

Tablas de carga / Грузоподъемность

TNZF 41 m



	16,3 m + 2,7 m*				32,7 m + 2,7 m*				38,2 m + 2,7 m*				43,7 m + 2,7 m*				49,1 m + 2,7 m*						
	TNZF 41 m																						
	0°	10°	20°	38°	0°	10°	20°	38°	0°	10°	20°	38°	0°	10°	20°	38°	0°	10°	20°	38°			
8	33,2																				8		
9	31,4																				9		
10	29,5				27,4																10		
11	27,7				26,4				25,2												11		
12	26,4				25,5				24,4							22,6					12		
14	24				23,6				22,7						21,3				19,5		14		
16	21,6	19,1			22				21,3						20,1				18,5		16		
18	19,7	17,5			20,5	17			20						19				17,6		18		
20	18,3	16,3			19	16			18,8	15,7					18	15			16,8		20		
22	16,8	15,1	13,8		17,9	15,1			17,6	14,8					17	14,3			16	13,9	22		
24	15,4	14	12,9		16,9	14,3	12,7		16,7	14,1					16,1	13,6			15,3	13,3	24		
26	14,3	13,1	12		15,8	13,5	12,1		15,8	13,4	11,9				15,3	13			14,5	12,8	26		
28	13,4	12,1	11,2		14,9	12,9	11,5		14,9	12,7	11,4				14,6	12,4	11,1		13,9	12,3	10,7	28	
30	12,4	11,3	10,4		14,1	12,2	11		14,1	12,1	10,9				13,9	11,9	10,7		13,4	11,8	10,3	30	
32	11,4	10,5	9,8	8	13,4	11,6	10,5		13,4	11,6	10,4				13,2	11,4	10,3		12,8	11,4	9,9	32	
34	10,5	9,9	9,1	7,5	12,7	11	9,9		12,8	11,1	10				12,6	11	9,9		12,3	11	9,6	34	
36	9,9	9,2	8,6	7,1	12	10,5	9,4	7,3	12,2	10,6	9,6	7,3			12,1	10,5	9,5		11,8	10,6	9,3	36	
38	9,2	8,6	8,1	6,7	11,3	10	9	7	11,7	10,1	9,1	7			11,6	10,1	9,1	6,9	11,3	10,2	9	6,8	38
40	8,6	8	7,6	6,4	10,8	9,5	8,6	6,7	11,1	9,7	8,8	6,7			11,1	9,7	8,8	6,7	10,9	9,8	8,7	6,6	40
42	8	7,6	7,2	6,1	10,3	9	8,2	6,4	10,5	9,3	8,4	6,5			10,7	9,3	8,4	6,4	10,5	9,5	8,4	6,4	42
44	7,5	7,1	6,8	5,8	9,8	8,6	7,8	6,2	10	8,8	8	6,2			10,2	9	8,1	6,2	10,1	9,2	8,1	6,2	44
46	7	6,7	6,5	5,5	9,3	8,2	7,5	6	9,6	8,5	7,7	6			9,7	8,6	7,8	6	9,7	8,9	7,8	6	46
48	6,6	6,3	6,1	5,3	8,8	7,8	7,2	5,7	9,2	8,1	7,4	5,8			9,3	8,2	7,5	5,8	9,4	8,6	7,5	5,8	48
50	6,2	6	5,8	5	8,3	7,4	6,9	5,6	8,8	7,8	7,1	5,6			9	7,9	7,2	5,7	9	8,2	7,3	5,6	50
52	5,8	5,7	5,6	4,9	7,9	7,1	6,6	5,4	8,4	7,4	6,8	5,5			8,6	7,6	7	5,5	8,6	7,9	7	5,5	52
54	5,5	5,4	5,4	4,8	7,6	6,8	6,4	5,2	8	7,1	6,6	5,3			8,3	7,3	6,7	5,4	8,3	7,7	6,8	5,3	54
56	5,3	5,2	5,2	4,8	7,2	6,5	6,1	5,1	7,6	6,8	6,4	5,2			7,9	7	6,5	5,2	8	7,4	6,6	5,2	56
58	5,1	5,1			6,8	6,2	5,9	5	7,3	6,5	6,2	5			7,6	6,7	6,3	5,1	7,7	7,2	6,4	5,1	58
60					6,5	6	5,7	4,9	7	6,3	5,9	4,9			7,3	6,5	6,1	5	7,4	6,9	6,2	5	60
62					6,2	5,8	5,5	4,8	6,7	6	5,7	4,8			7	6,3	5,9	4,9	7,1	6,7	6	4,9	62
64					6	5,5	5,4		6,4	5,8	5,6	4,8			6,7	6,1	5,8	4,8	6,7	6,4	5,8	4,8	64
66					5,7	5,3	5,2		6,1	5,6	5,4	4,7			6,5	5,9	5,6	4,7	6,4	6,2	5,7	4,7	66
68					5,4	5,2	5,1		5,9	5,5	5,3				6,2	5,7	5,5	4,7	6,1	6	5,5	4,7	68
70					5,3	5,1			5,7	5,3	5,2				5,9	5,5	5,3		5,7	5,7	5,4	4,6	70
72					5,1	5			5,4	5,1	5,1				5,7	5,4	5,2		5,4	5,5	5,2	4,6	72
74									5,2	5	5				5,6	5,2	5,1		5,1	5,3	5		74
76									5,1	4,9					5,4	5,1	5,1		4,8	5	4,8		76
78									5						5,2	5	5		4,5	4,7	4,6		78
80															5	4,9			4,3	4,4	4,4		80
82															4,9	4,8			4,1	4,2	4,2		82
84															4,7				3,8	3,9			84
86																			3,6	3,7			86
88																			3,4				88

* Adapter - адаптер - pièce d'adaptateur - adattatore - adaptador - адаптер

maxt_198_203_01001_00_000

Traglasten / Lifting capacities

Forces de levage / Portate

Tablas de carga / Грузоподъемность

TNZF 44,5 m

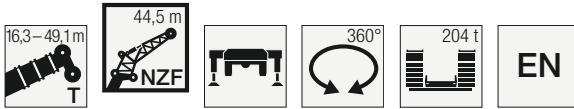

↙	16,3 m + 2,7 m*				32,7 m + 2,7 m*				38,2 m + 2,7 m*				43,7 m + 2,7 m*				49,1 m + 2,7 m*				↘
	NZF 44,5 m																				
	0°	10°	20°	38°	0°	10°	20°	38°	0°	10°	20°	38°	0°	10°	20°	38°	0°	10°	20°	38°	
8	30,2																				8
9	28,6																				9
10	27,1				25																10
11	25,6				24,1				22,7												11
12	24,2				23,2				22				20,3								12
14	22,1				21,4				20,6				19,2				17,5				14
16	20,1	17,6			20				19,2				18,1				16,6				16
18	18,1	16,2			18,7				18,1				17,1				15,8				18
20	16,8	15			17,4	14,6			17	14,1			16,3				15,1				20
22	15,5	14			16,2	13,7			16	13,5			15,4	13,3			14,4	12,5			22
24	14,3	12,9	11,9		15,3	13			15,1	13			14,5	12,7			13,7	12			24
26	13,1	12	11,1		14,4	12,3	10,9		14,3	12,4			13,8	12,1			13,1	11,5			26
28	12,3	11,2	10,3		13,5	11,6	10,4		13,6	11,8	10,2		13,2	11,6			12,5	11			28
30	11,5	10,5	9,6		12,7	11	9,9		12,8	11,2	9,8		12,6	11	9,5		12	10,6	9,2		30
32	10,6	9,7	8,9		12,1	10,5	9,4		12,1	10,7	9,4		11,9	10,5	9,1		11,5	10,2	8,9		32
34	9,8	9,1	8,4		11,5	9,9	9		11,5	10,2	9		11,3	10,1	8,8		11	9,8	8,5		34
36	9	8,5	7,9	6,5	10,9	9,5	8,5		11	9,7	8,6		10,8	9,7	8,5		10,5	9,4	8,2		36
38	8,5	7,9	7,3	6,1	10,3	9	8,1	6,2	10,5	9,3	8,2	6,2	10,4	9,3	8,1		10,1	9,1	7,9		38
40	7,9	7,4	6,9	5,7	9,7	8,6	7,7	5,9	10	8,9	7,8	5,9	10	8,9	7,8	5,9	9,7	8,7	7,7		40
42	7,4	6,8	6,5	5,4	9,2	8,1	7,4	5,7	9,5	8,6	7,5	5,7	9,6	8,6	7,5	5,6	9,3	8,4	7,4	5,5	42
44	6,8	6,4	6,1	5,1	8,8	7,7	7	5,4	9	8,2	7,2	5,4	9,1	8,3	7,2	5,4	9	8,1	7,1	5,3	44
46	6,3	6,1	5,7	4,8	8,4	7,3	6,6	5,2	8,6	7,8	6,8	5,2	8,7	7,9	6,9	5,2	8,6	7,8	6,8	5,1	46
48	6	5,7	5,4	4,6	7,9	7	6,4	5	8,2	7,4	6,5	5	8,3	7,6	6,6	5	8,3	7,5	6,6	5	48
50	5,6	5,3	5,2	4,4	7,5	6,6	6,1	4,8	7,8	7,1	6,2	4,8	8	7,3	6,4	4,9	8	7,3	6,4	4,8	50
52	5,2	5	4,9	4,2	7,1	6,3	5,8	4,6	7,5	6,8	6	4,7	7,7	7	6,1	4,7	7,6	7	6,1	4,7	52
54	4,9	4,8	4,6	4,1	6,7	6	5,5	4,5	7,1	6,5	5,8	4,5	7,3	6,7	5,9	4,6	7,3	6,7	5,9	4,5	54
56	4,6	4,5	4,5	4	6,4	5,7	5,3	4,3	6,7	6,2	5,5	4,4	7	6,4	5,7	4,4	7,1	6,5	5,7	4,4	56
58	4,4	4,3	4,3	4	6,1	5,4	5,1	4,2	6,4	5,9	5,3	4,3	6,7	6,2	5,4	4,3	6,8	6,2	5,5	4,3	58
60	4,2	4,2	4,2		5,8	5,2	4,9	4,1	6,2	5,7	5,1	4,2	6,4	5,9	5,2	4,2	6,5	6	5,3	4,2	60
62	4,1	4,1			5,4	4,9	4,7	4	5,9	5,5	4,9	4,1	6,1	5,7	5,1	4,1	6,3	5,8	5,1	4,1	62
64					5,2	4,8	4,6	4	5,6	5,2	4,8	4	5,9	5,5	4,9	4	6	5,6	5	4,1	64
66					5	4,6	4,4	3,9	5,3	5	4,6	3,9	5,6	5,3	4,7	4	5,7	5,4	4,8	4	66
68					4,7	4,4	4,3		5,1	4,8	4,5	3,9	5,4	5,1	4,6	3,9	5,5	5,2	4,7	3,9	68
70					4,5	4,3	4,2		4,9	4,7	4,4		5,2	4,9	4,5	3,9	5,2	5	4,6	3,9	70
72					4,3	4,2	4,1		4,7	4,5	4,2		5	4,7	4,4	3,8	5	4,9	4,5	3,8	72
74					4,2	4,1			4,5	4,4	4,2		4,8	4,6	4,3		4,7	4,7	4,3	3,8	74
76					4,1				4,3	4,3	4,1		4,6	4,4	4,2		4,5	4,5	4,2	3,8	76
78									4,2	4,2			4,5	4,3	4,1		4,3	4,4	4,2		78
80									4,1	4,1			4,3	4,2	4,1		4	4,2	4,1		80
82									4				4,2	4,1	4		3,8	4	4		82
84													4,1	4,1			3,6	3,8	3,8		84
86													4				3,4	3,6	3,6		86
88																	3,2	3,4			88
90																	3	3,2			90
92																	2,8				92

* Adapter · adapter · pièce d'adaptateur · adattatore · adaptador · адаптер

maxt_198_203_01101_00_000

Traglasten / Lifting capacities

Forces de levage / Portate

Tablas de carga / Грузоподъемность

TNZF 48 m



	16,3 m + 2,7 m*				32,7 m + 2,7 m*				38,2 m + 2,7 m*				43,7 m + 2,7 m*				49,1 m + 2,7 m*						
	TNZF 48 m																						
	0°	10°	20°	38°	0°	10°	20°	38°	0°	10°	20°	38°	0°	10°	20°	38°	0°	10°	20°	38°			
8	27,7																				8		
9	26,4																				9		
10	25,1																				10		
11	23,8				21,7																11		
12	22,5				20,9				19,8												12		
14	20,5				19,4				18,5				17,2						15,6		14		
16	18,7				18				17,3				16,3						14,9		16		
18	17	14,9			16,9				16,3				15,3						14,1		18		
20	15,6	13,7			15,8	13,6			15,4				14,5						13,4		20		
22	14,5	12,7			14,6	12,8			14,4	12,4			13,8	11,9					12,8		22		
24	13,4	11,9			13,8	12			13,5	11,8			13,1	11,3					12,2	10,7	24		
26	12,3	11	10,1		13,1	11,4			12,8	11,2			12,3	10,8					11,7	10,2	26		
28	11,4	10,2	9,4		12,3	10,8	9,3		12,2	10,6			11,7	10,3					11,1	9,8	28		
30	10,7	9,6	8,8		11,5	10,2	8,8		11,5	10,1	8,7		11,2	9,8	8,4				10,6	9,4	30		
32	9,9	8,9	8,2		10,8	9,7	8,4		10,8	9,6	8,3		10,7	9,4	8,1				10,2	9	7,7	32	
34	9,2	8,2	7,6		10,3	9,2	8		10,2	9,2	7,9		10,1	9	7,7				9,7	8,6	7,5	34	
36	8,5	7,7	7,1		9,8	8,7	7,6		9,8	8,7	7,6		9,6	8,6	7,4				9,3	8,3	7,2	36	
38	7,8	7,2	6,6	5,4	9,3	8,3	7,2		9,3	8,3	7,2		9,2	8,2	7,1				8,9	8	6,9	38	
40	7,3	6,7	6,2	5	8,7	7,9	6,8	5,1	8,9	7,9	6,9		8,8	7,9	6,8				8,5	7,7	6,7	40	
42	6,8	6,2	5,8	4,7	8,2	7,5	6,5	4,9	8,5	7,6	6,5	4,9	8,4	7,5	6,6	4,8			8,1	7,4	6,4	42	
44	6,3	5,7	5,4	4,4	7,8	7,1	6,1	4,6	8	7,2	6,2	4,6	8,1	7,2	6,3	4,6			7,8	7,1	6,2	4,5	44
46	5,9	5,3	5,1	4,2	7,4	6,7	5,8	4,4	7,6	6,9	6	4,4	7,7	6,9	6	4,4			7,5	6,8	5,9	4,3	46
48	5,4	5	4,8	4	7	6,4	5,5	4,2	7,2	6,6	5,7	4,3	7,3	6,6	5,7	4,2			7,2	6,6	5,7	4,2	48
50	5,1	4,7	4,4	3,8	6,6	6	5,2	4,1	6,9	6,2	5,4	4,1	7	6,4	5,5	4,1			6,9	6,3	5,4	4,1	50
52	4,8	4,4	4,2	3,7	6,2	5,7	5	3,9	6,6	6	5,1	4	6,7	6,1	5,2	4			6,6	6,1	5,2	3,9	52
54	4,5	4,1	4	3,5	5,9	5,4	4,7	3,8	6,2	5,7	4,9	3,8	6,4	5,8	5	3,9			6,3	5,8	5	3,8	54
56	4,2	3,9	3,8	3,4	5,6	5,1	4,5	3,7	5,9	5,4	4,7	3,7	6,1	5,5	4,8	3,7			6,1	5,6	4,8	3,7	56
58	3,9	3,8	3,7	3,3	5,3	4,9	4,3	3,6	5,6	5,1	4,5	3,6	5,8	5,3	4,6	3,6			5,8	5,3	4,6	3,6	58
60	3,7	3,6	3,5	3,2	5	4,7	4,2	3,5	5,3	4,9	4,3	3,5	5,5	5,1	4,4	3,5			5,6	5,1	4,5	3,5	60
62	3,5	3,4	3,4	3,2	4,7	4,4	4	3,4	5,1	4,7	4,2	3,4	5,3	4,8	4,3	3,4			5,4	4,9	4,3	3,4	62
64	3,4	3,3	3,4		4,5	4,2	3,9	3,3	4,8	4,5	4	3,3	5	4,6	4,1	3,4			5,1	4,7	4,2	3,4	64
66					4,2	4	3,8	3,2	4,6	4,3	3,9	3,2	4,8	4,4	4	3,3			4,9	4,5	4,1	3,3	66
68					4,1	3,9	3,6	3,1	4,4	4,1	3,8	3,2	4,6	4,3	3,9	3,2			4,7	4,4	3,9	3,2	68
70					3,9	3,8	3,5		4,2	4	3,7	3,1	4,4	4,1	3,8	3,2			4,5	4,2	3,8	3,2	70
72					3,7	3,6	3,4		4	3,8	3,6	3,1	4,2	4	3,7	3,1			4,3	4,1	3,7	3,1	72
74					3,6	3,5	3,4		3,8	3,7	3,5		4,1	3,9	3,6	3,1			4,1	4	3,6	3,1	74
76					3,5	3,4	3,3		3,7	3,6	3,4		3,9	3,7	3,5	3			3,9	3,9	3,5	3	76
78					3,4	3,3			3,6	3,5	3,3		3,8	3,6	3,4				3,7	3,7	3,5	3	78
80					3,3				3,4	3,4	3,3		3,6	3,5	3,3				3,5	3,6	3,4	3	80
82									3,3	3,3			3,5	3,4	3,3				3,3	3,4	3,3		82
84									3,3	3,3			3,4	3,4	3,3				3,1	3,3	3,3		84
86													3,3	3,3					2,9	3,1	3,2		86
88													3,2	3,2					2,7	2,9	3		88
90													3,2						2,5	2,7	2,8		90
92																			2,3	2,5			92
94																			2,2	2,4			94
96																			2				96

* Adapter - adapter - pièce d'adaptateur - adattatore - adaptador - адаптер

maxt_198_203_01201_00_000

Traglasten / Lifting capacities

Forces de levage / Portate

Tablas de carga / Грузоподъемность

TNZF 51,5 m

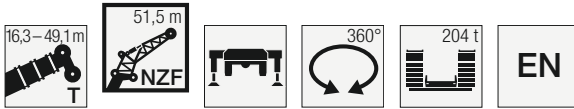

↙	16,3 m + 2,7 m*				32,7 m + 2,7 m*				38,2 m + 2,7 m*				43,7 m + 2,7 m*				49,1 m + 2,7 m*				↘			
	TNZF 51,5 m																							
	0°	10°	20°	38°	0°	10°	20°	38°	0°	10°	20°	38°	0°	10°	20°	38°	0°	10°	20°	38°				
9	24																				9			
10	22,9																				10			
11	21,8				19,6																11			
12	20,7				18,9				17,8												12			
14	18,8				17,6				16,8				15,5							14,1	14			
16	17,3				16,4				15,7				14,7							13,6	16			
18	15,8	14,1			15,4				14,8				13,9							13	18			
20	14,4	13,1			14,4				13,9				13,1							12,5	20			
22	13,4	12,1			13,4	11,7			13,1	11,3			12,5							11,9	22			
24	12,5	11,3			12,6	11			12,3	10,7			11,8	10,3						11,4	24			
26	11,5	10,6			11,9	10,4			11,6	10,2			11,2	9,8						10,9	9,2	26		
28	10,6	9,8	8,8		11,2	9,9			11,1	9,7			10,6	9,3						10,4	8,8	28		
30	9,9	9,2	8,2		10,5	9,3	8,1		10,5	9,2			10,1	8,9						9,9	8,5	30		
32	9,2	8,5	7,6		9,9	8,8	7,7		9,9	8,7	7,5		9,7	8,5	7,3					9,5	8,1	32		
34	8,6	7,9	7,1		9,4	8,4	7,3		9,3	8,3	7,2		9,2	8,1	7					9,1	7,8	6,7	34	
36	8	7,4	6,6		8,9	8	6,9		8,9	7,9	6,9		8,7	7,7	6,7					8,7	7,5	6,4	36	
38	7,4	6,9	6,1		8,5	7,5	6,6		8,5	7,6	6,6		8,3	7,4	6,4					8,3	7,2	6,2	38	
40	6,8	6,4	5,7	4,6	8	7,2	6,2		8,1	7,2	6,2		7,9	7,1	6,1					8	6,9	5,9	40	
42	6,3	6	5,3	4,4	7,6	6,8	5,9	4,4	7,7	6,9	5,9		7,6	6,8	5,9					7,6	6,6	5,7	42	
44	5,9	5,5	4,9	4,1	7,1	6,5	5,5	4,2	7,3	6,6	5,6	4,2	7,3	6,5	5,6					7,3	6,3	5,5	44	
46	5,5	5,1	4,7	3,9	6,7	6,1	5,3	4	6,9	6,3	5,3	4	6,9	6,2	5,3	4				7,1	6,1	5,3	46	
48	5	4,8	4,4	3,7	6,4	5,8	5	3,8	6,5	5,9	5,1	3,8	6,6	6	5,1	3,8				6,8	5,8	5	3,7	48
50	4,6	4,5	4,2	3,5	6	5,5	4,7	3,7	6,2	5,6	4,8	3,7	6,3	5,7	4,9	3,7				6,5	5,6	4,8	3,6	50
52	4,3	4,2	3,9	3,3	5,7	5,2	4,5	3,5	5,9	5,4	4,6	3,6	6	5,4	4,7	3,6				6,2	5,4	4,6	3,5	52
54	4,1	4	3,7	3,2	5,3	4,9	4,3	3,4	5,6	5,1	4,4	3,4	5,7	5,2	4,5	3,4				6	5,2	4,4	3,4	54
56	3,9	3,7	3,5	3	5	4,6	4,1	3,3	5,3	4,9	4,2	3,3	5,5	5	4,3	3,3				5,7	4,9	4,3	3,3	56
58	3,6	3,5	3,3	2,9	4,7	4,3	3,9	3,2	5	4,6	4	3,2	5,2	4,8	4,1	3,2				5,5	4,7	4,1	3,2	58
60	3,4	3,4	3,2	2,8	4,5	4,2	3,7	3,1	4,7	4,4	3,9	3,1	5	4,6	4	3,1				5,3	4,5	4	3,1	60
62	3,2	3,2	3	2,7	4,3	4	3,6	3	4,5	4,2	3,7	3	4,7	4,4	3,8	3				5,1	4,4	3,8	3	62
64	3,1	3	2,9	2,6	4,1	3,8	3,5	2,9	4,3	4	3,6	2,9	4,5	4,2	3,7	2,9				4,8	4,2	3,7	2,9	64
66	2,9	2,9	2,8	2,6	3,9	3,7	3,3	2,8	4,1	3,9	3,5	2,8	4,2	4	3,6	2,9				4,6	4,1	3,6	2,8	66
68	2,8	2,8	2,8		3,7	3,5	3,2	2,7	3,9	3,7	3,4	2,8	4,1	3,8	3,4	2,8				4,4	3,9	3,5	2,8	68
70					3,5	3,4	3,1	2,6	3,8	3,6	3,2	2,7	3,9	3,7	3,3	2,7				4,2	3,8	3,4	2,7	70
72					3,4	3,3	3	2,6	3,6	3,4	3,1	2,6	3,8	3,6	3,2	2,6				4	3,6	3,3	2,7	72
74					3,2	3,1	2,9		3,4	3,3	3	2,6	3,6	3,4	3,1	2,6				3,9	3,5	3,2	2,6	74
76					3,1	3	2,8		3,3	3,2	3	2,5	3,5	3,3	3	2,6				3,7	3,4	3,1	2,6	76
78					2,9	2,9	2,8		3,2	3,1	2,9		3,3	3,2	3	2,5				3,5	3,3	3	2,5	78
80					2,8	2,8			3	3	2,8		3,2	3,1	2,9	2,5				3,4	3,2	2,9	2,5	80
82					2,7	2,7			2,9	2,9	2,8		3,1	3	2,8					3,2	3,1	2,9	2,5	82
84					2,7				2,8	2,8	2,7		3	2,9	2,8					3,1	3	2,8		84
86									2,7	2,7			2,9	2,8	2,7					2,9	2,8	2,8		86
88									2,7				2,8	2,8	2,7					2,7	2,7	2,7		88
90													2,7	2,7						2,5	2,5	2,6		90
92													2,7	2,7						2,3	2,4	2,4		92
94													2,6							2,1	2,2			94
96																				2	2			96
98																				1,8				98

* Adapter · adapter · pièce d'adaptateur · adattatore · adaptador · адаптер

maxt_198_203_01301_00_000

Traglasten / Lifting capacities

Forces de levage / Portate

Tablas de carga / Грузоподъемность

TNZF 55 m



	16,3 m + 2,7 m*				32,7 m + 2,7 m*				38,2 m + 2,7 m*				43,7 m + 2,7 m*				49,1 m + 2,7 m*				
	0°	10°	20°	38°	0°	10°	20°	38°	0°	10°	20°	38°	0°	10°	20°	38°	0°	10°	20°	38°	
9	21,8																				9
10	20,9																				10
11	19,9																				11
12	19				17,1				16												12
14	17,2				15,9				15,1				13,9								14
16	15,9				14,8				14,2				13,3				12,3				16
18	14,6				13,9				13,3				12,7				11,7				18
20	13,3	12			13				12,6				12,2				11,2				20
22	12,2	11,2			12,2	10,5			11,8				11,6				10,6				22
24	11,4	10,3			11,3	9,9			11,1	9,6			11				10,2				24
26	10,6	9,6			10,7	9,4			10,4	9,1			10,4	8,7			9,7	8,2			26
28	9,8	9			10,1	8,9			9,9	8,6			9,8	8,3			9,3	7,8			28
30	9	8,3	7,5		9,5	8,4			9,4	8,2			9,4	7,9			8,8	7,5			30
32	8,4	7,8	7		8,9	7,9	6,8		8,9	7,8			8,9	7,5			8,4	7,1			32
34	7,8	7,3	6,5		8,4	7,5	6,4		8,3	7,4	6,3		8,5	7,2	6,1		8,1	6,8			34
36	7,3	6,7	6		7,9	7,1	6,1		7,8	7	6		8,1	6,8	5,8		7,7	6,5	5,6		36
38	6,7	6,2	5,5		7,5	6,7	5,8		7,5	6,7	5,7		7,6	6,5	5,6		7,4	6,2	5,3		38
40	6,2	5,8	5,1		7,1	6,3	5,5		7,1	6,4	5,5		7,3	6,2	5,3		7	6	5,1		40
42	5,7	5,4	4,8		6,7	6	5,2		6,8	6	5,2		7	5,9	5,1		6,7	5,7	4,9		42
44	5,3	5	4,4	3,7	6,3	5,7	4,9		6,4	5,7	4,9		6,7	5,7	4,9		6,4	5,5	4,7		44
46	4,9	4,7	4,1	3,4	5,9	5,4	4,6	3,5	6,1	5,5	4,6	3,5	6,4	5,4	4,6		6,1	5,3	4,5		46
48	4,6	4,3	3,9	3,2	5,6	5,1	4,4	3,3	5,8	5,2	4,4	3,3	6,1	5,2	4,4	3,2	5,9	5	4,3		48
50	4,3	4	3,7	3	5,3	4,8	4,1	3,1	5,4	4,9	4,2	3,1	5,8	5	4,2	3,1	5,7	4,8	4,2	3	50
52	3,9	3,7	3,5	2,9	5	4,5	3,9	3	5,1	4,6	4	3	5,5	4,7	4	2,9	5,4	4,6	4	2,8	52
54	3,6	3,5	3,2		4,7	4,3	3,7	2,8	4,9	4,4	3,8	2,8	5,2	4,5	3,9	2,8	5,2	4,5	3,8	2,7	54
56	3,4	3,3	3		4,4	4,1	3,6	2,7	4,7	4,2	3,6	2,7	5	4,3	3,7	2,7	4,9	4,3	3,7	2,6	56
58	3,2	3,1	2,9		4,1	3,9	3,4	2,5	4,4	4	3,5	2,6	4,8	4,1	3,5	2,5	4,7	4,1	3,5	2,5	58
60	3	2,9	2,7		3,9	3,6	3,2	2,4	4,2	3,8	3,4	2,4	4,5	3,9	3,4	2,4	4,5	3,9	3,4	2,4	60
62	2,8	2,8	2,6		3,7	3,5	3,1	2,2	4	3,6	3,2	2,3	4,3	3,8	3,3	2,3	4,3	3,7	3,3	2,3	62
64		2,6			3,5	3,3	3	2,1	3,7	3,5	3,1	2,2	4,1	3,6	3,1	2,2	4,1	3,6	3,1	2,2	64
66					3,4	3,2	2,8	2	3,6	3,3	2,9	2,1	3,9	3,4	3	2,1	4	3,5	3	2,1	66
68					3,2	3	2,7	1,9	3,4	3,2	2,8	2	3,7	3,3	2,9	2	3,8	3,3	2,9	2,1	68
70					3	2,9	2,6	1,9	3,2	3	2,7	1,9	3,6	3,1	2,8	2	3,6	3,2	2,8	2	70
72					2,8	2,7	2,5	1,8	3,1	2,9	2,6	1,9	3,4	3	2,7	1,9	3,5	3,1	2,7	1,9	72
74					2,7	2,6	2,4	1,8	2,9	2,8	2,5	1,8	3,3	2,9	2,6	1,8	3,3	2,9	2,6	1,8	74
76					2,6	2,5	2,3	1,7	2,8	2,7	2,4	1,8	3,1	2,8	2,5	1,8	3,1	2,8	2,5	1,8	76
78					2,5	2,4	2,2		2,6	2,6	2,3	1,7	3	2,7	2,4	1,8	3	2,7	2,4	1,7	78
80					2,3	2,3	2,2		2,5	2,5	2,3	1,7	2,8	2,6	2,3	1,7	2,8	2,6	2,4	1,7	80
82					2,2	2,2	2,1		2,4	2,4	2,2		2,7	2,5	2,3	1,7	2,7	2,5	2,3		82
84					2,1	2,1			2,3	2,3	2,1		2,6	2,4	2,2		2,5	2,4	2,2		84
86					2,1				2,2	2,2	2,1		2,5	2,3	2,1		2,4	2,3	2,2		86
88									2,1	2,1	2,1		2,4	2,2	2,1		2,2	2,2	2,1		88
90									2	2,1			2,3	2,1	2		2	2	2		90
92									2				2,2	2,1	2		1,9	1,9	2		92
94													2,1	2					1,8		94
96													2	2							96
98													2								98

* Adapter - adapter - pièce d'adaptateur - adattatore - adaptador - адаптер

maxt_198_203_01401_00_000

Traglasten / Lifting capacities

Forces de levage / Portate

Tablas de carga / Грузоподъемность

TNZF 55 m



Jib height (m)	50,1 m + 2,7 m*				51 m + 2,7 m*				52 m + 2,7 m*				Jib height (m)
	0°	10°	20°	38°	0°	10°	20°	38°	0°	10°	20°	38°	
16	12				11,8				11,6				16
18	11,5				11,3				11,1				18
20	11				10,8				10,6				20
22	10,4				10,3				10,2				22
24	10				9,8				9,7				24
26	9,6				9,4				9,3				26
28	9,1	7,7			9	7,6			8,9	7,5			28
30	8,7	7,4			8,6	7,3			8,5	7,2			30
32	8,3	7			8,2	7			8,1	6,9			32
34	7,9	6,7			7,9	6,7			7,8	6,6			34
36	7,6	6,5	5,5		7,5	6,4			7,5	6,4			36
38	7,3	6,2	5,3		7,2	6,1	5,2		7,2	6,1	5,2		38
40	7	5,9	5,1		6,9	5,9	5		6,9	5,8	5		40
42	6,6	5,7	4,9		6,6	5,6	4,8		6,5	5,6	4,8		42
44	6,3	5,4	4,7		6,3	5,4	4,6		6,2	5,4	4,6		44
46	6,1	5,2	4,5		6	5,2	4,4		6	5,2	4,4		46
48	5,8	5	4,3		5,8	5	4,3		5,8	4,9	4,2		48
50	5,6	4,8	4,1	3	5,6	4,7	4,1	2,9	5,5	4,7	4,1		50
52	5,4	4,6	4	2,8	5,3	4,6	3,9	2,8	5,3	4,5	3,9	2,8	52
54	5,1	4,4	3,8	2,7	5,1	4,4	3,8	2,7	5,1	4,4	3,8	2,7	54
56	4,9	4,2	3,7	2,6	4,9	4,2	3,6	2,6	4,9	4,2	3,6	2,6	56
58	4,7	4,1	3,5	2,5	4,7	4,1	3,5	2,5	4,7	4	3,5	2,5	58
60	4,5	3,9	3,4	2,4	4,5	3,9	3,4	2,4	4,4	3,9	3,4	2,4	60
62	4,3	3,7	3,3	2,3	4,2	3,7	3,3	2,3	4,2	3,7	3,2	2,3	62
64	4,1	3,6	3,1	2,2	4	3,6	3,1	2,2	4	3,6	3,1	2,2	64
66	4	3,5	3	2,1	3,8	3,4	3	2,1	3,8	3,4	3	2,1	66
68	3,8	3,3	2,9	2	3,6	3,3	2,9	2	3,6	3,3	2,9	2	68
70	3,6	3,2	2,8	2	3,4	3,2	2,8	2	3,4	3,2	2,8	2	70
72	3,5	3,1	2,7	1,9	3,2	3,1	2,7	1,9	3,3	3	2,7	1,9	72
74	3,3	2,9	2,6	1,8	3,1	2,9	2,6	1,8	3,1	2,9	2,6	1,8	74
76	3,1	2,8	2,5	1,8	2,9	2,8	2,5	1,8	2,9	2,8	2,5	1,8	76
78	2,9	2,7	2,4	1,7	2,6	2,6	2,4	1,7	2,6	2,7	2,4	1,7	78
80	2,8	2,6	2,4	1,7	2,4	2,5	2,3		2,4	2,4	2,3	1,7	80
82	2,6	2,5	2,3		2,2	2,3	2,2		2,1	2,2	2,2		82
84	2,4	2,4	2,2		2	2,1	2,1		1,7	2	2,1		84
86	2,2	2,3	2,1		1,7	1,8	2				2		86
88	2	2,1	2				1,8				1,7		88
90	1,8	1,9	1,9										90
92			1,7										92

* Adapter · adapter · pièce d'adaptateur · adattatore · adaptador · адаптер

maxt_198_203_01401_00_000

Traglasten / Lifting capacities

Forces de levage / Portate

Tablas de carga / Грузоподъемность

TNZF 58,5 m

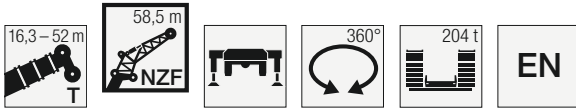

	NZF 58,5 m																											
	16,3 m + 2,7 m*			32,7 m + 2,7 m*			38,2 m + 2,7 m*			43,7 m + 2,7 m*			49,1 m + 2,7 m*			50,1 m + 2,7 m*			51 m + 2,7 m*			52 m + 2,7 m*						
	0°	10°	20°	0°	10°	20°	0°	10°	20°	0°	10°	20°	0°	10°	20°	0°	10°	20°	0°	10°	20°	0°	10°	20°	0°	10°	20°	
10	19																											10
11	18,2																											11
12	17,4			15,4																								12
14	15,8			14,4			13,6			12,9																		14
16	14,5			13,4			13			12,2			11			10,8			10,5						10,4			16
18	13,4			12,5			12,3			11,6			10,5			10,3			10,1						9,9			18
20	12,3			11,8			11,7			10,9			10			9,8			9,6						9,5			20
22	11,2	10,2		11			11			10,4			9,5			9,3			9,2						9			22
24	10,4	9,5		10,3	9		10,4	8,6		9,8			9,1			8,9			8,7						8,6			24
26	9,7	8,8		9,6	8,4		9,7	8,2		9,3	7,8		8,6			8,5			8,4						8,3			26
28	9	8,2		9,1	8		9,2	7,7		8,8	7,4		8,2	6,9		8,1	6,8		8	6,7				7,9			28	
30	8,2	7,6		8,6	7,5		8,7	7,3		8,3	7		7,8	6,6		7,7	6,5		7,6	6,4				7,5	6,3		30	
32	7,6	7	6,3	8	7,1		8,3	6,9		7,9	6,7		7,4	6,2		7,3	6,2		7,2	6,1				7,2	6		32	
34	7,1	6,6	5,9	7,5	6,7	5,7	7,8	6,6	5,6	7,6	6,3		7,1	6		7	5,9		6,9	5,8				6,8	5,8		34	
36	6,6	6,1	5,4	7	6,3	5,4	7,3	6,2	5,3	7,2	6	5,1	6,8	5,7		6,7	5,6		6,6	5,6				6,5	5,5		36	
38	6,1	5,6	5	6,7	6	5,1	6,9	5,9	5	6,8	5,7	4,8	6,5	5,4	4,6	6,4	5,4	4,5	6,3	5,3				6,3	5,3		38	
40	5,6	5,2	4,6	6,3	5,6	4,8	6,6	5,6	4,7	6,4	5,4	4,6	6,2	5,2	4,4	6,1	5,1	4,3	6	5,1	4,3		6	5	4,2		40	
42	5,1	4,8	4,3	6	5,3	4,6	6,3	5,3	4,5	6,1	5,2	4,4	5,9	4,9	4,2	5,8	4,9	4,1	5,8	4,8	4,1		5,8	4,8	4		42	
44	4,7	4,5	4	5,6	5	4,3	6	5	4,3	5,8	4,9	4,1	5,6	4,7	4	5,5	4,7	3,9	5,5	4,6	3,9		5,5	4,6	3,9		44	
46	4,4	4,2	3,7	5,2	4,8	4,1	5,6	4,8	4,1	5,6	4,7	3,9	5,3	4,5	3,8	5,2	4,5	3,8	5,2	4,4	3,7		5,2	4,4	3,7		46	
48	4,1	3,9	3,5	4,9	4,5	3,8	5,3	4,5	3,9	5,3	4,4	3,8	5,1	4,3	3,6	5	4,3	3,6	5	4,2	3,6		5	4,2	3,5		48	
50	3,8	3,6	3,3	4,6	4,2	3,6	5	4,3	3,6	5	4,2	3,6	4,9	4,1	3,5	4,8	4	3,4	4,8	4	3,4		4,8	4	3,4		50	
52	3,5	3,3	3,1	4,4	4	3,4	4,7	4,1	3,5	4,8	4	3,4	4,7	3,9	3,3	4,6	3,9	3,3	4,6	3,8	3,2		4,6	3,8	3,2		52	
54	3,3	3,1	2,9	4,1	3,8	3,3	4,5	3,8	3,3	4,5	3,8	3,2	4,4	3,7	3,1	4,4	3,7	3,1	4,4	3,7	3,1		4,4	3,7	3,1		54	
56	3	2,9	2,7	3,9	3,6	3,1	4,2	3,6	3,1	4,2	3,7	3,1	4,2	3,6	3	4,2	3,5	2,9	4,2	3,5	2,9		4,2	3,5	2,9		56	
58	2,8	2,7		3,6	3,4	2,9	4	3,4	2,9	4	3,5	2,9	4	3,4	2,8	4	3,4	2,8	4	3,4	2,7		4	3,3	2,7		58	
60	2,6	2,5		3,4	3,2	2,7	3,8	3,3	2,7	3,8	3,3	2,8	3,8	3,2	2,7	3,8	3,2	2,6	3,8	3,2	2,6		3,8	3,2	2,6		60	
62	2,4			3,2	3	2,5	3,6	3,1	2,6	3,7	3,1	2,6	3,6	3,1	2,5	3,6	3,1	2,5	3,6	3,1	2,5		3,6	3,1	2,5		62	
64	2,3			3	2,8	2,3	3,4	2,9	2,4	3,5	3	2,4	3,4	2,9	2,4	3,4	2,9	2,3	3,4	2,9	2,3		3,4	2,9	2,3		64	
66				2,8	2,7	2,1	3,2	2,8	2,2	3,3	2,8	2,3	3,3	2,8	2,2	3,3	2,8	2,2	3,2	2,8	2,2		3,2	2,8	2,2		66	
68				2,7	2,5	2	3	2,6	2,1	3,1	2,7	2,1	3,1	2,7	2,1	3,1	2,7	2,1	3,1	2,6	2,1		3,1	2,6	2,1		68	
70				2,5	2,3	1,9	2,9	2,4	1,9	2,9	2,5	2	3	2,5	2	3	2,5	1,9	2,9	2,5	1,9		2,9	2,5	1,9		70	
72				2,3	2,1	1,7	2,7	2,3	1,8	2,8	2,3	1,9	2,8	2,4	1,9	2,8	2,4	1,8	2,7	2,4	1,8		2,7	2,3	1,8		72	
74				2,1	1,9		2,6	2,1		2,6	2,2	1,7	2,7	2,2	1,7	2,7	2,2	1,7	2,6	2,2	1,7		2,6	2,2	1,7		74	
76				1,9	1,8		2,4	2		2,5	2,1		2,5	2,1		2,5	2,1		2,4	2,1			2,4	2,1			76	
78				1,8			2,2	1,8		2,4	1,9		2,4	1,9		2,4	1,9		2,2	1,9			2,2	1,9			78	
80							2,1			2,3	1,8		2,3	1,8		2,2	1,8		1,9	1,8			1,9	1,8			80	
82							1,9			2,1			2,1	1,7		2	1,7											82
84							1,8			1,9			2			1,8												84
86										1,8			1,8															86
88										1,7																		88

* Adapter - adapter - pièce d'adaptateur - adattatore - adaptador - адаптер

maxt_198_203_01501_00_000

Traglasten / Lifting capacities

Forces de levage / Portate

Tablas de carga / Грузоподъемность

TNZF 62 m

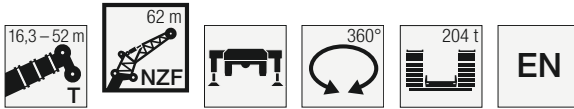

Lifting height (m)	TNZF 62 m																		Lifting height (m)						
	16,3 m + 2,7 m*			32,7 m + 2,7 m*			38,2 m + 2,7 m*			43,7 m + 2,7 m*			49,1 m + 2,7 m*			50,1 m + 2,7 m*				51 m + 2,7 m*			52 m + 2,7 m*		
	0°	10°	20°	0°	10°	20°	0°	10°	20°	0°	10°	20°	0°	10°	20°	0°	10°	20°	0°	10°	20°	0°	10°	20°	
10	14,3																								10
11	14,3																								11
12	14,3			14,1																					12
14	14,3			13,3			12,6			11,5															14
16	13,2			12,5			11,8			10,9			9,6			9,2			8,9						16
18	12,2			11,7			11,1			10,3			9,3			9,1			8,8			8,2			18
20	11,2			11			10,5			9,8			8,9			8,7			8,5			8,2			20
22	10,3	9,3		10,3			9,9			9,2			8,4			8,2			8,1			8			22
24	9,4	8,6		9,6			9,3			8,8			8			7,8			7,7			7,6			24
26	8,8	8		9	7,5		8,7	7,3		8,3			7,6			7,5			7,3			7,2			26
28	8,1	7,4		8,4	7,1		8,2	6,9		7,8	6,5		7,3			7,1			7			6,9			28
30	7,5	6,9		8	6,7		7,8	6,5		7,4	6,1		6,9	5,7		6,8	5,6		6,7	5,5		6,6	5,5		30
32	6,9	6,4	5,7	7,5	6,3		7,3	6,1		7	5,8		6,5	5,4		6,4	5,3		6,3	5,3		6,3	5,2		32
34	6,3	5,9	5,2	7	5,9		6,9	5,8		6,7	5,5		6,2	5,1		6,1	5,1		6	5		5,9	4,9		34
36	5,9	5,5	4,8	6,5	5,5	4,7	6,5	5,4	4,5	6,3	5,2		5,9	4,9		5,8	4,8		5,7	4,8		5,7	4,7		36
38	5,5	5,1	4,5	6,2	5,2	4,4	6,1	5,1	4,3	6	4,9	4	5,6	4,7		5,5	4,6		5,5	4,5		5,4	4,5		38
40	5,1	4,7	4,2	5,8	4,9	4,1	5,8	4,8	4	5,6	4,7	3,8	5,3	4,4	3,4	5,3	4,4	3,4	5,2	4,3		5,2	4,3		40
42	4,7	4,3	3,8	5,5	4,6	3,9	5,5	4,6	3,7	5,3	4,4	3,5	5,1	4,2	3,2	5	4,1	3,2	5	4,1	3,1	4,9	4	3	42
44	4,3	4	3,6	5,2	4,3	3,6	5,2	4,3	3,5	5	4,2	3,3	4,8	4	3	4,7	3,9	3	4,7	3,9	2,9	4,7	3,8	2,9	44
46	3,9	3,7	3,3	4,8	4,1	3,3	4,9	4	3,2	4,8	4	3,1	4,5	3,8	2,8	4,5	3,7	2,8	4,5	3,7	2,7	4,4	3,6	2,7	46
48	3,6	3,5	3,1	4,5	3,9	3,1	4,6	3,8	3	4,5	3,7	2,9	4,3	3,6	2,7	4,2	3,5	2,6	4,2	3,5	2,6	4,2	3,4	2,5	48
50	3,4	3,2		4,2	3,6	2,8	4,3	3,6	2,8	4,3	3,5	2,7	4,1	3,3	2,5	4,1	3,3	2,4	4	3,2	2,4	4	3,2	2,4	50
52	3,1			3,9	3,4	2,6	4	3,4	2,6	4,1	3,3	2,5	3,9	3,1	2,3	3,9	3,1	2,3	3,8	3	2,2	3,8	3	2,2	52
54	2,9			3,7	3,1	2,4	3,8	3,2	2,4	3,8	3,1	2,3	3,7	2,9	2,2	3,7	2,9	2,1	3,7	2,8	2,1	3,6	2,8	2,1	54
56	2,6			3,5	2,8	2,2	3,6	2,9	2,2	3,6	2,9	2,1	3,5	2,7	2	3,5	2,7	2	3,5	2,7	1,9	3,4	2,7	1,9	56
58				3,3	2,6	2	3,4	2,7	2	3,4	2,7	2	3,3	2,6	1,8	3,3	2,5	1,8	3,3	2,5	1,8	3,3	2,5	1,8	58
60				3,1	2,4	1,8	3,2	2,5	1,8	3,2	2,5	1,8	3,1	2,4		3,1	2,4		3,1	2,3		3,1	2,3		60
62				2,8	2,2		3	2,3		3	2,3		2,9	2,2		2,9	2,2		2,9	2,2		2,9	2,2		62
64				2,5	2		2,8	2,1		2,8	2,1		2,7	2		2,7	2		2,7	2		2,7	2		64
66				2,3	1,7		2,5	1,9		2,6	1,9		2,6	1,9		2,5	1,8		2,5	1,8		2,5	1,8		66
68				2,1			2,3	1,7		2,4	1,8		2,4	1,7		2,4			2,3			2,3			68
70				1,9			2,1			2,2			2,2			2,2			2,1			2,1			70
72				1,7			1,9			2			2,1			2			1,9			1,9			72
74							1,7			1,8			1,9			1,9			1,7			1,7			74
76													1,7			1,7									76

* Adapter - adapter - pièce d'adaptateur - adattatore - adaptador - адаптер

maxt_198_203_01601_00_000

Hubhöhen / Lifting heights

Hauteurs de levage / Altezze di sollevamento

Alturas de elevación / Высота подъема

TNZF

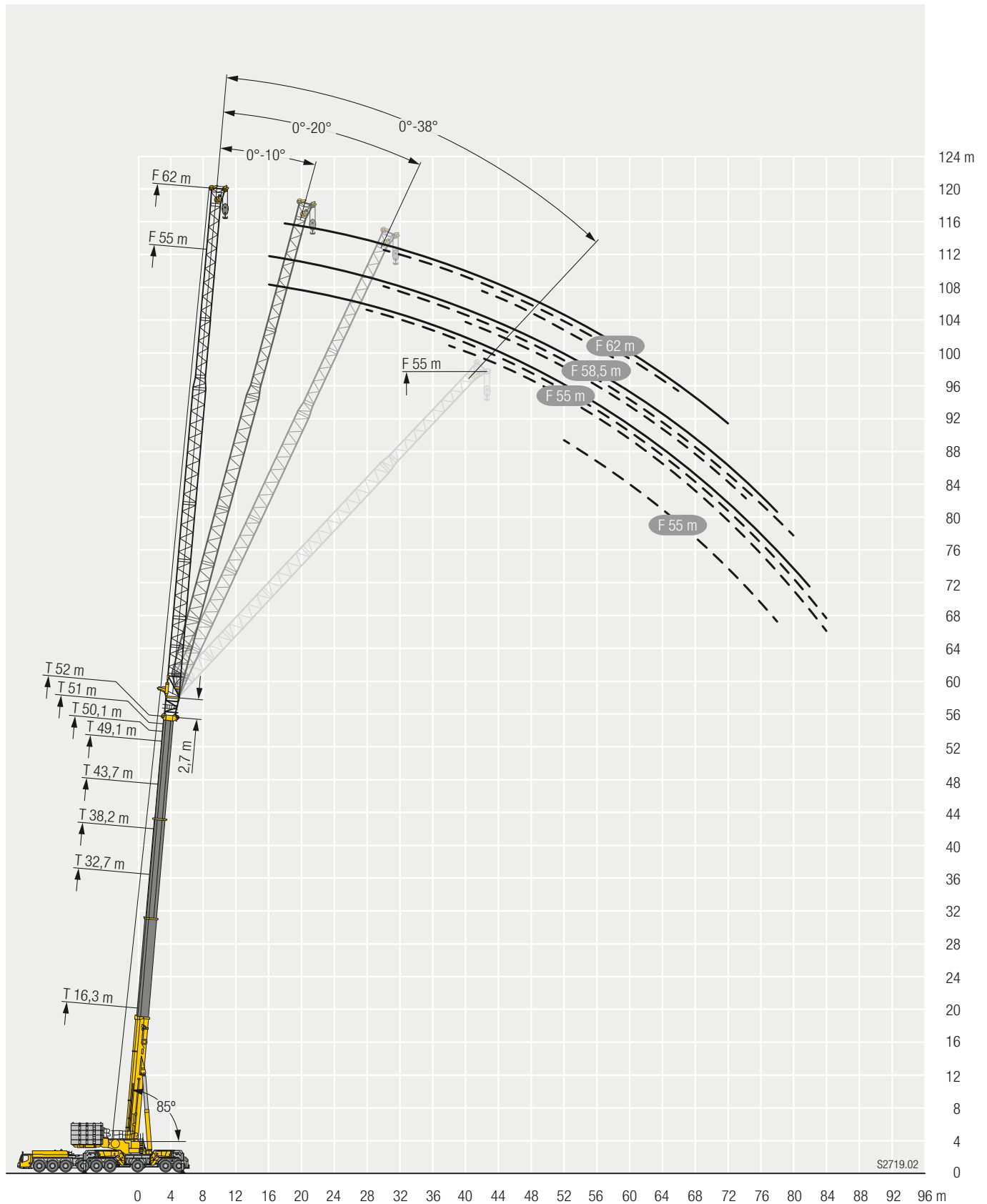

Traglasten / Lifting capacities

Forces de levage / Portate

Tablas de carga / Грузоподъемность

TYNZF 6 m



Jib height (m)	32,7 m + 2,7 m*				38,2 m + 2,7 m*				43,7 m + 2,7 m*				49,1 m + 2,7 m*				Jib height (m)
	NZF 6 m																
	0°	10°	20°	38°	0°	10°	20°	38°	0°	10°	20°	38°	0°	10°	20°	38°	
5	112,3																5
6	109,8	94,2			108,8												6
7	107,4	91	72,7		107	93,1			102,2				90,7				7
8	105,3	87,8	70,8		105,2	90,2	72,1		102,2	92,1			91,2				8
9	103,4	84,6	68,9	54,2	103,6	87,4	70,3		102,2	89,6	71,5		91,6	91,4			9
10	101,4	81,3	66,9	53,5	102,2	84,5	68,6	54	101,4	87,1	70	54,5	92,1	89,1	71,1		10
11	97,8	78,1	65	52,7	100,7	81,7	66,9	53,3	100,1	84,5	68,4	53,8	92,2	86,8	69,7	54,3	11
12	94,2	74,9	63,5	51,8	98,8	78,9	65,2	52,6	98,9	82	66,9	53,2	92,3	84,5	68,3	53,7	12
14	87,4	70,7	60,5	49,8	92,8	73,7	62,5	51	96,1	76,9	64,1	51,8	92,4	79,9	65,5	52,4	14
16	80,7	66,6	57,5	47,8	86,8	70,1	59,9	49,2	91,7	72,8	61,8	50,1	91,1	75,4	63,3	50,8	16
18	74,4	63,1	55,5	46,2	80,9	66,5	57,2	47,6	86,3	69,6	59,4	48,6	88,9	72,2	61,2	49,4	18
20	69,7	59,9	53,7	44,8	75,2	63,4	55,6	46,2	81	66,4	57,1	47,2	85,9	69,3	59	48	20
22	65,3	56,8	52	43,5	70,9	60,6	54	44,9	75,9	63,6	55,7	45,9	81,1	66,4	57	46,8	22
24	61,7	54,8	50	42,5	67	57,7	52,5	43,8	71,8	61,1	54,3	44,8	76,4	63,8	55,7	45,7	24
26	58,2	52,8	47,8	41,6	63,5	55,7	50,8	42,8	68,4	58,6	52,9	43,8	72,6	61,5	54,5	44,7	26
28	55,5	50,6	45,8	40,9	60,4	54	48,9	41,9	64,9	56,4	51,3	42,9	69,5	59,3	53,2	43,8	28
30	53,2	47,9	44,2		57,3	52,2	47	41,3	62,2	54,9	49,6	42,2	65,9	57	51,6	43	30
32	50,5	45,8	42,7		55,2	50,1	45,4	40,7	59,4	53,3	47,9	41,5	61,3	55,6	50	42,3	32
34	47,6	43,7	41,4		53,2	47,7	44		56,7	51,7	46,3	41	56,7	54,2	48,5	41,7	34
36	44,7	42,1			50,7	45,9	42,7		54	49,6	45		52,6	52,6	47	41,2	36
38	42,4	40,8			48	44,1	41,6		50,3	47,5	43,8		48,9	49,3	45,7	40,8	38
40					45,6	42,6	40,9		46,7	45,7	42,6		45,5	45,9	44,6		40
42					42,9	41,3			43,6	43,8	41,8		42,4	42,7	42,9		42
44					35,3				40,6	40,9	40,8		39,6	39,9	40,1		44
46									37,8	38			37	37,2	37,4		46
48									34,7	35,2			34,6	34,8	35		48
50									24,2				32,4	32,5			50
52													30,2	30,4			52
54													25,2				54

* Adapter - adapter - pièce d'adaptateur - adattatore - adaptador - адаптер

maxt_198_211_02001_00_000

Traglasten / Lifting capacities

Forces de levage / Portate

Tablas de carga / Грузоподъемность

TYNZF 9,5 m



	32,7 m + 2,7 m*				38,2 m + 2,7 m*				43,7 m + 2,7 m*				49,1 m + 2,7 m*				
	NZF 9,5 m																
	0°	10°	20°	38°	0°	10°	20°	38°	0°	10°	20°	38°	0°	10°	20°	38°	
6	107,9				104,9												6
7	105,9																7
8	103,9	88,6			103,7	89,4			94,5				83,5				8
9	101,7	84,6	66,3		102,3	86			94,9	85,7			83,9				9
10	99,5	80,9	63,9		100,3	82,5	64,7		95,3	82,6			84,4	81,2			10
11	97,4	77,3	61,7	44,9	98,1	79,2	62,6		94,3	79,5	62,8		84,8	78,6	62,3		11
12	94,4	73,8	59,7	43,9	95,9	76,2	60,8	44,4	93	76,7	61		84,9	76	60,7		12
14	86,6	68,2	55,9	42,1	90,3	70,4	57,2	42,7	90,4	71,5	57,9	43	85	71,6	57,9	43,2	14
16	79	62,9	52,4	40,4	83,6	65,7	54,2	41,1	85,6	67	55	41,6	84,4	67,3	55,2	41,9	16
18	72,9	58,8	49,5	38,9	77,2	61,2	51,4	39,7	79,9	63	52,5	40,3	80,2	63,8	52,9	40,6	18
20	66,9	55	46,7	37,6	71,9	57,8	49	38,5	74,5	59,2	50,1	39,1	75,6	60,4	50,7	39,5	20
22	61,2	51,3	44,4	36,5	66,8	54,5	46,6	37,4	70	56,4	48,1	38	71,2	57,3	48,7	38,5	22
24	56,8	48,4	42,3	35,5	61,8	51,3	44,5	36,3	65,8	53,6	46,1	37	67,5	54,8	47	37,5	24
26	53	45,5	40,4	34,6	57,5	48,8	42,6	35,5	61,6	50,8	44,3	36,2	63,9	52,4	45,3	36,7	26
28	49,3	43	38,8	33,8	54,3	46,4	40,8	34,7	57,5	48,5	42,7	35,4	60,4	50	43,7	35,9	28
30	46,2	40,9	37,2	33,2	51,1	44	39,4	34	54,6	46,5	41	34,7	56,9	47,9	42,3	35,2	30
32	43,5	38,9	35,9		48	42,1	38	33,4	51,9	44,5	39,6	34,1	54,1	46,2	41	34,6	32
34	40,8	37,3	34,8		45,5	40,2	36,7	32,9	49,2	42,6	38,4	33,5	51,7	44,5	39,7	34	34
36	38,6	35,8	33,9		43,2	38,4	35,6		46,5	41	37,2	33	49,4	42,8	38,6	33,5	36
38	36,7	34,4	33,1		40,8	37	34,6		44,6	39,5	36,1	32,7	47,1	41,3	37,5	33	38
40	34,8	33,3			38,8	35,7	33,8		42,6	38	35,3		44,9	40	36,5	32,7	40
42	33,3				37,1	34,5	33,1		40,6	36,7	34,4		42,5	38,7	35,6	32,4	42
44					35,4	33,6			38,8	35,6	33,6		39,7	37,4	34,8		44
46					34	32,7			37,1	34,5	33		37,2	36,4	34,1		46
48					27,7				35,6	33,6	32,5		34,8	35,2	33,4		48
50									33,6	32,8			32,6	33	32,8		50
52									28,9				30,6	30,9	31,1		52
54													28,7	29			54
56													26,7	27,1			56
58													20,4				58

* Adapter - adapter - pièce d'adaptateur - adattatore - adaptador - адаптер

maxt_198_211_02101_00_000

Traglasten / Lifting capacities

Forces de levage / Portate

Tablas de carga / Грузоподъемность

TYNZF 13 m



↙	32,7 m + 2,7 m*				38,2 m + 2,7 m*				43,7 m + 2,7 m*				49,1 m + 2,7 m*				↘
	NZF 13 m																
	0°	10°	20°	38°	0°	10°	20°	38°	0°	10°	20°	38°	0°	10°	20°	38°	
6	95,5																6
7	91,3				92,8												7
8	87,1				89,2				86,3								8
9	83,4	67,3			85,5				83,8				76,6				9
10	80,2	65,1			82	66			81,4	65,8			76,6				10
11	76,9	63,1	53,6		79,2	64,1			79	64			76,6	63,2			11
12	73,7	61,3	52,1		76,3	62,2	52,6		76,6	62,3	52,3		75,8	61,7			12
14	68,7	57,8	49,5	35,5	70,9	59	50,1		71,8	59,3	50,2		71,8	58,9	49,7		14
16	64	54,8	47	34,3	66,7	56	47,9	34,5	67,4	56,5	48,2	34,7	67,8	56,5	47,9	34,6	16
18	59,9	51,9	44,8	33,2	62,6	53,5	45,9	33,5	63,9	54,1	46,3	33,7	64,4	54,1	46,2	33,8	18
20	56,6	49,4	42,9	32,2	59	50,9	44	32,6	60,5	51,8	44,6	32,8	61,5	52,2	44,7	32,9	20
22	53,4	47,1	41,1	31,3	56,2	48,9	42,4	31,8	57,5	49,7	43	32	58,5	50,2	43,3	32,2	22
24	50,3	44,8	39,5	30,6	53,4	46,9	40,8	31	55	48	41,6	31,3	56	48,4	42	31,5	24
26	47,8	43	38,1	29,9	50,6	44,9	39,3	30,3	52,6	46,3	40,2	30,7	53,8	46,9	40,8	30,9	26
28	45,6	41,3	36,8	29,3	48,3	43,3	38,1	29,8	50,2	44,6	38,9	30,1	51,8	45,4	39,6	30,3	28
30	43,3	39,7	35,7	28,9	46,3	41,8	36,9	29,3	47,9	43,1	37,8	29,6	49,7	43,9	38,4	29,8	30
32	41,4	38,4	34,7	28,5	44,3	40,2	35,9	28,8	46,3	41,7	36,8	29,2	47,7	42,5	37,5	29,4	32
34	39,8	37,1	33,8	28,3	42,4	38,9	35	28,5	44,6	40,4	35,8	28,8	46,1	41,3	36,6	29	34
36	38,1	36	33,1		40,9	37,8	34,1	28,3	43	39,1	35	28,4	44,7	40,1	35,7	28,6	36
38	36,7	35,1	32,5		39,5	36,6	33,4	28,1	41,4	38	34,3	28,1	43,3	39	34,9	28,3	38
40	35,7	34,2	32		38	35,6	32,8		40,1	37	33,5	28	41,8	37,9	34,2	28,1	40
42	34,6	33,2	31,8		36,8	34,8	32,2		38,9	36	33	27,8	40,5	37	33,6	27,9	42
44	33,4	32,4			35,8	34	31,9		37,7	35,1	32,4		39,3	36,2	33	27,7	44
46	30				34,8	33,2	31,7		36,5	34,4	31,9		37,4	35,3	32,5		46
48					33,8	32,6			35,5	33,7	31,7		35	34,5	32,1		48
50					32,3				34	33	31,4		32,9	33,4	31,6		50
52									32	32,3			30,9	31,3	31,3		52
54									29,9	30,3			29	29,4	29,8		54
56									23,6				27,3	27,6	27,9		56
58													25,6	25,9			58
60													22,7	24			60
62													15,9				62

* Adapter - adapter - pièce d'adaptateur - adattatore - adaptador - адаптер

maxt_198_211_02201_00_000

Traglasten / Lifting capacities

Forces de levage / Portate

Tablas de carga / Грузоподъемность

TYNZF 16,5 m



Lift height (m)	32,7 m + 2,7 m*				38,2 m + 2,7 m*				43,7 m + 2,7 m*				49,1 m + 2,7 m*				Lift height (m)
	NZF 16,5 m																
	0°	10°	20°	38°	0°	10°	20°	38°	0°	10°	20°	38°	0°	10°	20°	38°	
7	76,1																7
8	72,6				73,7												8
9	69				70,7				70,2				68,4				9
10	65,6	49			67,6				67,5				66,1				10
11	62,3	46,8			64,6	47,6			64,9	47,6			63,7				11
12	59	44,8	36,1		61,7	45,7			62,3	45,9			61,3	45,6			12
14	53,1	41,3	33,8		55,7	42,5	34,2		57,1	42,8	34,3		57	42,7			14
16	48,5	38,3	31,8	23,9	50,9	39,4	32,3		52	40,2	32,5		52,7	40,3	32,5		16
18	43,9	35,7	30	22,9	46,9	37	30,6	23,1	48,2	37,7	31	23,3	48,6	38	31,1		18
20	40,6	33,3	28,3	22	42,9	34,7	29,2	22,3	44,8	35,6	29,6	22,6	45,7	36	29,7	22,7	20
22	37,7	31,4	26,8	21,2	40	32,6	27,7	21,5	41,5	33,6	28,3	21,8	42,7	34,2	28,6	22	22
24	34,9	29,5	25,4	20,4	37,5	31	26,5	20,8	38,8	31,8	27,1	21,2	39,9	32,5	27,5	21,4	24
26	32,2	27,7	24,1	19,7	35	29,4	25,2	20,2	36,7	30,4	26	20,6	37,7	31	26,4	20,8	26
28	30,3	26,2	23	19,1	32,5	27,8	24,1	19,6	34,6	28,9	25	20	35,8	29,7	25,5	20,3	28
30	28,4	24,8	21,9	18,6	30,6	26,5	23,1	19,1	32,4	27,5	24	19,5	34	28,5	24,6	19,8	30
32	26,6	23,4	21	18,1	29	25,2	22,2	18,6	30,5	26,3	23,1	19	32,1	27,2	23,8	19,3	32
34	25	22,3	20,2	17,7	27,4	24	21,3	18,2	29,1	25,3	22,2	18,6	30,3	26,1	23	18,9	34
36	23,6	21,3	19,4	17,4	25,9	22,8	20,6	17,8	27,7	24,2	21,4	18,2	29	25,2	22,2	18,5	36
38	22,3	20,3	18,8	17,1	24,6	21,9	19,9	17,5	26,4	23,2	20,7	17,9	27,8	24,3	21,5	18,2	38
40	21	19,5	18,2		23,4	21	19,2	17,2	25	22,3	20,1	17,6	26,6	23,4	20,8	17,9	40
42	20	18,7	17,7		22,2	20,1	18,7	17	24	21,5	19,5	17,3	25,4	22,5	20,2	17,6	42
44	19,1	18	17,3		21,1	19,4	18,1		22,9	20,7	18,9	17,1	24,2	21,8	19,7	17,3	44
46	18,2	17,5			20,1	18,7	17,7		21,9	19,9	18,5		23,4	21,1	19,1	17,1	46
48	17,4	17			19,3	18,1	17,3		20,9	19,3	18		22,5	20,4	18,7	17	48
50					18,4	17,6	17		20,1	18,7	17,6		21,6	19,7	18,3		50
52					17,7	17,1			19,3	18,1	17,3		20,7	19,1	17,9		52
54					17,1				18,6	17,6	17		20	18,6	17,5		54
56									17,9	17,2			19,3	18,1	17,2		56
58									17,3	16,9			18,7	17,6	16,9		58
60									16,8				18	17,3			60
62													17,5	16,9			62
64													17				64

* Adapter - adapter - pièce d'adaptateur - adattatore - adaptador - адаптер

maxt_198_211_02301_00_000

Traglasten / Lifting capacities

Forces de levage / Portate

Tablas de carga / Грузоподъемность

TYNZF 20 m



↙	32,7 m + 2,7 m*				38,2 m + 2,7 m*				43,7 m + 2,7 m*				49,1 m + 2,7 m*				↘
	NZF 20 m																
	0°	10°	20°	38°	0°	10°	20°	38°	0°	10°	20°	38°	0°	10°	20°	38°	
7	65																7
8	62				62,6												8
9	59				60,1				59,7								9
10	56,2				57,6				57,5				56,3				10
11	54	43,3			55,1				55,3				54,4				11
12	51,9	41,8			53,2	42,2			53,2				52,6				12
14	47,6	39,2	33,5		49,4	39,7			49,8	40,2			49,3	39,9			14
16	44,4	36,9	31,8		45,7	37,6	32,1		46,5	38,2	32		46,5	37,9	31,8		16
18	41,4	34,9	30,3		43	35,6	30,7		43,5	36,3	30,7		43,7	36,3	30,6		18
20	38,6	33	28,9	21,8	40,3	33,9	29,4	21,9	41,2	34,6	29,6		41,4	34,7	29,6		20
22	36,4	31,3	27,5	21,1	37,9	32,2	28,2	21,2	38,9	33,1	28,5	21,3	39,4	33,3	28,6	21,3	22
24	34,4	29,8	26,2	20,3	35,9	30,7	27	20,5	36,8	31,6	27,4	20,7	37,4	32	27,6	20,7	24
26	32,4	28,4	25	19,7	34,1	29,5	25,9	19,9	35,1	30,3	26,4	20,1	35,6	30,7	26,6	20,2	26
28	30,5	27	23,8	19,1	32,4	28,3	24,8	19,4	33,5	29,2	25,5	19,6	34,1	29,6	25,7	19,7	28
30	29	25,7	22,8	18,6	30,6	27	23,8	18,9	32	28,1	24,6	19,2	32,7	28,6	24,9	19,3	30
32	27,6	24,5	21,9	18,2	29,2	25,9	22,9	18,5	30,4	27	23,6	18,7	31,4	27,6	24,1	18,9	32
34	26,1	23,2	21	17,8	27,9	24,8	22	18,1	29	26	22,8	18,3	30	26,6	23,4	18,5	34
36	24,8	22,2	20,2	17,4	26,7	23,7	21,2	17,7	27,9	25	22	18	28,7	25,7	22,6	18,2	36
38	23,6	21,3	19,5	17,2	25,5	22,6	20,5	17,4	26,9	24	21,3	17,6	27,7	24,8	22	17,8	38
40	22,4	20,4	18,9	16,9	24,3	21,8	19,8	17,1	25,8	23,1	20,6	17,4	26,7	24	21,3	17,6	40
42	21,2	19,5	18,3	16,8	23,3	21	19,2	16,9	24,7	22,2	20	17,1	25,8	23,2	20,6	17,3	42
44	20,2	18,9	17,8		22,2	20,1	18,6	16,8	23,7	21,5	19,4	16,9	24,8	22,4	20,1	17,1	44
46	19,4	18,2	17,4		21,2	19,4	18,2		22,8	20,7	18,9	16,8	23,9	21,7	19,6	16,9	46
48	18,5	17,6	17		20,3	18,8	17,7		21,9	20	18,4	16,6	23,1	21,1	19,1	16,7	48
50	17,8	17,1			19,5	18,2	17,4		21	19,4	18		22,3	20,4	18,6	16,6	50
52	17,1				18,7	17,7	17		20,2	18,8	17,6		21,6	19,7	18,2	16,5	52
54					18	17,3			19,5	18,3	17,3		20,8	19,2	17,9		54
56					17,4	16,9			18,8	17,8	17		20	18,7	17,5		56
58					16,9				18,1	17,4	16,8		19,4	18,2	17,2		58
60									17,6	17			18,8	17,7	17		60
62									17,1				18,2	17,4	16,7		62
64													17,7	17			64
66													17,2	16,7			66
68													15,5				68

* Adapter - adapter - pièce d'adaptateur - adattatore - adaptador - адаптер

max1_198_211_02401_00_000

Traglasten / Lifting capacities

Forces de levage / Portate

Tablas de carga / Грузоподъемность

TYNZF 23,5 m

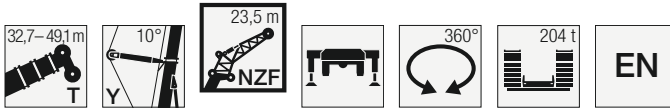

	32,7 m + 2,7 m*				38,2 m + 2,7 m*				43,7 m + 2,7 m*				49,1 m + 2,7 m*				
	NZF 23,5 m																
	0°	10°	20°	38°	0°	10°	20°	38°	0°	10°	20°	38°	0°	10°	20°	38°	
8	53,4																8
9	51				51,9												9
10	48,6				49,9				49,8				48,6				10
11	46,6				47,9				48				47,1				11
12	44,8	36,4			46				46,2				45,5				12
14	41,2	34			42,8	34,4			43	34,4			42,6	34,1			14
16	38,2	32,1	27,6		39,7	32,5			40,3	32,6			40,2	32,4			16
18	35,7	30,2	26,3		37,1	30,8	26,5		37,6	31	26,5		37,8	30,9	26,3		18
20	33,3	28,6	25,1		35	29,2	25,4		35,5	29,5	25,4		35,6	29,5	25,4		20
22	31,2	27,1	23,9	18,1	32,8	27,8	24,4	18,1	33,6	28,1	24,5		33,9	28,2	24,5		22
24	29,6	25,7	22,8	17,4	30,9	26,5	23,4	17,5	31,7	27	23,6	17,6	32,3	27,1	23,7	17,6	24
26	27,9	24,6	21,8	16,8	29,4	25,3	22,4	17	30,1	25,8	22,8	17	30,6	26,1	22,9	17,1	26
28	26,3	23,4	20,9	16,3	28	24,3	21,5	16,5	28,8	24,7	22	16,6	29,2	25	22,2	16,7	28
30	24,8	22,3	20	15,8	26,5	23,3	20,8	16	27,5	23,9	21,2	16,1	28	24,1	21,5	16,3	30
32	23,7	21,3	19,2	15,3	25,1	22,3	20	15,5	26,2	23	20,5	15,7	26,9	23,3	20,8	15,9	32
34	22,5	20,4	18,6	14,9	24	21,4	19,3	15,2	25	22,1	19,8	15,4	25,8	22,6	20,2	15,5	34
36	21,4	19,5	17,9	14,6	23	20,6	18,7	14,8	23,9	21,3	19,2	15	24,7	21,8	19,6	15,2	36
38	20,3	18,7	17,3	14,3	22	19,8	18,1	14,5	23	20,6	18,6	14,7	23,6	21,1	19	14,9	38
40	19,5	18	16,8	14	21	19	17,5	14,2	22,2	19,9	18,1	14,5	22,8	20,4	18,5	14,6	40
42	18,7	17,4	16,3	13,8	20,1	18,3	17	14	21,3	19,2	17,6	14,2	22,1	19,8	18,1	14,3	42
44	17,8	16,8	15,9	13,6	19,4	17,8	16,6	13,8	20,5	18,5	17,1	14	21,3	19,2	17,6	14,1	44
46	17,1	16,3	15,5		18,6	17,2	16,1	13,6	19,7	18	16,7	13,8	20,6	18,6	17,2	13,9	46
48	16,5	15,8	15,2		17,8	16,7	15,8	13,5	19	17,5	16,3	13,6	19,8	18,1	16,8	13,7	48
50	15,9	15,4	14,9		17,2	16,2	15,5		18,4	17	15,9	13,5	19,2	17,6	16,4	13,6	50
52	15,4	15,1	14,7		16,6	15,8	15,2		17,7	16,5	15,7	13,4	18,6	17,1	16,1	13,4	52
54	15	14,8			16,1	15,4	15		17,1	16,1	15,4		18,1	16,7	15,7	13,3	54
56	14,6				15,6	15,1	14,8		16,6	15,7	15,1		17,5	16,2	15,5	13,2	56
58					15,1	14,8			16,1	15,3	14,9		16,9	15,9	15,2		58
60					14,8	14,7			15,6	15	14,8		16,4	15,6	15		60
62					14,6				15,2	14,8			16	15,3	14,9		62
64									14,9	14,6			15,6	15	14,7		64
66									14,6				15,2	14,8	14,6		66
68													14,9	14,6			68
70													14,7	14,5			70
72													12,5				72

* Adapter - adapter - pièce d'adaptateur - adattatore - adaptador - адаптер

maxt_198_211_02501_00_000

Traglasten / Lifting capacities

Forces de levage / Portate

Tablas de carga / Грузоподъемность

TYNZF 27 m

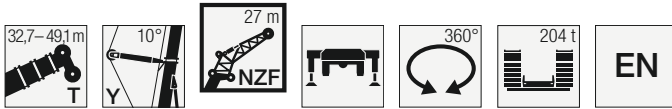

Jib ↙	32,7 m + 2,7 m*				38,2 m + 2,7 m*				43,7 m + 2,7 m*				49,1 m + 2,7 m*				Jib ↘
	NZF 27 m																
	0°	10°	20°	38°	0°	10°	20°	38°	0°	10°	20°	38°	0°	10°	20°	38°	
8	47																8
9	45				45,1												9
10	43				43,4				43,3								10
11	41				41,8				41,8				41,1				11
12	39,5				40,1				40,3				39,8				12
14	36,5	29,8			37,4	30			37,5				37,4				14
16	33,6	28			34,8	28,3			35,2	28,3			35,3	28,1			16
18	31,5	26,4	22,9		32,3	26,8	22,9		32,9	26,8			33,3	26,7			18
20	29,5	24,8	21,8		30,5	25,4	21,9		30,8	25,6	21,9		31,3	25,5	21,8		20
22	27,5	23,6	20,8		28,7	24,1	21		29,3	24,3	21,1		29,7	24,4	21		22
24	25,9	22,4	19,8	15,1	26,9	23	20,1		27,7	23,3	20,3		28,3	23,3	20,3		24
26	24,6	21,3	18,9	14,5	25,5	21,9	19,3	14,6	26,2	22,3	19,5	14,6	26,9	22,4	19,6		26
28	23,2	20,3	18	14	24,3	20,9	18,5	14,1	24,8	21,3	18,8	14,2	25,5	21,5	18,9	14,2	28
30	21,9	19,3	17,3	13,5	23,1	20,1	17,8	13,6	23,8	20,5	18,2	13,7	24,4	20,7	18,3	13,8	30
32	20,7	18,4	16,6	13,1	21,9	19,3	17,2	13,2	22,7	19,7	17,6	13,4	23,4	19,9	17,7	13,4	32
34	19,7	17,6	15,9	12,7	20,7	18,4	16,5	12,9	21,7	19	17	13	22,5	19,3	17,2	13,1	34
36	18,8	16,8	15,3	12,3	19,8	17,7	15,9	12,5	20,6	18,3	16,4	12,7	21,5	18,6	16,7	12,8	36
38	17,8	16,1	14,8	12	19	17	15,4	12,2	19,7	17,6	15,8	12,4	20,6	18	16,2	12,5	38
40	16,9	15,4	14,3	11,7	18,2	16,4	14,9	11,9	19	17	15,3	12,1	19,7	17,4	15,6	12,2	40
42	16,2	14,8	13,8	11,5	17,4	15,7	14,4	11,7	18,3	16,4	14,9	11,8	19	16,8	15,2	12	42
44	15,5	14,3	13,4	11,3	16,6	15,1	13,9	11,4	17,6	15,8	14,4	11,6	18,4	16,3	14,8	11,7	44
46	14,8	13,8	13	11,1	16	14,6	13,6	11,2	16,9	15,2	14	11,4	17,7	15,8	14,4	11,5	46
48	14,2	13,3	12,7	10,9	15,3	14,1	13,2	11,1	16,2	14,7	13,7	11,2	17,1	15,3	14	11,3	48
50	13,6	12,9	12,4		14,7	13,6	12,9	10,9	15,7	14,3	13,3	11,1	16,5	14,8	13,7	11,2	50
52	13,2	12,5	12,1		14,1	13,2	12,6	10,8	15,1	13,9	13	10,9	15,9	14,4	13,4	11	52
54	12,7	12,2	12		13,6	12,9	12,3		14,6	13,4	12,7	10,8	15,4	14	13,1	10,9	54
56	12,3	12			13,2	12,5	12,1		14	13,1	12,5	10,7	14,9	13,6	12,8	10,8	56
58	11,9	11,8			12,8	12,2	11,9		13,5	12,8	12,2		14,4	13,3	12,6	10,7	58
60	11,7				12,4	12	11,8		13,1	12,5	12		13,9	12,9	12,3		60
62					12	11,8			12,8	12,2	11,9		13,5	12,7	12,1		62
64					11,7				12,4	11,9	11,8		13,2	12,4	12		64
66									12,1	11,8			12,8	12,1	11,8		66
68									11,8	11,6			12,5	11,9	11,7		68
70									11,6				12,1	11,7			70
72													11,9	11,6			72
74													11,7				74
76													9,4				76

* Adapter - adapter - pièce d'adaptateur - adattatore - adaptador - адаптер

maxt_198_211_02601_00_000

Traglasten / Lifting capacities

Forces de levage / Portate

Tablas de carga / Грузоподъемность

TYNZF 30,5 m

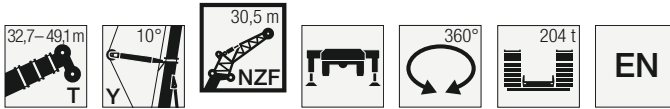

	32,7 m + 2,7 m*				38,2 m + 2,7 m*				43,7 m + 2,7 m*				49,1 m + 2,7 m*				
	NZF 30,5 m																
	0°	10°	20°	38°	0°	10°	20°	38°	0°	10°	20°	38°	0°	10°	20°	38°	
8	41,8																8
9	40,1				39,9												9
10	38,4				38,6												10
11	36,7				37,2				37,1				36,4				11
12	35,2				35,7				35,9				35,3				12
14	32,7	26,8			33,2				33,3				33				14
16	30,2	25,1			31,1	25,3			31,3	25,3			31				16
18	28,1	23,7			29	23,9			29,4	24			29,3	23,8			18
20	26,4	22,3	19,2		27,2	22,7	19,2		27,5	22,8			27,6	22,7			20
22	24,7	21,1	18,3		25,6	21,5	18,4		26	21,8	18,4		26	21,7	18,3		22
24	23,2	20,1	17,5		24,1	20,5	17,6		24,7	20,7	17,7		24,8	20,8	17,6		24
26	21,9	19	16,6		22,7	19,6	16,9		23,3	19,8	17		23,6	19,9	17		26
28	20,8	18,1	15,9	12,6	21,6	18,6	16,2	12,6	22,1	19	16,4		22,4	19,1	16,4		28
30	19,7	17,3	15,1	12,1	20,6	17,8	15,6	12,2	21	18,2	15,8	12,3	21,3	18,4	15,9	12,3	30
32	18,5	16,5	14,5	11,7	19,5	17,1	14,9	11,8	20,1	17,5	15,2	11,9	20,4	17,6	15,3	12	32
34	17,5	15,7	13,9	11,3	18,5	16,4	14,4	11,4	19,2	16,8	14,7	11,6	19,6	17	14,8	11,6	34
36	16,7	15	13,3	10,9	17,5	15,7	13,8	11,1	18,4	16,2	14,2	11,2	18,8	16,4	14,4	11,3	36
38	15,9	14,4	12,8	10,6	16,8	15,1	13,2	10,8	17,5	15,6	13,7	10,9	18	15,9	13,9	11	38
40	15,1	13,7	12,3	10,3	16,1	14,5	12,8	10,5	16,7	15	13,2	10,6	17,3	15,3	13,5	10,7	40
42	14,3	13,1	11,9	10	15,4	13,9	12,4	10,2	16,1	14,5	12,8	10,4	16,5	14,8	13	10,5	42
44	13,7	12,6	11,5	9,8	14,7	13,3	12	10	15,5	13,9	12,4	10,1	15,9	14,3	12,7	10,3	44
46	13,1	12,1	11,1	9,6	14	12,8	11,6	9,7	14,9	13,4	12	9,9	15,4	13,9	12,3	10,1	46
48	12,5	11,6	10,8	9,4	13,5	12,4	11,2	9,5	14,3	12,9	11,6	9,7	14,9	13,4	12	9,8	48
50	11,9	11,2	10,5	9,2	12,9	12	10,9	9,4	13,7	12,5	11,3	9,5	14,4	13	11,6	9,7	50
52	11,4	10,8	10,2	9,1	12,4	11,5	10,6	9,2	13,2	12,1	11	9,4	13,8	12,5	11,3	9,5	52
54	11	10,5	10		11,9	11,1	10,4	9,1	12,8	11,7	10,7	9,2	13,3	12,2	11,1	9,3	54
56	10,6	10,2	9,8		11,4	10,8	10,1	9	12,3	11,4	10,5	9,1	12,9	11,8	10,8	9,2	56
58	10,2	9,9	9,6		11	10,5	9,9		11,8	11	10,3	9	12,5	11,5	10,5	9,1	58
60	9,9	9,7			10,6	10,2	9,8		11,4	10,7	10		12,1	11,2	10,3	9	60
62	9,6				10,3	9,9	9,6		11	10,4	9,8		11,7	10,9	10,1	8,9	62
64					9,9	9,8	9,5		10,7	10,2	9,7		11,3	10,6	9,9		64
66					9,7	9,6			10,4	9,9	9,6		11	10,4	9,8		66
68					9,5				10	9,8	9,5		10,7	10,1	9,6		68
70									9,8	9,6			10,3	9,9	9,5		70
72									9,6	9,5			10	9,7	9,4		72
74									9,4				9,8	9,6			74
76													9,6	9,5			76
78													9,4				78

* Adapter - adapter - pièce d'adaptateur - adattatore - adaptador - адаптер

max1_198_211_02701_00_000

Traglasten / Lifting capacities

Forces de levage / Portate

Tablas de carga / Грузоподъемность

TYNZF 34 m



↙	32,7 m + 2,7 m*				38,2 m + 2,7 m*				43,7 m + 2,7 m*				49,1 m + 2,7 m*				↘
	NZF 34 m																
	0°	10°	20°	38°	0°	10°	20°	38°	0°	10°	20°	38°	0°	10°	20°	38°	
9	35,6																9
10	34,2				34,1												10
11	32,7				32,9				32,8								11
12	31,3				31,7				31,8				31,2				12
14	29,1				29,5				29,6				29,3				14
16	27	22,4			27,6	22,4			27,7				27,4				16
18	25	21,1			25,8	21,2			26,1	21,3			25,9	21,1			18
20	23,5	19,9			24,1	20,1			24,5	20,2			24,5	20			20
22	22	18,8	16,2		22,8	19,1	16,2		23	19,2			23	19,1			22
24	20,6	17,8	15,4		21,5	18,1	15,5		21,8	18,3	15,5		21,9	18,3	15,4		24
26	19,4	16,9	14,7		20,2	17,3	14,9		20,7	17,4	14,9		20,9	17,5	14,8		26
28	18,4	16	14		19,1	16,5	14,3		19,6	16,7	14,3		19,8	16,7	14,3		28
30	17,5	15,3	13,4	10,6	18,2	15,7	13,7	10,6	18,6	16	13,8		18,8	16,1	13,8		30
32	16,5	14,6	12,8	10,2	17,3	15,1	13,1	10,3	17,7	15,3	13,3	10,3	18	15,5	13,3	10,3	32
34	15,6	13,9	12,2	9,8	16,5	14,5	12,5	9,9	17	14,7	12,8	10	17,2	14,8	12,9	10	34
36	14,8	13,2	11,7	9,5	15,6	13,9	12,1	9,6	16,2	14,2	12,3	9,7	16,5	14,3	12,5	9,7	36
38	14,1	12,6	11,2	9,1	14,8	13,3	11,6	9,3	15,5	13,6	11,9	9,4	15,9	13,8	12,1	9,4	38
40	13,4	12,1	10,7	8,8	14,2	12,7	11,1	9	14,7	13,1	11,5	9,1	15,2	13,4	11,7	9,2	40
42	12,7	11,5	10,3	8,6	13,6	12,2	10,7	8,7	14,1	12,6	11	8,9	14,5	12,9	11,3	8,9	42
44	12,1	11	9,9	8,3	13	11,7	10,3	8,5	13,5	12,2	10,7	8,6	13,9	12,4	10,9	8,7	44
46	11,5	10,5	9,6	8,1	12,4	11,2	10	8,3	13	11,7	10,3	8,4	13,4	12	10,6	8,5	46
48	11	10,1	9,3	7,9	11,8	10,7	9,6	8,1	12,5	11,3	10	8,2	13	11,6	10,3	8,3	48
50	10,5	9,7	9	7,7	11,3	10,3	9,3	7,9	12	10,8	9,7	8	12,5	11,2	10	8,1	50
52	10	9,4	8,7	7,5	10,9	10	9,1	7,7	11,5	10,4	9,4	7,8	12	10,8	9,7	8	52
54	9,6	9	8,4	7,4	10,4	9,6	8,8	7,6	11,1	10,1	9,1	7,7	11,6	10,5	9,4	7,8	54
56	9,2	8,7	8,2		10	9,3	8,5	7,4	10,7	9,8	8,9	7,6	11,2	10,1	9,1	7,7	56
58	8,8	8,4	8		9,5	8,9	8,3	7,3	10,3	9,4	8,6	7,4	10,8	9,9	8,9	7,5	58
60	8,5	8,2	7,8		9,2	8,7	8,1		9,9	9,1	8,4	7,3	10,4	9,6	8,7	7,4	60
62	8,2	8	7,7		8,9	8,4	7,9		9,5	8,9	8,2	7,3	10,1	9,3	8,5	7,3	62
64	7,9	7,8			8,5	8,2	7,8		9,1	8,6	8,1		9,7	9	8,3	7,2	64
66	7,7				8,2	8	7,7		8,8	8,4	7,9		9,4	8,7	8,1	7,2	66
68					8	7,8			8,5	8,2	7,8		9	8,5	8		68
70					7,8	7,7			8,3	8	7,7		8,8	8,3	7,8		70
72					7,6				8	7,8	7,6		8,5	8,1	7,7		72
74									7,8	7,7			8,3	7,9	7,6		74
76									7,6				8	7,8	7,6		76
78													7,8	7,7			78
80													7,7	7,6			80
82													7,5				82

* Adapter - adapter - pièce d'adaptateur - adattatore - adaptador - адаптер

maxt_198_211_02801_00_000

Traglasten / Lifting capacities

Forces de levage / Portate

Tablas de carga / Грузоподъемность

TYNZF 37,5 m

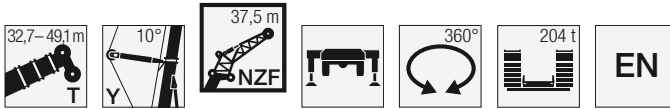

↕	32,7 m + 2,7 m*				38,2 m + 2,7 m*				43,7 m + 2,7 m*				49,1 m + 2,7 m*				↕
	NZF 37,5 m																
	0°	10°	20°	38°	0°	10°	20°	38°	0°	10°	20°	38°	0°	10°	20°	38°	
9	31,6																9
10	30,4				30,1												10
11	29,2				29,1												11
12	28				28,2				28,2				28				12
14	26				26,2				26,4				26,4				14
16	24,2	20,1			24,6				24,7				24,8				16
18	22,5	18,9			23,1	19			23,3				23,4				18
20	21	17,8			21,6	17,9			21,9	18			22,2	17,8			20
22	19,8	16,9			20,3	17,1			20,6	17,1			21	17			22
24	18,6	15,9	13,8		19,2	16,2	14		19,5	16,3			19,8	16,2			24
26	17,4	15,2	13,2		18,1	15,4	13,5		18,5	15,6	13,5		18,9	15,5	13,6		26
28	16,5	14,4	12,6		17,1	14,7	12,9		17,6	14,9	13		18	14,8	13		28
30	15,6	13,7	12		16,1	14,1	12,4		16,7	14,2	12,5		17,1	14,3	12,6		30
32	14,8	13,1	11,4	9,1	15,4	13,4	11,8		15,8	13,6	12		16,2	13,7	12,1		32
34	14,1	12,5	10,8	8,7	14,7	12,8	11,3	8,7	15,2	13	11,6	8,8	15,5	13,2	11,7	8,8	34
36	13,3	11,9	10,4	8,4	14	12,3	10,9	8,4	14,5	12,5	11,2	8,5	14,9	12,6	11,3	8,5	36
38	12,6	11,3	9,9	8	13,3	11,8	10,4	8,1	13,8	12,1	10,7	8,2	14,3	12,2	11	8,2	38
40	12	10,8	9,5	7,7	12,6	11,3	10	7,8	13,2	11,6	10,4	7,9	13,7	11,8	10,6	8	40
42	11,4	10,3	9,1	7,5	12	10,8	9,6	7,6	12,5	11,2	10	7,7	13,1	11,4	10,2	7,7	42
44	10,8	9,8	8,7	7,2	11,5	10,3	9,2	7,3	12	10,7	9,6	7,4	12,4	11	9,9	7,5	44
46	10,3	9,4	8,4	7	11	9,9	8,9	7,1	11,5	10,3	9,3	7,2	11,9	10,6	9,5	7,3	46
48	9,8	8,9	8,1	6,8	10,5	9,5	8,5	6,9	11,1	9,9	8,9	7	11,5	10,2	9,2	7,1	48
50	9,3	8,6	7,8	6,6	10	9,1	8,2	6,7	10,6	9,6	8,6	6,9	11,1	9,9	8,9	6,9	50
52	8,9	8,2	7,5	6,4	9,6	8,7	7,9	6,6	10,2	9,2	8,4	6,7	10,7	9,5	8,7	6,8	52
54	8,5	7,9	7,2	6,3	9,2	8,4	7,7	6,4	9,8	8,8	8,1	6,5	10,3	9,2	8,4	6,6	54
56	8,1	7,6	7	6,2	8,8	8,1	7,4	6,3	9,4	8,5	7,8	6,4	9,9	8,8	8,1	6,5	56
58	7,7	7,3	6,8	6,1	8,4	7,8	7,2	6,1	9	8,2	7,6	6,2	9,5	8,5	7,9	6,4	58
60	7,4	7,1	6,6		8	7,5	7	6	8,7	7,9	7,4	6,1	9,2	8,3	7,7	6,2	60
62	7,1	6,8	6,5		7,7	7,2	6,8	6	8,3	7,6	7,2	6	8,9	8	7,5	6,1	62
64	6,8	6,6	6,3		7,4	7	6,6		8	7,4	7	6	8,6	7,8	7,3	6	64
66	6,6	6,5	6,3		7,2	6,8	6,5		7,7	7,2	6,9	5,9	8,2	7,5	7,1	6	66
68	6,4	6,3			6,9	6,6	6,4		7,4	7	6,7		7,9	7,3	6,9	5,9	68
70	6,2				6,6	6,5	6,3		7,2	6,8	6,6		7,6	7,1	6,8		70
72					6,4	6,3			6,9	6,6	6,5		7,4	6,9	6,6		72
74					6,3				6,7	6,4	6,4		7,2	6,7	6,5		74
76									6,5	6,3			6,9	6,6	6,4		76
78									6,3	6,2			6,7	6,4	6,3		78
80									6,2				6,5	6,3	6,3		80
82													6,4	6,2			82
84													6,2	6,1			84
86													6,1				86

* Adapter - adapter - pièce d'adaptateur - adattatore - adaptador - адаптер

maxt_198_211_02901_00_000

Traglasten / Lifting capacities

Forces de levage / Portate

Tablas de carga / Грузоподъемность

TYNZF 41 m

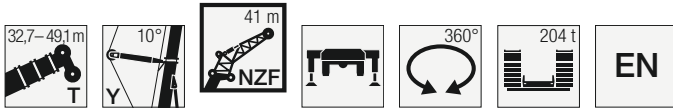

Jib height (m)	32,7 m + 2,7 m*				38,2 m + 2,7 m*				43,7 m + 2,7 m*				49,1 m + 2,7 m*				Jib height (m)
	NZF 41 m																
	0°	10°	20°	38°	0°	10°	20°	38°	0°	10°	20°	38°	0°	10°	20°	38°	
10	27,4																10
11	26,5				26,4												11
12	25,5				25,6				25,5								12
14	23,7				23,9				24				23,7				14
16	22,1				22,4				22,5				22,2				16
18	20,6	17			21				21,2				20,9				18
20	19,2	16			19,7	16,1			20	16,1			19,9	15,9			20
22	18,1	15,2			18,5	15,2			18,8	15,3			18,8	15,2			22
24	17	14,3	12,7		17,5	14,5			17,7	14,5			17,7	14,5			24
26	16	13,5	12,1		16,5	13,8	12,1		16,8	13,9	12,1		16,8	13,8			26
28	15	12,9	11,5		15,6	13,1	11,6		16	13,2	11,6		16	13,2	11,5		28
30	14,2	12,2	11		14,7	12,5	11,1		15,1	12,6	11,1		15,3	12,6	11,1		30
32	13,5	11,6	10,5		14	11,9	10,6		14,3	12,1	10,7		14,5	12,1	10,7		32
34	12,8	11,1	10		13,4	11,4	10,2		13,6	11,6	10,3		13,8	11,7	10,3		34
36	12,1	10,6	9,5	7,3	12,7	10,9	9,7	7,3	13,1	11	9,9		13,2	11,2	9,9		36
38	11,4	10,1	9,1	7	12	10,4	9,3	7	12,5	10,6	9,5	7,1	12,7	10,7	9,6	7,1	38
40	10,8	9,6	8,6	6,7	11,4	10	8,9	6,8	11,9	10,2	9,1	6,8	12,2	10,3	9,3	6,8	40
42	10,3	9,1	8,2	6,4	10,8	9,5	8,6	6,5	11,3	9,8	8,8	6,6	11,7	10	9	6,6	42
44	9,8	8,7	7,9	6,2	10,3	9,1	8,2	6,3	10,8	9,4	8,5	6,3	11,1	9,6	8,6	6,4	44
46	9,3	8,3	7,5	6	9,9	8,7	7,8	6,1	10,3	9,1	8,1	6,1	10,6	9,2	8,3	6,2	46
48	8,8	7,9	7,2	5,8	9,4	8,3	7,5	5,8	9,9	8,7	7,8	6	10,2	8,9	8	6	48
50	8,3	7,5	6,9	5,6	9	8	7,3	5,7	9,5	8,3	7,5	5,8	9,8	8,5	7,7	5,8	50
52	8	7,1	6,6	5,4	8,5	7,6	7	5,5	9,1	8	7,2	5,6	9,5	8,3	7,5	5,7	52
54	7,6	6,8	6,4	5,2	8,2	7,2	6,7	5,3	8,7	7,7	7	5,4	9,1	8	7,2	5,5	54
56	7,2	6,5	6,2	5,1	7,8	7	6,5	5,2	8,4	7,3	6,7	5,3	8,8	7,7	7	5,4	56
58	6,8	6,3	5,9	5	7,5	6,7	6,3	5,1	8	7,1	6,5	5,2	8,5	7,4	6,7	5,3	58
60	6,5	6	5,7	4,9	7,1	6,4	6	4,9	7,7	6,8	6,3	5	8,1	7,1	6,5	5,1	60
62	6,2	5,8	5,6	4,8	6,8	6,2	5,8	4,8	7,4	6,6	6,1	4,9	7,8	6,9	6,3	5	62
64	5,9	5,6	5,4		6,5	5,9	5,7	4,8	7,1	6,3	5,9	4,8	7,5	6,6	6,1	4,9	64
66	5,6	5,4	5,3		6,2	5,8	5,5	4,7	6,8	6,1	5,7	4,7	7,2	6,4	6	4,8	66
68	5,4	5,2	5,1		6	5,6	5,3		6,5	5,8	5,6	4,7	7	6,2	5,8	4,7	68
70	5,2	5,1			5,7	5,4	5,2		6,2	5,7	5,4		6,7	6	5,6	4,7	70
72	5	5			5,5	5,2	5,1		6	5,5	5,3		6,4	5,8	5,5	4,6	72
74					5,3	5,1	5		5,8	5,3	5,2		6,2	5,6	5,4		74
76					5,1	5			5,6	5,2	5,1		6	5,5	5,3		76
78					5				5,3	5,1	5		5,8	5,3	5,2		78
80									5,2	5			5,6	5,2	5,1		80
82									5	4,9			5,4	5,1	5		82
84									4,9				5,2	5			84
86													5,1	4,9			86
88													4,9				88

* Adapter - adapter - pièce d'adaptateur - adattatore - adaptador - адаптер

maxt_198_211_03001_00_000

Traglasten / Lifting capacities

Forces de levage / Portate

Tablas de carga / Грузоподъемность

TYNZF 44,5 m

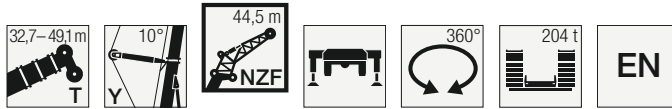

Jib height (m)	32,7 m + 2,7 m*				38,2 m + 2,7 m*				43,7 m + 2,7 m*				49,1 m + 2,7 m*				Jib height (m)
	NZF 44,5 m																
	0°	10°	20°	38°	0°	10°	20°	38°	0°	10°	20°	38°	0°	10°	20°	38°	
10	25																10
11	24,1				23,7												11
12	23,2				23				22,9								12
14	21,4				21,6				21,6				21,3				14
16	20,1				20,2				20,3				20,1				16
18	18,7				19				19,1				18,9				18
20	17,4	14,6			17,9	14,5			18				17,9				20
22	16,3	13,7			16,8	13,8			17	13,9			17	13,9			22
24	15,4	13			15,8	13,1			16	13,2			16	13,2			24
26	14,5	12,3	10,9		15	12,6			15,1	12,6			15,1	12,6			26
28	13,6	11,6	10,4		14,2	11,9	10,4		14,4	12	10,4		14,4	12,1			28
30	12,9	11,1	9,9		13,4	11,3	9,9		13,7	11,4	10		13,8	11,5	9,9		30
32	12,2	10,5	9,5		12,6	10,8	9,5		12,9	10,9	9,6		13,1	11	9,5		32
34	11,6	10	9		12	10,3	9,1		12,2	10,4	9,2		12,4	10,6	9,2		34
36	11	9,5	8,6		11,5	9,8	8,7		11,7	10	8,8		11,8	10,1	8,8		36
38	10,4	9,1	8,1	6,2	10,9	9,4	8,4	6,2	11,2	9,5	8,5		11,3	9,7	8,5		38
40	9,8	8,6	7,7	5,9	10,4	9	8	6	10,7	9,2	8,1	6	10,9	9,3	8,2	6	40
42	9,3	8,2	7,4	5,7	9,8	8,6	7,6	5,7	10,2	8,8	7,8	5,7	10,4	9	7,9	5,8	42
44	8,9	7,7	7	5,4	9,3	8,2	7,3	5,5	9,7	8,5	7,5	5,5	10	8,6	7,6	5,6	44
46	8,4	7,4	6,7	5,2	8,9	7,8	7	5,3	9,3	8,1	7,2	5,3	9,5	8,3	7,4	5,4	46
48	8	7	6,4	5	8,5	7,5	6,7	5,1	8,8	7,8	6,9	5,1	9,1	8	7,1	5,2	48
50	7,5	6,7	6,1	4,8	8,1	7,1	6,4	4,9	8,5	7,4	6,6	5	8,7	7,7	6,8	5	50
52	7,1	6,3	5,8	4,6	7,7	6,8	6,1	4,7	8,1	7,1	6,3	4,8	8,4	7,4	6,5	4,9	52
54	6,8	6	5,6	4,5	7,3	6,5	5,9	4,5	7,8	6,8	6,1	4,6	8,1	7,1	6,3	4,7	54
56	6,5	5,8	5,4	4,3	7	6,1	5,6	4,4	7,4	6,5	5,9	4,5	7,8	6,8	6,1	4,6	56
58	6,1	5,5	5,1	4,2	6,7	5,9	5,4	4,3	7,1	6,2	5,6	4,4	7,5	6,5	5,9	4,4	58
60	5,8	5,2	4,9	4,1	6,4	5,6	5,2	4,2	6,8	6	5,4	4,3	7,2	6,3	5,7	4,3	60
62	5,5	5	4,7	4	6,1	5,4	5	4,1	6,5	5,7	5,2	4,2	6,9	6	5,4	4,2	62
64	5,2	4,8	4,6	3,9	5,8	5,2	4,8	4	6,2	5,5	5,1	4,1	6,6	5,8	5,3	4,1	64
66	5	4,6	4,4	3,9	5,5	4,9	4,7	3,9	6	5,3	4,9	4	6,3	5,6	5,1	4,1	66
68	4,8	4,4	4,3		5,2	4,8	4,5	3,9	5,7	5,1	4,7	3,9	6,1	5,4	4,9	4	68
70	4,5	4,3	4,2		5	4,6	4,4		5,4	4,9	4,6	3,9	5,8	5,2	4,8	3,9	70
72	4,3	4,2	4,1		4,8	4,4	4,3		5,2	4,7	4,5	3,8	5,6	5	4,6	3,9	72
74	4,2	4,1			4,6	4,3	4,2		5	4,6	4,4		5,3	4,8	4,5	3,8	74
76	4,1				4,4	4,2	4,1		4,8	4,4	4,3		5,1	4,7	4,4	3,8	76
78					4,3	4,1			4,6	4,3	4,2		4,9	4,5	4,3		78
80					4,1	4			4,4	4,2	4,1		4,8	4,4	4,2		80
82					4				4,3	4,1	4,1		4,6	4,3	4,2		82
84									4,2	4			4,4	4,2	4,1		84
86									4,1				4,3	4,1	4		86
88													4,2	4			88
90													4,1	4			90
92													4				92

* Adapter - адаптер - pièce d'adaptateur - adattatore - adaptador - адаптер

maxt_198_211_03101_00_000

Traglasten / Lifting capacities

Forces de levage / Portate

Tablas de carga / Грузоподъемность

TYNZF 48 m

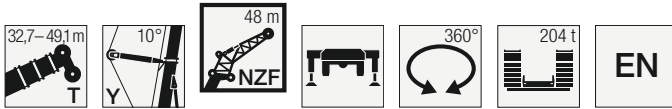

Adapter	32,7 m + 2,7 m*				38,2 m + 2,7 m*				43,7 m + 2,7 m*				49,1 m + 2,7 m*				Adapter
	NZF 48 m																
	0°	10°	20°	38°	0°	10°	20°	38°	0°	10°	20°	38°	0°	10°	20°	38°	
11	21,7																11
12	21				20,6												12
14	19,4				19,4				19,4				19,1				14
16	18,1				18,1				18,2				18				16
18	17				17,1				17,1				17				18
20	15,8	13,6			16,1				16,2				16				20
22	14,7	12,8			15,1	12,8			15,3	12,8			15,2				22
24	13,9	12,1			14,2	12,1			14,4	12,1			14,4	12			24
26	13,1	11,4			13,5	11,5			13,6	11,5			13,6	11,4			26
28	12,3	10,8	9,3		12,7	11			12,9	11			12,9	10,9			28
30	11,6	10,2	8,8		12	10,4	8,8		12,2	10,5	8,8		12,3	10,5			30
32	10,9	9,7	8,4		11,4	9,9	8,4		11,6	10	8,4		11,7	10	8,4		32
34	10,4	9,2	8		10,7	9,4	8,1		11	9,5	8,1		11,1	9,5	8,1		34
36	9,9	8,7	7,6		10,2	9	7,7		10,4	9,1	7,8		10,5	9,2	7,7		36
38	9,4	8,3	7,2		9,8	8,5	7,4		9,9	8,7	7,4		10	8,8	7,4		38
40	8,8	7,9	6,8	5,1	9,3	8,2	7		9,5	8,3	7,1		9,6	8,4	7,2		40
42	8,3	7,5	6,5	4,9	8,8	7,8	6,7	4,9	9,1	8	6,8	4,9	9,2	8	6,9	4,9	42
44	7,9	7,1	6,2	4,6	8,3	7,5	6,4	4,7	8,6	7,7	6,5	4,7	8,8	7,7	6,6	4,7	44
46	7,5	6,7	5,9	4,4	7,9	7,1	6,1	4,5	8,2	7,4	6,3	4,5	8,4	7,5	6,4	4,5	46
48	7,1	6,4	5,5	4,2	7,5	6,8	5,8	4,3	7,8	7	6	4,3	8,1	7,2	6,1	4,4	48
50	6,7	6,1	5,3	4,1	7,2	6,4	5,5	4,1	7,4	6,7	5,7	4,2	7,7	6,9	5,9	4,2	50
52	6,3	5,8	5	3,9	6,8	6,1	5,3	4	7,1	6,4	5,5	4,1	7,3	6,6	5,6	4,1	52
54	5,9	5,4	4,8	3,8	6,5	5,8	5	3,9	6,8	6,1	5,2	3,9	7	6,3	5,4	4	54
56	5,6	5,1	4,5	3,7	6,1	5,5	4,8	3,7	6,5	5,9	5	3,8	6,8	6,1	5,2	3,8	56
58	5,3	4,9	4,4	3,6	5,8	5,3	4,6	3,6	6,2	5,6	4,8	3,7	6,5	5,8	5	3,7	58
60	5,1	4,7	4,2	3,4	5,5	5	4,4	3,5	5,9	5,3	4,6	3,6	6,2	5,6	4,8	3,6	60
62	4,8	4,5	4	3,3	5,3	4,8	4,2	3,4	5,6	5,1	4,4	3,5	5,9	5,4	4,6	3,5	62
64	4,5	4,3	3,9	3,3	5	4,6	4,1	3,3	5,4	4,9	4,3	3,4	5,7	5,1	4,4	3,4	64
66	4,3	4,1	3,8	3,2	4,7	4,4	4	3,3	5,1	4,7	4,1	3,3	5,4	4,9	4,2	3,4	66
68	4,1	3,9	3,7	3,1	4,5	4,2	3,8	3,2	4,9	4,5	4	3,2	5,2	4,7	4,1	3,3	68
70	3,9	3,8	3,5		4,2	4	3,7	3,1	4,7	4,3	3,9	3,2	5	4,6	4	3,2	70
72	3,8	3,6	3,4		4,1	3,9	3,6	3,1	4,4	4,1	3,8	3,1	4,8	4,4	3,9	3,2	72
74	3,6	3,5	3,4		3,9	3,8	3,5		4,2	4	3,7	3,1	4,6	4,2	3,8	3,1	74
76	3,5	3,4	3,3		3,8	3,6	3,4		4	3,9	3,6	3	4,4	4,1	3,7	3,1	76
78	3,4	3,3			3,6	3,5	3,4		3,9	3,7	3,5		4,2	3,9	3,6	3	78
80	3,3				3,5	3,4	3,3		3,8	3,6	3,4		4	3,8	3,5	3	80
82					3,4	3,4			3,6	3,5	3,3		3,9	3,7	3,4		82
84					3,3	3,3			3,5	3,4	3,3		3,8	3,6	3,4		84
86									3,4	3,4			3,6	3,5	3,3		86
88									3,3	3,3			3,5	3,4	3,3		88
90									3,2				3,4	3,3	3,2		90
92													3,3	3,3			92
94													3,2	3,2			94
96													3,2				96

* Adapter - adapter - pièce d'adaptateur - adattatore - adaptador - адаптер

maxt_198_211_03201_00_000

Traglasten / Lifting capacities

Forces de levage / Portate

Tablas de carga / Грузоподъемность

TYNZF 51,5 m



	32,7 m + 2,7 m*				38,2 m + 2,7 m*				43,7 m + 2,7 m*				49,1 m + 2,7 m*				
	NZF 51,5 m																
	0°	10°	20°	38°	0°	10°	20°	38°	0°	10°	20°	38°	0°	10°	20°	38°	
11	19,6																11
12	19				18,6												12
14	17,7				17,5				17,4				17,2				14
16	16,4				16,4				16,5				16,3				16
18	15,4				15,4				15,5				15,4				18
20	14,4				14,6				14,7				14,5				20
22	13,5	11,7			13,8	11,6			13,9				13,8				22
24	12,6	11			12,9	11			13,1	11			13,1	10,9			24
26	12	10,4			12,2	10,5			12,3	10,5			12,3	10,4			26
28	11,3	9,9			11,6	10			11,7	10			11,7	9,9			28
30	10,6	9,3	8,1		11	9,5			11,1	9,5			11,1	9,5			30
32	10	8,9	7,7		10,4	9	7,7		10,6	9,1	7,6		10,6	9			32
34	9,5	8,4	7,3		9,8	8,6	7,3		10	8,6	7,3		10,1	8,6	7,3		34
36	9	8	7		9,3	8,2	7		9,5	8,3	7		9,6	8,3	7		36
38	8,5	7,6	6,6		8,8	7,8	6,7		9	7,9	6,7		9,1	7,9	6,7		38
40	8,1	7,2	6,2		8,4	7,4	6,4		8,6	7,5	6,4		8,7	7,6	6,4		40
42	7,6	6,9	5,9	4,4	8	7,1	6,1		8,2	7,2	6,2		8,3	7,3	6,2		42
44	7,2	6,5	5,6	4,2	7,6	6,8	5,8	4,2	7,8	6,9	5,9		8	6,9	5,9		44
46	6,8	6,1	5,3	4	7,2	6,4	5,5	4	7,5	6,6	5,6	4	7,6	6,7	5,7	4	46
48	6,4	5,8	5	3,8	6,8	6,1	5,2	3,9	7,1	6,3	5,4	3,9	7,3	6,4	5,5	3,9	48
50	6,1	5,5	4,7	3,7	6,4	5,8	5	3,7	6,7	6,1	5,1	3,8	6,9	6,2	5,2	3,8	50
52	5,8	5,2	4,5	3,5	6,1	5,5	4,7	3,6	6,4	5,8	4,9	3,6	6,6	5,9	5	3,7	52
54	5,4	4,9	4,3	3,4	5,8	5,3	4,5	3,5	6,1	5,5	4,7	3,5	6,3	5,7	4,8	3,5	54
56	5,1	4,7	4,1	3,3	5,5	5	4,3	3,3	5,8	5,3	4,4	3,4	6	5,4	4,6	3,4	56
58	4,8	4,4	3,9	3,2	5,2	4,8	4,1	3,2	5,5	5	4,3	3,3	5,8	5,2	4,4	3,3	58
60	4,6	4,2	3,8	3	4,9	4,5	4	3,1	5,3	4,8	4,1	3,2	5,5	5	4,2	3,2	60
62	4,4	4	3,6	3	4,7	4,3	3,8	3	5	4,6	4	3,1	5,3	4,8	4,1	3,1	62
64	4,1	3,9	3,5	2,9	4,5	4,1	3,7	2,9	4,8	4,3	3,8	3	5	4,6	3,9	3	64
66	3,9	3,7	3,4	2,8	4,3	4	3,5	2,8	4,5	4,1	3,7	2,9	4,8	4,4	3,8	2,9	66
68	3,7	3,5	3,2	2,7	4,1	3,8	3,4	2,8	4,4	4	3,6	2,8	4,6	4,2	3,7	2,9	68
70	3,5	3,4	3,1	2,6	3,9	3,6	3,3	2,7	4,2	3,9	3,4	2,8	4,4	4	3,6	2,8	70
72	3,4	3,3	3	2,6	3,7	3,5	3,2	2,6	4	3,7	3,3	2,7	4,2	3,9	3,5	2,7	72
74	3,2	3,1	2,9		3,5	3,4	3,1	2,6	3,8	3,6	3,2	2,6	4,1	3,8	3,4	2,7	74
76	3,1	3	2,9		3,4	3,2	3	2,5	3,6	3,4	3,1	2,6	3,9	3,6	3,3	2,6	76
78	3	2,9	2,8		3,2	3,1	2,9		3,5	3,3	3	2,5	3,8	3,5	3,1	2,6	78
80	2,9	2,8			3,1	3	2,8		3,4	3,2	3	2,5	3,6	3,4	3,1	2,5	80
82	2,8	2,8			3	2,9	2,8		3,2	3,1	2,9		3,4	3,3	3	2,5	82
84	2,7				2,9	2,8	2,7		3,1	3	2,8		3,3	3,2	2,9		84
86					2,8	2,8			3	2,9	2,8		3,2	3,1	2,8		86
88					2,7				2,9	2,8	2,7		3,1	3	2,8		88
90									2,8	2,8			3	2,9	2,7		90
92									2,7	2,7			2,9	2,8	2,7		92
94									2,6				2,8	2,8			94
96													2,7	2,7			96
98													2,7				98
100													2,6				100

* Adapter - adapter - pièce d'adaptateur - adattatore - adaptador - адаптер

maxt_198_211_03301_00_000

Traglasten / Lifting capacities

Forces de levage / Portate

Tablas de carga / Грузоподъемность

TYNZF 55 m



↙ ↘	32,7 m + 2,7 m*		38,2 m + 2,7 m*				43,7 m + 2,7 m*				49,1 m + 2,7 m*				50,1 m + 2,7 m*				51 m + 2,7 m*				52 m + 2,7 m*				↙ ↘				
	NZF 55 m																														
	0°	10°	20°	38°	0°	10°	20°	38°	0°	10°	20°	38°	0°	10°	20°	38°	0°	10°	20°	38°	0°	10°	20°	38°	0°	10°		20°	38°		
12	17,1																												12		
14	16				15,8							15,6																	14		
16	14,8				14,8							14,8					14,7							14,5				14,4		16	
18	13,9				13,9							14					13,8						13,7				13,6		18		
20	13,1				13,1							13,2					13						12,9				12,9		20		
22	12,2	10,5			12,4							12,5					12,3						12,2				12,2		22		
24	11,4	10			11,7	9,9						11,8					11,7						11,6				11,6		24		
26	10,8	9,4			11	9,4						11,1	9,4				11,1	9,3					11	9,3			11	9,2	26		
28	10,2	8,9			10,4	8,9						10,5	8,9				10,4	8,8					10,4	8,8			10,4	8,7	28		
30	9,6	8,4			9,8	8,5						9,9	8,5				9,9	8,4					9,8	8,4			9,8	8,3	30		
32	9	7,9	6,8		9,3	8						9,4	8,1				9,4	8					9,4	8			9,4	8	32		
34	8,4	7,5	6,5		8,8	7,6	6,4					9	7,7	6,4			9	7,7	6,4				8,9	7,7			8,9	7,6	34		
36	8	7,1	6,1		8,2	7,3	6,1					8,5	7,3	6,1			8,5	7,3	6,1				8,5	7,3	6		8,5	7,3	36		
38	7,6	6,7	5,8		7,8	6,9	5,9					8	7	5,9			8,1	7	5,8				8,1	6,9	5,8		8,1	6,9	38		
40	7,2	6,4	5,5		7,5	6,6	5,6					7,6	6,7	5,6			7,6	6,7	5,6				7,6	6,6	5,5		7,7	6,7	40		
42	6,8	6	5,2		7,1	6,2	5,3					7,2	6,3	5,3			7,3	6,4	5,3				7,3	6,4	5,3		7,3	6,4	42		
44	6,4	5,7	4,9		6,7	5,9	5					6,9	6	5,1			7	6,1	5,1				7	6,1	5,1		7	6,1	44		
46	6	5,4	4,6	3,5	6,4	5,6	4,7	3,5				6,6	5,8	4,9			6,7	5,8	4,9				6,7	5,8	4,9		6,7	5,8	46		
48	5,7	5,1	4,4	3,3	6	5,4	4,5	3,3				6,2	5,5	4,6	3,3		6,4	5,6	4,7	3,3			6,4	5,6	4,7	3,3	6,4	5,6	4,7	3,3	48
50	5,4	4,8	4,2	3,1	5,7	5,1	4,3	3,2				5,9	5,3	4,4	3,2		6	5,3	4,5	3,2			6,1	5,3	4,5	3,2	6,1	5,3	4,5	3,2	50
52	5,1	4,5	3,9	3	5,4	4,8	4,1	3				5,6	5	4,2	3,1		5,7	5,1	4,3	3,1			5,8	5,1	4,3	3,1	5,8	5,1	4,3	3,1	52
54	4,8	4,3	3,7	2,8	5,1	4,5	3,9	2,9				5,3	4,8	4	2,9		5,4	4,9	4,1	2,9			5,5	4,9	4,1	2,9	5,5	4,9	4,2	2,9	54
56	4,5	4,1	3,6	2,7	4,8	4,3	3,7	2,7				5,1	4,5	3,9	2,8		5,2	4,7	4	2,8			5,2	4,7	4	2,8	5,2	4,7	4	2,8	56
58	4,2	3,9	3,4	2,5	4,6	4,1	3,6	2,6				4,8	4,3	3,7	2,6		4,9	4,4	3,8	2,7			5	4,5	3,8	2,7	5	4,5	3,8	2,7	58
60	4	3,7	3,3	2,4	4,3	4	3,4	2,4				4,6	4,1	3,5	2,5		4,7	4,3	3,6	2,6			4,7	4,3	3,6	2,6	4,8	4,3	3,7	2,6	60
62	3,8	3,5	3,1	2,2	4,1	3,8	3,3	2,3				4,4	4	3,4	2,4		4,5	4,1	3,5	2,5			4,5	4,1	3,5	2,5	4,6	4,1	3,5	2,5	62
64	3,6	3,3	3	2,1	3,8	3,6	3,1	2,2				4,1	3,8	3,3	2,3		4,3	3,9	3,4	2,4			4,3	4	3,4	2,4	4,4	4	3,4	2,4	64
66	3,4	3,2	2,9	2	3,7	3,4	3	2,1				3,9	3,6	3,1	2,2		4,1	3,8	3,2	2,3			4,1	3,8	3,3	2,3	4,2	3,8	3,3	2,3	66
68	3,2	3	2,7	1,9	3,5	3,3	2,9	2				3,7	3,5	3	2,1		3,9	3,6	3,1	2,2			3,9	3,6	3,1	2,2	4	3,6	3,1	2,2	68
70	3	2,9	2,6	1,9	3,3	3,1	2,8	1,9				3,6	3,3	2,9	2		3,7	3,4	3	2,1			3,7	3,5	3	2,1	3,8	3,5	3	2,1	70
72	2,9	2,7	2,5	1,8	3,2	3	2,7	1,9				3,4	3,2	2,8	2		3,5	3,3	2,9	2			3,6	3,3	2,9	2	3,6	3,3	2,9	2	72
74	2,7	2,6	2,4	1,7	3	2,8	2,5	1,8				3,2	3	2,7	1,9		3,4	3,2	2,8	1,9			3,4	3,2	2,8	1,9	3,4	3,2	2,8	2	74
76	2,6	2,5	2,3	1,7	2,8	2,7	2,5	1,8				3,1	2,9	2,6	1,8		3,2	3	2,7	1,9			3,3	3,1	2,7	1,9	3,3	3,1	2,7	1,9	76
78	2,5	2,4	2,2		2,7	2,6	2,4	1,7				2,9	2,8	2,5	1,8		3,1	2,9	2,6	1,8			3,1	2,9	2,6	1,8	3,1	3	2,6	1,8	78
80	2,4	2,3	2,2		2,6	2,5	2,3	1,7				2,8	2,7	2,4	1,7		2,9	2,8	2,5	1,7			3	2,8	2,5	1,7	3	2,8	2,5	1,8	80
82	2,2	2,2	2,1		2,5	2,4	2,2					2,6	2,6	2,3			2,8	2,7	2,4				2,8	2,7	2,4		2,9	2,7	2,4	1,7	82
84	2,2	2,1			2,3	2,3	2,1					2,5	2,5	2,2			2,7	2,6	2,3				2,7	2,6	2,3		2,7	2,6	2,3		84
86	2,1				2,2	2,2	2,1					2,4	2,4	2,2			2,5	2,5	2,2				2,6	2,5	2,3		2,6	2,5	2,3		86
88					2,1	2,1	2,1					2,3	2,3	2,1			2,4	2,4	2,2				2,5	2,4	2,2		2,5	2,4	2,2		88
90					2,1	2,1						2,2	2,2	2,1			2,3	2,3	2,1				2,4	2,3	2,1		2,4	2,3	2,1		90
92					2							2,1	2,1	2			2,2	2,2	2,1				2,3	2,2	2,1		2,3	2,2	2,1		92
94												2	2				2,1	2,1	2				2,2	2,2	2		2,2	2,2	2		94
96												2	2				2	2,1	2				2,1	2,1	2		2,1	2,1	2		96
98												1,9					2	2					2	2	1,9		2	2	1,9		98
100																	1,9	2					1,9	2			1,9	2			100
104																							1,8				1,8				104

* Adapter - adapter - pièce d'adaptateur - adattatore - adaptador - адаптер

maxt_198_211_03401_00_000

Traglasten / Lifting capacities

Forces de levage / Portate

Tablas de carga / Грузоподъемность

TYNZF 58,5 m



	32,7 m + 2,7 m*			38,2 m + 2,7 m*			43,7 m + 2,7 m*			49,1 m + 2,7 m*			50,1 m + 2,7 m*			51 m + 2,7 m*			52 m + 2,7 m*			
	0°	10°	20°	0°	10°	20°	0°	10°	20°	0°	10°	20°	0°	10°	20°	0°	10°	20°	0°	10°	20°	
12	15,5																					12
14	14,5																					14
16	13,5																					16
18	12,6																					18
20	11,8																					20
22	11,1																					22
24	10,3	9																				24
26	9,7	8,5																				26
28	9,1	8																				28
30	8,6	7,5																				30
32	8,1	7,1																				32
34	7,6	6,7	5,7																			34
36	7,1	6,3	5,4																			36
38	6,7	6	5,1																			38
40	6,4	5,6	4,8																			40
42	6	5,3	4,6																			42
44	5,6	5	4,3																			44
46	5,3	4,8	4,1																			46
48	5	4,5	3,8																			48
50	4,6	4,3	3,6																			50
52	4,4	4	3,5																			52
54	4,2	3,8	3,3																			54
56	3,9	3,6	3,1																			56
58	3,7	3,4	2,9																			58
60	3,4	3,2	2,7																			60
62	3,2	3	2,5																			62
64	3	2,9	2,3																			64
66	2,9	2,7	2,2																			66
68	2,7	2,5	2																			68
70	2,5	2,3	1,9																			70
72	2,3	2,1	1,7																			72
74	2,1	2																				74
76	2	1,8																				76
78	1,8	1,7																				78
80																						80
82																						82
84																						84
86																						86
88																						88
90																						90

* Adapter - адаптер - pièce d'adaptateur - adattatore - adaptador - адаптер

maxt_198_211_03501_00_000

Traglasten / Lifting capacities

Forces de levage / Portate

Tablas de carga / Грузоподъемность

TYNZF 62 m



Jib height (m)	32,7 m + 2,7 m*			38,2 m + 2,7 m*			43,7 m + 2,7 m*			49,1 m + 2,7 m*			50,1 m + 2,7 m*			51 m + 2,7 m*			52 m + 2,7 m*			Jib height (m)
	NZF 62 m																					
	0°	10°	20°	0°	10°	20°	0°	10°	20°	0°	10°	20°	0°	10°	20°	0°	10°	20°	0°	10°	20°	
14	13,3			13,1																		14
16	12,5			12,4			12,3						12,2			12,1						16
18	11,7			11,6			11,7						11,6			11,5			11,4			18
20	11			10,9			11						10,9			10,8			10,8			20
22	10,3			10,4			10,4						10,3			10,2			10,2			22
24	9,6			9,8			9,9						9,7			9,7			9,6			24
26	9	7,6		9,2	7,5		9,3						9,2			9,1			9,1			26
28	8,5	7,1		8,6	7,1		8,8	7,1					8,7	7		8,7	6,9		8,7	6,9		28
30	8	6,7		8,2	6,7		8,2	6,7					8,2	6,6		8,2	6,6		8,2	6,5		30
32	7,5	6,3		7,7	6,3		7,8	6,3					7,7	6,3		7,7	6,2		7,7	6,2		32
34	7	5,9		7,3	6		7,4	6					7,4	5,9		7,3	5,9		7,3	5,9		34
36	6,5	5,5	4,7	6,8	5,6	4,6	7	5,7					7	5,6		7	5,6		7	5,6		36
38	6,1	5,2	4,4	6,4	5,3	4,4	6,6	5,3	4,4				6,6	5,3	4,3	6,6	5,3	4,3	6,6	5,3		38
40	5,8	4,9	4,1	6	5	4,2	6,2	5	4,1				6,3	5	4,1	6,3	5	4	6,3	5	4	40
42	5,5	4,6	3,9	5,7	4,7	3,9	5,8	4,8	3,9				5,9	4,8	3,8	5,9	4,8	3,8	5,9	4,8	3,8	42
44	5,1	4,3	3,6	5,4	4,5	3,6	5,6	4,5	3,7				5,6	4,6	3,6	5,6	4,5	3,6	5,6	4,5	3,6	44
46	4,8	4,1	3,3	5,1	4,2	3,4	5,3	4,3	3,4				5,3	4,3	3,4	5,3	4,3	3,4	5,3	4,3	3,4	46
48	4,4	3,9	3,1	4,8	4	3,2	5	4	3,2				5,1	4,1	3,2	5,1	4,1	3,1	5,1	4,1	3,1	48
50	4,1	3,6	2,8	4,5	3,8	2,9	4,7	3,8	3				4,8	3,9	3	4,8	3,8	3	4,8	3,8	3	50
52	3,9	3,4	2,6	4,2	3,5	2,7	4,5	3,6	2,8				4,6	3,7	2,8	4,6	3,7	2,8	4,6	3,7	2,8	52
54	3,6	3,1	2,4	3,9	3,3	2,5	4,2	3,4	2,6				4,3	3,5	2,6	4,3	3,5	2,6	4,3	3,5	2,6	54
56	3,4	2,9	2,2	3,7	3,1	2,3	3,9	3,2	2,4				4	3,3	2,4	4,1	3,3	2,4	4,1	3,3	2,4	56
58	3,1	2,6	2	3,5	2,8	2,1	3,7	3	2,2				3,8	3,1	2,2	3,8	3,1	2,2	3,8	3,1	2,2	58
60	2,9	2,4	1,8	3,3	2,6	1,9	3,5	2,8	2				3,6	2,9	2,1	3,6	2,9	2,1	3,6	2,9	2,1	60
62	2,6	2,2		3,1	2,4	1,8	3,3	2,6	1,9				3,4	2,7	1,9	3,4	2,7	1,9	3,4	2,7	1,9	62
64	2,3	2		2,9	2,2		3,1	2,4	1,7				3,2	2,5	1,7	3,2	2,5	1,8	3,2	2,5	1,8	64
66	2,1	1,8		2,6	2		2,9	2,2					3	2,3		3,1	2,3		3,1	2,3		66
68	1,9			2,4	1,8		2,7	2					2,9	2,2		2,9	2,2		2,9	2,2		68
70	1,7			2,2			2,5	1,8					2,7	2		2,7	2		2,7	2		70
72				2			2,3						2,5	1,8		2,5	1,8		2,6	1,8		72
74				1,8			2,1						2,3			2,4			2,4			74
76							1,9						2,1			2,2			2,2			76
78							1,8						1,9			2			2			78
80													1,8			1,8			1,8			80
82																			1,7			82

* Adapter - adapter - pièce d'adaptateur - adattatore - adaptador - адаптер

maxt_198_211_03601_00_000

Hubhöhen / Lifting heights

Hauteurs de levage / Altezze di sollevamento

Alturas de elevación / Высота подъема

TYNZF

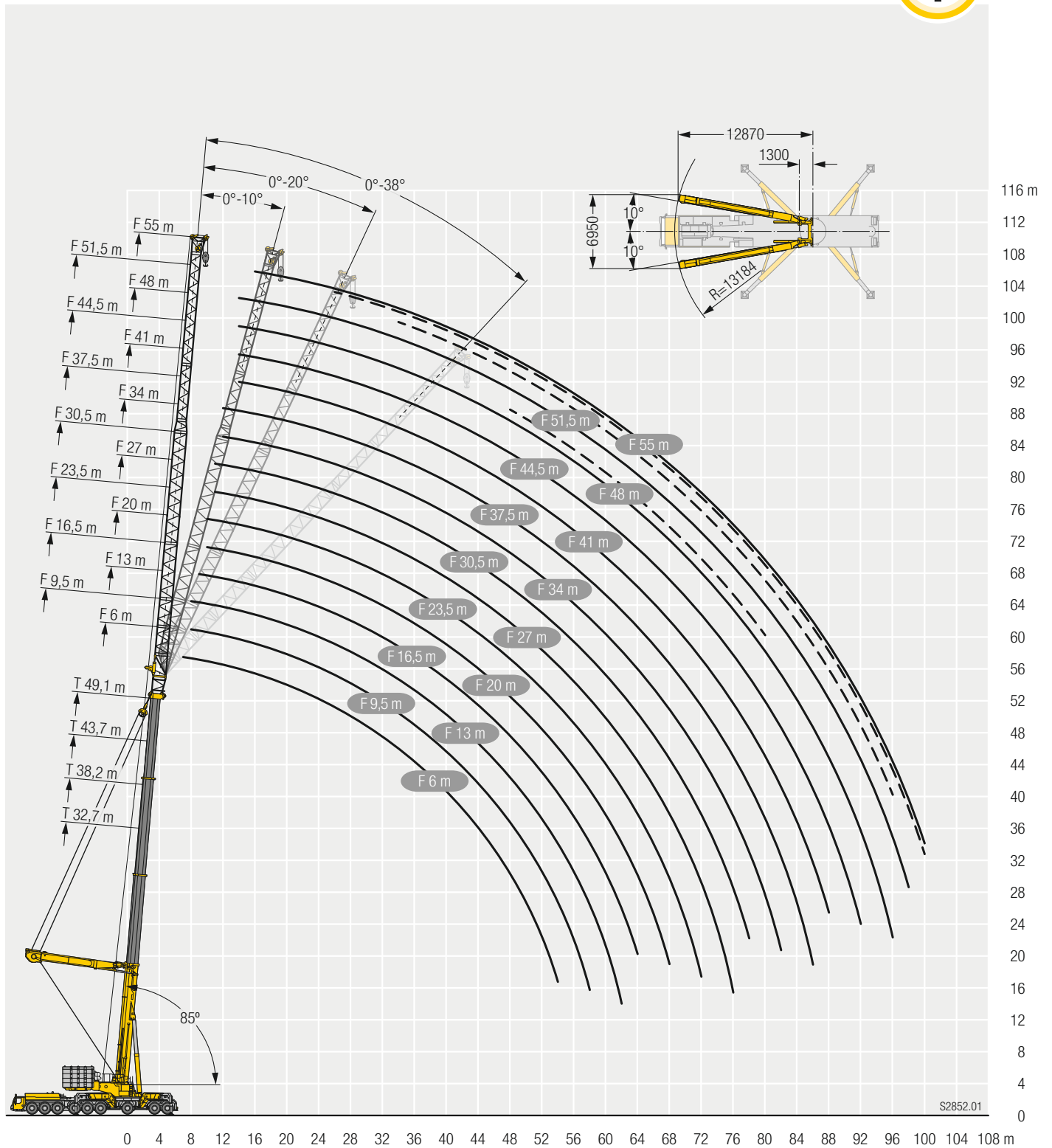

S2852.01

Traglasten / Lifting capacities

Forces de levage / Portate

Tablas de carga / Грузоподъемность

TN 21 - 24,5 m



	16,3 + 4 m*			21,8 + 4 m*			27,2 + 4 m*			32,7 + 4 m*			38,2 + 4 m*			43,7 + 4 m*			49,1 + 4 m*			
	N 21 m																					
	84°	76°	66°	84°	76°	66°	84°	76°	66°	84°	76°	66°	84°	76°	66°	84°	76°	66°	84°	76°	66°	
11	133,3																					11
12	133,1			133,3																		12
14	119,4			129,7			127,2			101,8												14
16	108,9	115,6		118			122,6			96,5			76,5			62,9						16
18	101,6	103,1		109,5	116,4		113,5			89,3			71,7			59,7			49,1			18
20	97,1	94,3		104	105,1		107,1	113,9		82,7			67,1			56,6			47,1			20
22	95,4	88,3		99,6	97		103,1	103,8		77,7	79,6		62,8			53,5			44,9			22
24	74,4	85	84,3	89,2	91,5		93,3	95,7		74,7	72,7		59,2	55,9		50,4			42,6			24
26		84,7	78,2		89,1	88,7		89,1		67,4			56,6	51,4		47,8	44		40,1			26
28			74,8		85,7	82		83,9	79		63,5			47,8		40,7			35,1			28
30			74,1			76,1			73,4		61,3	50,5		44,8		38			32,7			30
32						70,8			68,4			57,1		42,6		35,8			30,6			32
34									63,9			53,2			36,9				28,8			34
36												50,7			34,1		28,9					36
38															31,9		26,7					38
40																24,9					21,2	40
42																					19,8	42

* Adapter - adapter - pièce d'adaptateur - adattatore - adaptador - адаптер

t_198_206_00001_00_000



	16,3 + 4 m*			21,8 + 4 m*			27,2 + 4 m*			32,7 + 4 m*			38,2 + 4 m*			43,7 + 4 m*			49,1 + 4 m*			
	N 24,5 m																					
	84°	76°	66°	84°	76°	66°	84°	76°	66°	84°	76°	66°	84°	76°	66°	84°	76°	66°	84°	76°	66°	
12	132,9																					12
14	119,1			127,4			115,9															14
16	107,5			117,1			115,8			91			73,5									16
18	98,5	105,6		107,2			110,6			87			69,5			57,2			45,9			18
20	91,8	94,5		99,6	106,9		103,5			81,5			65,5			54,6			44,8			20
22	87,2	86,4		94,2	96,9		97,6	104,7		75,7			61,7			51,9			43,1			22
24	84,9	80,6		89,6	89,3		93,5	95,9		71,1	73,8		57,7			49,1			41,1			24
26	78,8	76,9	78,8	81,3	83,9		85	89		67,8	67,6		54,4	52,2		46,4			39,3			26
28		75,3	72,5	73,4	80,6	81,6	77,2	83,2		66,2	62,6		51,6	48,1		44	41,1		37,1			28
30		74,5	68,4		79,2	75,8		77,8	73,1		58,9			44,7		42,1	38,1		35,2	32,8		30
32			66,7			70,7		72,5	68,2		56,2			41,9			35,5			30,6		32
34						66,1			63,8		55,1	54,1		39,6			33,5			28,6		34
36									59,9			50,2			35,3		31,7			26,9		36
38												47,3			32,5			27,8		25,5		38
40												45,7			30,3			25,5				40
42															28,6			23,6				42
44																		22,2				44
46																					18,7	46
																					17,5	46

* Adapter - adapter - pièce d'adaptateur - adattatore - adaptador - адаптер

t_198_206_00101_00_000

Traglasten / Lifting capacities

Forces de levage / Portate

Tablas de carga / Грузоподъемность

TN 28 - 31,5 m



	16,3 + 4 m*			21,8 + 4 m*			27,2 + 4 m*			32,7 + 4 m*			38,2 + 4 m*			43,7 + 4 m*			49,1 + 4 m*				
	N 28 m																						
	84°	76°	66°	84°	76°	66°	84°	76°	66°	84°	76°	66°	84°	76°	66°	84°	76°	66°	84°	76°	66°		
14	117,2			118																		14	
16	106,3			112,7			104,8				83,4											16	
18	97,2			105,5			103				81,1			65,6			53,1					18	
20	90,1	94,4		98			99,8				78,1			62,5			51,4			41,3		20	
22	84,5	86		91,9	96,5		95				74,3			59,3			49,3			40,3		22	
24	80,7	79,5		87,3	88,7		90,2	94,9			69,7			56,1			47			38,8		24	
26	78,3	74,7		83,6	82,6		86,2	88			65,8	67,3		52,9	51,7		44,7			37,2		26	
28	74,2	71,2	72,7	76,4	77,9		79,6	82,4			62,8	62,2		50,1	47,6		42,6			35,7		28	
30	64,4	69,4	67,4	70,1	74,8	75,3	72,8	77,2			60,9	58,1		47,7	44,2		40,5	37,6		34,1		30	
32		67,8	63,7		73,4	70,3	66,5	72,2	67,7		60,5	54,8		45,9	41,3		38,8	35,1		32,5	29,8	32	
34			61,5		68,7	65,8		67,6	63,4			52,3			39			32,9		31,2	28,1	34	
36			60,1			61,7		63,4	59,5			50,7	50,3		37			31,1			26,4	36	
38						58,1			56				46,9		35,4	32,9		29,5			24,9	38	
40									52,9							30,4		28,3	25,6		23,7	40	
42																		28,4			23,7	42	
44																		26,8			22,1	44	
46																					20,8	46	
48																					19,7	48	
50																						15,4	50

* Adapter - adapter - pièce d'adaptateur - adattatore - adaptador - адаптер

t_198_206_00201_00_000



	16,3 + 4 m*			21,8 + 4 m*			27,2 + 4 m*			32,7 + 4 m*			38,2 + 4 m*			43,7 + 4 m*			49,1 + 4 m*			
	N 31,5 m																					
	84°	76°	66°	84°	76°	66°	84°	76°	66°	84°	76°	66°	84°	76°	66°	84°	76°	66°	84°	76°	66°	
14	110,2																					14
16	104,8			105			95,2															16
18	96,3			101,1			94,4				75			61,7								18
20	88,7			96,3			92,6				73,2			59,7			48,5			38,3		20
22	82,5	86,9		89,9			90,2				71			57,2			47,1			37,6		22
24	77,6	79,4		84,6	89,2		87,2	90,7			68			54,4			45,2			36,7		24
26	73,9	73,6		80,4	82,3		83,2	87,1			64,4	67,2		51,6			43,1			35,5		26
28	71,4	69,1		76,2	76,8		79,6	81,7			60,9	62,6		48,9	48		41,2			34,2		28
30	68,2	65,8	68,4	70,4	72,5		73,2	76,7			58,1	58,2		46,4	44,5		39,4	37,7		32,9		30
32	63,1	63,5	63,3	65	69,2	70,1	67,3	72,1			56	54,4		44,2	41,4		37,6	35,1		31,7	29,6	32
34	52,2	62,3	59,5	60,2	67,3	65,6	62,3	67,5	63,2	54,9	51,3		42,4	38,8		36	32,9		30,2	27,9	34	
36		60,3	56,9		63,8	61,6		63,4	59,4	54,9	48,9		41,2	36,5		34,6	30,9		28,9	26,3	36	
38			55,6		59,3	58		59,7	55,9		47,1	47,8		34,7			29,2			24,8	38	
40			54,2			54,8			52,8		46,1	44,6		33,2	31,4		27,7			23,4	40	
42						51,8			50			41,9		32	29,1		26,5	24,5		22,2	42	
44									47,4			40			27,1		22,6	21,2		21,2	44	
46												38,7					21				17,7	46
48																	19,7				16,5	48
50																	18,6				15,4	50
52																					14,5	52

* Adapter - adapter - pièce d'adaptateur - adattatore - adaptador - адаптер

t_198_206_00301_00_000

Traglasten / Lifting capacities

Forces de levage / Portate

Tablas de carga / Грузоподъемность

TN 35 - 38,5 m



↙ ↘	16,3 + 4 m*			21,8 + 4 m*			27,2 + 4 m*			32,7 + 4 m*			38,2 + 4 m*			43,7 + 4 m*			49,1 + 4 m*			↙ ↘		
	N 35 m																							
	84°	76°	66°	84°	76°	66°	84°	76°	66°	84°	76°	66°	84°	76°	66°	84°	76°	66°	84°	76°	66°			
16	98			95,1																		16		
18	93,9			93,8			85,2				69,9											18		
20	87,3			91			84,6				67,7			56				44,6				20		
22	81			87,6			83,5				66,3			54,4				44,1			34,3	22		
24	75,7	80,1		82,7	87,5		81,7				64,4			52,2				42,8			33,9	24		
26	71,4	73,5		78	82,4		79,6	80,7			62,1			49,6				41,2			33,3	26		
28	68	68,3		74,2	76,4		76,6	78,8			59,4	61,2		47,3				39,4			32,4	28		
30	65,5	64,1		70,2	71,4		72,4	75,5			56,4	58,1		45	44,4			37,8			31,3	30		
32	63	60,9	64,5	65	67,4		67	71			53,8	54,2		42,8	41,4			36,2	34,7		30,1	32		
34	58,6	58,6	59,4	60,2	64,3	65,2	62	66,9			51,8	50,8		40,9	38,6			34,6	32,6		29	27,2	34	
36	54,6	57,2	55,7	56,1	62,1	61,2	57,6	62,9	58,8		50,4	48		39,1	36,2			33,2	30,6		27,9	25,7	36	
38	41,3	55,5	53	51	59,1	57,6	53,9	59,3	55,4		49,8	45,6		37,8	34,1			31,9	28,8		26,7	24,3	38	
40		52,5	51,2		55,2	54,4		56	52,3			43,8	45,3	37	32,4			30,9	27,2		25,7	23	40	
42			50,1		51,8	51,5		53	49,5			42,5	42,2		30,8	29,8			25,7			21,7	42	
44			49,3			48,9			46,9			42,1	39,6		29,6	27,5			24,6	23,1		20,6	44	
46						46,4			44,6				37,6		28,8	25,6			23,6	21,2		19,6	46	
48									42,4							24				19,8		18,7	16,5	48
50																22,7				18,5			15,3	50
52																				17,4			14,3	52
54																				16,4			13,4	54
56																							12,6	56

* Adapter - adapter - pièce d'adaptateur - adattatore - adaptador - адаптер

t_198_206_00401_00_000



↙ ↘	16,3 + 4 m*			21,8 + 4 m*			27,2 + 4 m*			32,7 + 4 m*			38,2 + 4 m*			43,7 + 4 m*			49,1 + 4 m*			↙ ↘		
	N 38,5 m																							
	84°	76°	66°	84°	76°	66°	84°	76°	66°	84°	76°	66°	84°	76°	66°	84°	76°	66°	84°	76°	66°			
16	88,8																						16	
18	87,5			84,8			76,7																18	
20	84,3			84			76,3				62,9			51,9									20	
22	79,2			82,2			76				61,1			50,7				40,6			31,4		22	
24	74,2	79		79,7			75,6				59,9			49,2				39,8			31,2		24	
26	70,1	72,7		76,3	78,8		74				58,3			47,3				38,7			30,7		26	
28	66,7	67,8		72,6	75,2		72,3	72,1			56,6			45,3				37,5			30,2		28	
30	63,8	63,5		69,3	70,7		70,8	71			54,7	55,2		43,3				36,1			29,5		30	
32	61,5	60,1		65,5	66,5		67,6	69,1			52,5	53		41,5	40,3			34,7			28,6		32	
34	59	57,2	59,7	60,7	63,2		62,9	65,9			50,3	50,3		39,7	38			33,3	31,6		27,6		34	
36	55,4	55,1	55,6	56,6	60,5	60,5	58,5	62,2			48,5	47,4		38,1	35,7			32,1	29,9		26,7	24,7	36	
38	51,8	53,7	52,4	52,9	58,4	57,3	54,6	58,9	54,8		47,2	45		36,6	33,7			30,9	28,3		25,8	23,6	38	
40	44,7	52,1	49,9	49,7	55,6	54,1	51,1	55,8	52		46,4	42,9		35,3	31,9			29,8	26,7		24,9	22,4	40	
42		49,9	48,2	40,4	52,1	51,2	47,4	52,8	49,2		46,3	41,2	42,3	34,4	30,4			28,8	25,3		24	21,2	42	
44		43,4	47,2		49	48,6		50,1	46,7			40	39,6		29	27,6			28,2	24,1		23,2	20,2	44
46			45,7			46,1		47,6	44,4			39,3	37,4		27,8	25,7			23,1			19,2		46
48						43,9			42,2			39,2	35,5		27	24,1			22,1	19,7		18,3		48
50									40,3							22,7			21,4	18,5		17,5	15,2	50
52																33,1				17,4		16,9	14,1	52
54																32,7				16,4			13,2	54
56																				15,5			12,5	56
58																				14,8			11,7	58
60																							11,1	60

* Adapter - adapter - pièce d'adaptateur - adattatore - adaptador - адаптер

t_198_206_00501_00_000

Traglasten / Lifting capacities

Forces de levage / Portate

Tablas de carga / Грузоподъемность

TN 42 - 45,5 m



	16,3 + 4 m*			21,8 + 4 m*			27,2 + 4 m*			32,7 + 4 m*			38,2 + 4 m*			43,7 + 4 m*			49,1 + 4 m*			
	84°	76°	66°	84°	76°	66°	84°	76°	66°	84°	76°	66°	84°	76°	66°	84°	76°	66°	84°	76°	66°	
	N 42 m																					
18	79,6			76,8																		18
20	78,6			76,1			69,1			58												20
22	76,3			75,5			68,8			57,1			47,2			36,8						22
24	72,2			74,3			68,5			55,5			46			36,6			28			24
26	68	72,1		72,3			67,8			54,2			44,6			36,2			27,9			26
28	64,6	67		69,7	70,9		66,8			52,9			43,1			35,3			27,7			28
30	61,6	62,7		67	68,9		65,4	64,6		51,5			41,4			34,2			27,3			30
32	59,1	59		64,2	65,5		64,1	63,9		50	50,2		39,8			33			26,7			32
34	57	56		60,5	62		61,7	62,8		48,5	48,6		38,2	37,2		31,8			26			34
36	55	53,4	56,3	56,4	59		58	61,2		46,7	46,7		36,7	35,2		30,7	29,1		25,2			36
38	51,7	51,3	52,3	52,7	56,4	56,3	54,5	57,9		45,1	44,3		35,2	33,2		29,6	27,7		24,4	22,6		38
40	48,5	49,8	49,3	49,4	54,5	53,4	51	55	51,1	43,7	42,1		33,9	31,4		28,5	26,2		23,6	21,6		40
42	45,1	48,6	46,9	46,5	51,8	50,8	47,9	52,3	48,6	42,8	40,1		32,7	29,8		27,5	24,9		22,9	20,6		42
44	37,8	46,6	45	43,6	48,7	48,2	45,2	49,8	46,3	42,4	38,6	40	31,7	28,3		26,6	23,6		22,1	19,6		44
46		44,1	43,8		45,9	45,8	39,3	47,3	44	42,4	37,3	37,4	31,1	27	26	25,9	22,4		21,4	18,7		46
48			42,9		43,4	43,6		45	41,9		36,4	35,2		25,9	24,2		21,4		20,8	17,8		48
50			41,6			41,6		42,9	39,9		36	33,5		25	22,6		20,5	18,5		16,9		50
52						39,7			38,1			32		24,4	21,3		19,7	17,2		16,2	14,1	52
54									36,4			30,9			20,2		19,2			15,5	13,1	54
56												30,2			19,2					15,2	12,3	56
58															18,3					14,4	11,5	58
60																				13,7	10,9	60
62																				13,1	10,3	62
64																					9,7	64

* Adapter - адаптер - pièce d'adaptateur - adattatore - adaptador - адаптер

t_198_006_00601_00_000



	16,3 + 4 m*			21,8 + 4 m*			27,2 + 4 m*			32,7 + 4 m*			38,2 + 4 m*			43,7 + 4 m*			49,1 + 4 m*			
	84°	76°	66°	84°	76°	66°	84°	76°	66°	84°	76°	66°	84°	76°	66°	84°	76°	66°	84°	76°	66°	
	N 45,5 m																					
20	71,3			68,9			62															20
22	70,5			68,4			62			52,4			43,2									22
24	69			67,9			61,9			51,9			42,8			33,2			25,4			24
26	66,3			66,9			61,4			50,4			41,9			33,1			25,4			26
28	62,7	65,6		65,4			60,8			49,1			40,7			32,9			25,3			28
30	59,7	62		63,8	63,5		60,2	58,5		48,1			39,5			32,2			25,2			30
32	57,1	58,2		62	62,5		59,3	57,9		47	46,1		38,1			31,4			24,9			32
34	54,9	55,1		59,8	60,6		58,4	57,4		45,9	45,8		36,7	36,1		30,4			24,4			34
36	53	52,4		56,3	57,9		56,8	56,9		44,7	44,5		35,3	34,4		29,4	28,2		23,8			36
38	51,1	50	53,3	52,7	55,4		54	55,9		43,4	43,2		34	32,7		28,4	26,9		23,2	21,7		38
40	48,1	48,1	49,5	49,4	53,1	52,7	50,6	54,1		42,1	41,5		32,7	30,9		27,4	25,7		22,5	20,8		40
42	45,2	46,6	46,6	46,4	51,1	50,1	47,5	51,5	47,7	40,9	39,6		31,6	29,4		26,5	24,5		21,8	20		42
44	42,7	45,4	44,3	43,8	48,6	47,7	44,7	49,1	45,4	39,9	37,8		30,5	27,9		25,6	23,2		21,2	19,1		44
46	38,9	43,6	42,4	41,4	45,7	45,5	42,3	46,9	43,4	39,2	36,3	37,9	29,5	26,6		24,8	22,1		20,6	18,3		46
48	31,9	41,2	41,1	37,1	43,1	43,4	40	44,8	41,5	39,2	35,1	35,5	28,8	25,4	24,7	24,1	21		19,9	17,4		48
50		39	40,2		40,8	41,4		42,6	39,6	37,3	34	33,5	28,4	24,3	22,9	23,5	20,1		19,3	16,6		50
52			39		38,7	39,5		40,3	37,8		33,4	31,8		23,4	21,4		19,2	17,4		15,9		52
54			38,2			37,8			36,2		33,3	30,3		22,7	20,2		18,5	16,2		15,1	13,2	54
56						36,1			34,6			29,2		22,3	19,1		17,8	15,2		14,5	12,3	56
58									33,1			28,3			18,1		14,3			13,9	11,4	58
60												27,9					17,3				10,7	60
62																	16,6				10,1	62
64																					9,5	64
66																					9	66

* Adapter - адаптер - pièce d'adaptateur - adattatore - adaptador - адаптер

t_198_206_00701_00_000

Traglasten / Lifting capacities

Forces de levage / Portate

Tablas de carga / Грузоподъемность

TN 49 - 52,5 m



	16,3 + 4 m*			21,8 + 4 m*			27,2 + 4 m*			32,7 + 4 m*			38,2 + 4 m*			43,7 + 4 m*			49,1 + 4 m*				
	N 49 m																						
	84°	76°	66°	84°	76°	66°	84°	76°	66°	84°	76°	66°	84°	76°	66°	84°	76°	66°	84°	76°	66°		
20	64,8			62,5																		20	
22	64,2			62,1																			22
24	63,6			61,6																			24
26	62,3			60,8																			26
28	60,3			60,1																			28
30	57,7	59,3		59,1	57,8																		30
32	55,1	57,1		57,8	57																		32
34	52,8	54		56,5	56,2																		34
36	50,8	51,2		54,8	55,2																		36
38	49,2	48,7		52	53,6																		38
40	47,5	46,7	49,9	48,9	51,5																		40
42	45,2	44,9	46,7	46	49,5	49																	42
44	42,6	43,5	44	43,3	47,6	46,7	44,3	48	44,1														44
46	40,3	42,3	41,8	40,9	45,3	44,6	41,8	45,9	42,4														46
48	38,1	41,1	39,9	38,7	42,7	42,6	39,6	43,9	40,5														48
50	33,5	38,9	38,5	36,7	40,4	40,8	37,5	42,1	38,8														50
52	26,2	36,9	37,5	31,6	38,2	39,1	35,5	39,8	37,2														52
54		34,1	36,8		36,2	37,4		37,8	35,7														54
56			35,6		34	35,7		35,8	34,1														56
58			34,4			34,2			32,7														58
60						32,8			31,4														60
62									30,1														62
64																							64
66																							66
68																							68
70																							70

* Adapter - adapter - pièce d'adaptateur - adattatore - adaptador - адаптер

L198_206_00801_00_000



	16,3 + 4 m*			21,8 + 4 m*			27,2 + 4 m*			32,7 + 4 m*			38,2 + 4 m*			43,7 + 4 m*			49,1 + 4 m*				
	N 52,5 m																						
	84°	76°	66°	84°	76°	66°	84°	76°	66°	84°	76°	66°	84°	76°	66°	84°	76°	66°	84°	76°	66°		
22	58,5			56,5																			22
24	58			56,1																			24
26	57,2			55,4																			26
28	56,3			54,8																			28
30	55,2	54,1		54,2																			30
32	53,6	53,4		53,8	51,9																		32
34	51,6	52,3		52,9	51,3																		34
36	49,7	49,9		51,9	50,8																		36
38	48,1	47,7		50,9	50,3																		38
40	46,8	45,8		48,8	49,4																		40
42	45,1	44	45,7	46,1	48,2																		42
44	42,9	42,6	43,4	43,6	46,8	46																	44
46	40,6	41,5	41,3	41,3	45,4	43,9	42,6	45,3															46
48	38,4	40,6	39,5	39,1	43	42	40,2	43,4	40,1														48
50	36,1	39,1	38	37	40,7	40,2	38,2	41,6	38,4														50
52	32,1	37,1	36,7	35,1	38,6	38,5	36,2	39,9	36,8														52
54	27,5	35,3	35,9	31,4	36,5	37	34,2	38,3	35,3														54
56		33,2	35,3	25,5	34,7	35,6	29,1	36,5	33,9														56
58		27,4	34,1		33,1	34,1		34,7	32,7														58
60			32,9			32,7		33	31,3														60
62						31,4			30,1														62
64									28,9														64
66																							66
68																							68
70																							70
72																							72
74																							74

* Adapter - adapter - pièce d'adaptateur - adattatore - adaptador - адаптер

L198_206_00901_00_000

Traglasten / Lifting capacities

Forces de levage / Portate

Tablas de carga / Грузоподъемность

TN 56 - 59,5 m



	16,3 + 4 m*			21,8 + 4 m*			27,2 + 4 m*			32,7 + 4 m*			38,2 + 4 m*			43,7 + 4 m*			49,1 + 4 m*			
	N 56 m																					
	84°	76°	66°	84°	76°	66°	84°	76°	66°	84°	76°	66°	84°	76°	66°	84°	76°	66°	84°	76°	66°	
22	53,4			51,1																		22
24	52,8			51																		24
26	52,1			50,4																		26
28	51,5			49,9																		28
30	50,8			49,4																		30
32	50	48,7		48,9																		32
34	48,9	48,1		48,5	46,8																	34
36	47,5	47,5		47,9	46,3																	36
38	46,1	46,2		47,3	45,9																	38
40	44,7	44,4		46,7	45,5																	40
42	43,5	42,7		45,3	45																	42
44	42,1	41,1	42,2	43,2	44,3																	44
46	40,3	39,8	40,7	41	43,6	42,2																46
48	38,3	38,8	38,8	38,9	42,3	41,2																48
50	36,3	37,9	37,1	36,9	40,4	39,5																50
52	34,4	37	35,8	35	38,4	37,8																52
54	31,4	35,1	34,6	33,3	36,5	36,3																54
56	27,8	33,4	33,6	31,2	34,6	34,9																56
58	23,6	31,8	33	27,1	32,9	33,6																58
60		29,1	32,4		31,3	32,3																60
62			31,1		29,7	31,1																62
64			29,7			29,9																64
66						28,7																66
68																						68
70																						70
72																						72
74																						74
76																						76
78																						78

* Adapter - adaptér - pièce d'adaptateur - adattatore - adaptador - адаптер

t_198_206_01001_00_000



	16,3 + 4 m*			21,8 + 4 m*			27,2 + 4 m*			32,7 + 4 m*			38,2 + 4 m*			43,7 + 4 m*			49,1 + 4 m*			
	N 59,5 m																					
	84°	76°	66°	84°	76°	66°	84°	76°	66°	84°	76°	66°	84°	76°	66°	84°	76°	66°	84°	76°	66°	
24	47,9			45,8																		24
26	47,3			45,7																		26
28	46,7			45,2																		28
30	46,1			44,8																		30
32	45,6			44,3																		32
34	45,1	43,8		43,9																		34
36	44,4	43,2		43,6	42,1																	36
38	43,5	42,7		43,3	41,6																	38
40	42,6	42,2		43	41,3																	40
42	41,7	41,4		42,5	41																	42
44	40,7	39,9		41,6	40,7																	44
46	39,6	38,6	39	40,1	40,4																	46
48	37,8	37,4	37,9	38,4	39,9	38,1																48
50	36	36,4	36,6	36,5	39,2	37,8																50
52	34,3	35,6	35,1	34,8	37,9	37,3																52
54	32,6	34,7	33,9	33,1	36,1	35,8																54
56	30,7	33,2	32,8	31,5	34,4	34,4																56
58	27,8	31,6	31,9	30	32,7	33,1																58
60	24,5	30,1	31,2	27,7	31,1	31,9																60
62	20,6	28,7	30,7	23,7	29,6	30,8																62
64																						64
66		25,6			28,3	29,7																66
68					26	28,6																68
70						27,5																70
72						26,5																72
74																						74
76																						76
78																						78
80																						80

* Adapter - adaptér - pièce d'adaptateur - adattatore - adaptador - адаптер

t_198_206_01101_00_000

Traglasten / Lifting capacities

Forces de levage / Portate

Tablas de carga / Грузоподъемность

TN 63 m



↙ ↘	16,3 + 4 m*			21,8 + 4 m*			27,2 + 4 m*			32,7 + 4 m*			38,2 + 4 m*			43,7 + 4 m*			49,1 + 4 m*			↙ ↘
	N 63 m																					
	84°	76°	66°	84°	76°	66°	84°	76°	66°	84°	76°	66°	84°	76°	66°	84°	76°	66°	84°	76°	66°	
24	43,2																					24
26	43			41,2			37,1															26
28	42,5			41,1			37,1															28
30	42			40,7			37															30
32	41,5			40,3			37															32
34	41			39,9			36,8															34
36	40,6	39,4		39,6	38,3		36,6															36
38	40,1	38,9		39,3	37,9		36,3	34,6														38
40	39,4	38,5		38,9	37,6		36,1	34,6														40
42	38,7	38,1		38,6	37,2		35,8	34,6														42
44	38,1	37,7		38,1	37		35,5	34,4														44
46	37,4	37		37,6	36,7		35,1	34,2														46
48	36,7	35,9	35,6	37,1	36,5		34,8	34														48
50	35,2	34,9	34,8	36,1	36,3	34,4	34,4	33,9														50
52	33,6	33,9	34	34,5	36	34,2	34,1	33,9														52
54	32,1	33,1	32,9	32,9	35,4	34	33,4	33,7	31,7													54
56	30,6	32,3	31,7	31,5	34	33,8	32	33,6	31,6													56
58	29,1	31,1	30,7	30	32,6	32,5	30,5	33,4	30,8													58
60	27	29,6	29,8	28,5	31,1	31,3	29,1	32,2	29,6													60
62	24,4	28,3	29,1	27	29,6	30,2	27,7	30,7	28,6													62
64	21,4	27	28,6	24,1	28,2	29,1	26,2	29,3	27,5													64
66	17,1	25,6	27,8	20,3	26,9	28,1	22,9	27,9	26,6													66
68		22,2	26,5		25,8	27,1		26,6	25,7													68
70			25,4		22	26,2		25,5	24,8													70
72			23,6			25,2			24													72
74						24,3			23,1													74
76									22,3													76
78																						78
80																						80
82																						82
84																						84

* Adapter · adapter · pièce d'adaptateur · adattatore · adaptador · адаптер

t_198_206_01201_00_000

Traglasten / Lifting capacities

Forces de levage / Portate

Tablas de carga / Грузоподъемность

TN 66,5 m



	16,3 + 4 m*			21,8 + 4 m*			27,2 + 4 m*			32,7 + 4 m*			38,2 + 4 m*			43,7 + 4 m*			49,1 + 4 m*						
	84°	76°	66°	84°	76°	66°	84°	76°	66°	84°	76°	66°	84°	76°	66°	84°	76°	66°	84°	76°	66°				
	N 66,5 m																								
26	39			37,4			33,7			33,6			28,9			24,5						14,2			26
28	38,8			37,2			33,6						28,2			24,5						14,1			28
30	38,4			37,1			33,5			28,9			24,5			19						14,2			30
32	37,9			36,8			33,5			28,9			24,5			18,9						14,1			32
34	37,5			36,5			33,4			28,8			24,4			18,8						14			34
36	37,2			36,1			33,3			28,8			24,2			18,7						13,9			36
38	36,8	35,7		35,8	34,5		33,1			28,6			24			18,6						13,9			38
40	36,3	35,3		35,5	34,3		32,9	31,2		28,2			23,7			18,6						13,8			40
42	35,8	34,9		35,3	34		32,7	31,2		27,6	26,9		23,2			18,4						13,8			42
44	35,3	34,6		35	33,7		32,5	31,2		26,9	26,5		22,7	21,9		18,3						13,7			44
46	34,8	34,3		34,7	33,5		32,2	31,1		26,7	25,6		22,1	21,4		18	16,9					13,6			46
48	34,3	33,9		34,3	33,3		31,9	31		26,4	25,5		21,6	20,7		17,6	16,5					13,5	12,3		48
50	34	33,3	32,3	34	33,1		31,7	30,8		26,1	25,4		21,1	20		17,2	16					13,3	12,2		50
52	33,1	32,6	32	33,5	32,9	31,2	31,4	30,7		25,8	25,1		20,5	19,3		16,8	15,4					13,1	11,9		52
54	31,8	31,8	31,4	32,2	32,8	31	31,2	30,7		25,6	24,8		20	18,6		16,3	14,9					12,9	11,5		54
56	30,5	31,1	30,8	30,8	32,6	30,8	31	30,6	28,7	25,3	24,4		19,5	18		15,9	14,3					12,6	11,1		56
58	29,1	30,4	29,8	29,5	31,6	30,7	29,9	30,6	28,6	25,1	24	22,8	19	17,4		15,5	13,8					12,3	10,7		58
60	27,8	29,6	28,9	28,2	30,5	30,6	28,7	30,5	28,6	24,9	23,6	22,8	18,6	16,8		15,1	13,3					12	10,3		60
62	26	28,3	28,1	26,9	29,2	29,5	27,4	29,9	27,9	24,7	23,3	22,5	18,2	16,2	15,2	14,8	12,8					11,7	10		62
64	23,9	27	27,4	25,7	27,9	28,5	26,1	28,9	26,9	24,7	22,8	22	17,9	15,6	14,4	14,4	12,3	11				11,4	9,6		64
66	21,5	25,8	26,9	24	26,6	27,5	25	27,6	26	24,5	22,4	21,5	17,6	15,1	13,6	14,1	11,9	10,3				11,2	9,2		66
68	18,6	24,6	26,3	21,2	25,4	26,6	23,1	26,3	25,1	23	22	20,7	17,4	14,7	13	13,9	11,4	9,6				10,9	8,8	7	68
70		22,7	25,3	17,4	24,3	25,7	19,9	25,1	24,2	21,1	21,7	20	17,3	14,3	12,3	13,7	11	9,1				10,8	8,5	6,5	70
72		18,9	24,2		23,3	24,8		24	23,4		21,6	19,4		13,9	11,7	13,7	10,7	8,5				10,6	8,1	6,1	72
74			23,2			24		23	22,7		21,6	18,9		13,6	11,2		10,3	8				7,8	5,6		74
76						23,2			22		21,6	18,4		13,4	10,7		10	7,6				7,5	5,2		76
78									21,2			18,1			10,2		9,8	7,1				7,3	4,9		78
80												17,9			9,8		6,8					7,1	4,5		80
82												17,9			9,5		6,4					4,3			82
84															9,3		6,1					4			84
86																	5,9					3,8			86
88																						3,6			88

* Adapter - adapter - pièce d'adaptateur - adattatore - adaptador - адаптер

t_198_206_01301_00_000

Traglasten / Lifting capacities

Forces de levage / Portate

Tablas de carga / Грузоподъемность

TN 70 m



	16,3 + 4 m*			21,8 + 4 m*			27,2 + 4 m*			32,7 + 4 m*			38,2 + 4 m*			43,7 + 4 m*			49,1 + 4 m*			
	N 70 m																					
	84°	76°	66°	84°	76°	66°	84°	76°	66°	84°	76°	66°	84°	76°	66°	84°	76°	66°	84°	76°	66°	
26	35,3																					26
28	35,1			33,7			30,4			26,3												28
30	34,9			33,5			30,3			26,3			22,2			17,3						30
32	34,6			33,4			30,3			26,2			22,2			17,1			12,7			32
34	34,2			33,2			30,2			26,2			22,2			17			12,6			34
36	33,9			32,9			30,1			26,2			22,1			16,9			12,5			36
38	33,5	32,5		32,6			30,1			26,1			21,9			16,9			12,5			38
40	33,2	32,2		32,3	31		29,9			26,1			21,8			16,8			12,4			40
42	32,8	31,8		32,1	31		29,7	28,1		25,7			21,5			16,7			12,4			42
44	32,5	31,5		31,9	30,7		29,5	28,1		25,3	24,4		21,2			16,6			12,3			44
46	32,1	31,2		31,6	30,5		29,3	28,1		24,7	24,2		20,7	20		16,6			12,3			46
48	31,6	30,9		31,3	30,2		29,1	28,1		24,2	23,5		20,2	19,4		16,3	15,2		12,2			48
50	31,2	30,7		31	30		28,9	28		24	23,1		19,7	18,8		16	14,9		12,1	11		50
52	30,9	30,4	29,2	30,7	29,9		28,6	27,9		23,8	23		19,3	18,2		15,6	14,5		12	10,9		52
54	30,3	30,1	29	30,4	29,7	28,2	28,4	27,8		23,5	22,9		18,8	17,7		15,2	14		11,8	10,6		54
56	29,5	29,5	28,7	29,6	29,6	28	28,1	27,7		23,3	22,6		18,3	17,1		14,9	13,5		11,6	10,3		56
58	28,4	28,9	28,3	28,8	29,6	27,8	27,9	27,6	25,8	23,1	22,3		17,9	16,5		14,5	13		11,3	9,9		58
60	27,2	28,3	27,8	27,6	29,1	27,7	27,4	27,6	25,8	22,9	22	20,6	17,5	15,9		14,1	12,5		11,1	9,6		60
62	26,1	27,5	27	26,4	28,4	27,6	26,8	27,4	25,8	22,7	21,6	20,6	17,1	15,4		13,8	12,1		10,8	9,3		62
64	24,8	26,5	26,3	25,3	27,3	27,6	25,7	27,2	25,7	22,6	21,3	20,6	16,7	14,8	14	13,5	11,6		10,5	8,9		64
66	23	25,3	25,6	24,1	26,1	26,8	24,5	26,8	25,2	22,5	21	20,2	16,4	14,4	13,2	13,1	11,1	9,9	10,3	8,6		66
68	21,1	24,2	25	23	25	25,9	23,4	25,8	24,4	22,5	20,7	19,8	16,1	13,9	12,5	12,9	10,7	9,2	10	8,2		68
70	18,8	23,1	24,7	21,1	23,8	25	22,4	24,7	23,5	21,9	20,4	19,2	15,9	13,5	11,8	12,6	10,3	8,7	9,8	7,9	6,2	70
72	16,1	22,1	23,8	18,5	22,8	24,2	20,3	23,6	22,8	20,3	20,1	18,7	15,8	13,1	11,3	12,4	10	8,1	9,6	7,6	5,7	72
74		20	22,7		21,8	23,4	17,3	22,6	22	19	19,9	18,1	15,8	12,7	10,7	12,3	9,6	7,6	9,5	7,2	5,3	74
76			21,8		20,6	22,6		21,6	21,3		19,9	17,6		12,4	10,2		9,3	7,1	9,4	6,9	4,8	76
78			20,9			21,9		20,5	20,6		19,9	17,2		12,2	9,7		9	6,7		6,7	4,5	78
80						21			20			16,8		12,1	9,3		8,8	6,3		6,4	4,2	80
82									19,3			16,5			8,9		8,6	5,9		6,2	3,9	82
84												16,5			8,6			5,6			3,7	84
86															8,3			5,3			3,5	86
88																		5,1			3,2	88
90																		4,9			3,1	90
92																					2,9	92

* Adapter - adapter - pièce d'adaptateur - adattatore - adaptador - адаптер

t_198_206_01401_00_000

Traglasten / Lifting capacities

Forces de levage / Portate

Tablas de carga / Грузоподъемность

TN 73,5 m



	16,3 + 4 m*			21,8 + 4 m*			27,2 + 4 m*			32,7 + 4 m*			38,2 + 4 m*			43,7 + 4 m*			49,1 + 4 m*				
	84°	76°	66°	84°	76°	66°	84°	76°	66°	84°	76°	66°	84°	76°	66°	84°	76°	66°	84°	76°	66°		
	N 73,5 m																						
28	31,4			30,1			27,4						20									28	
30	31,1			29,9			27,3						23,6									30	
32	30,9			29,8			27,2						23,6				15,5				11,2	32	
34	30,6			29,6			27,1						23,5				15,4				11,2	34	
36	30,3			29,3			27						23,5				19,9				11,2	36	
38	30			29			26,9						23,4				19,9				11,2	38	
40	29,7	28,8		28,8			26,7						23,4				19,8				11,2	40	
42	29,4	28,7		28,5	27,5		26,5						23,4				19,7				11,1	42	
44	29	28,4		28,3	27,5		26,3	25,1					23,2	20,9			19,5				11	44	
46	28,7	28,1		28	27,4		26	25,1					22,9	21,8			19,2	17,6			11	46	
48	28,4	27,8		27,7	27,2		25,8	25,1					22,5	21,8			18,8	18,1			11	48	
50	28,1	27,6		27,4	27		25,6	25,1					22	21,5			18,4	17,7			10,9	50	
52	27,8	27,4		27,1	26,8		25,3	25					21,6	20,8			18	17,2			10,8	9,7	52
54	27,6	27,2	26,1	26,9	26,6		25,1	24,9					21,5	20,7			17,6	16,7			10,8	9,7	54
56	27,3	27	25,8	26,7	26,5	25,1	25	24,8					21,3	20,6			17,2	16,2			10,6	9,6	56
58	27,1	26,8	25,6	26,5	26,3	24,9	24,8	24,6					21,1	20,5			16,8	15,6			10,4	9,3	58
60	26,7	26,5	25,5	26,3	26,2	24,8	24,7	24,5	23				20,9	20,2			16,4	15,1			10,2	9	60
62	25,5	26,3	25,3	25,6	26	24,7	24,6	24,4	23				20,8	20	18,5		16	14,7			10	8,6	62
64	24,5	25,7	25	24,8	25,9	24,6	24,5	24,3	23				20,6	19,7	18,5		15,7	14,2			9,8	8,4	64
66	23,4	24,8	24,6	23,7	25,3	24,5	24,3	24,2	23				20,5	19,5	18,5		15,4	13,7	12,9		9,6	8	66
68	22	23,8	24	22,7	24,5	24,5	23,6	24,2	23				20,5	19,2	18,4		15,1	13,3	12,2	12	9,3	7,7	68
70	20,4	22,8	23,4	21,7	23,5	24,4	22,6	24	23				20,4	19	18,1		14,8	12,8	11,6	11,8	9,8	8,4	70
72	18,6	21,8	23	20,5	22,5	23,6	21,5	23,7	22,4				20,4	18,9	17,8		14,6	12,4	11	11,5	9,4	7,9	72
74	16,6	20,9	22,4	18,6	21,5	22,8	19,8	22,7	21,7				19,4	18,7	17,4		14,5	12,1	10,4	11,3	9,1	7,4	74
76	14,1	19,9	21,4	16,1	20,6	22,1	17,7	21,7	21				18	18,5	17		14,4	11,7	9,9	11,2	8,8	6,9	76
78		17,5	20,6		19,8	21,4		20,8	20,3				16,6	18,4	16,5		14,4	11,5	9,5	11,1	8,5	6,5	78
80			19,7		18	20,7		19,9	19,7					18,4	16,1			11,2	9		8,2	6,1	80
82			19			19,8			19,1					18,4	15,7			11	8,6		8	5,7	82
84						19			18,5					15,4				11	8,2		7,8	5,3	84
86									17,9					15,3					7,9			5	86
88														15,2					7,6			4,7	88
90																			7,4			4,5	90
92																					4,3		92
94																						2,4	94

* Adapter - adapter - pièce d'adaptateur - adattatore - adaptador - адаптер

t_198_206_01501_00_000

Traglasten / Lifting capacities

Forces de levage / Portate

Tablas de carga / Грузоподъемность

TN 77 m



N 77 m	16,3 + 4 m*			21,8 + 4 m*			27,2 + 4 m*			32,7 + 4 m*			38,2 + 4 m*			43,7 + 4 m*			49,1 + 4 m*			N 77 m	
	84°	76°	66°	84°	76°	66°	84°	76°	66°	84°	76°	66°	84°	76°	66°	84°	76°	66°	84°	76°	66°		
	28	28,5																					
30	28,3																						30
32	28																						32
34	27,9																						34
36	27,6																						36
38	27,4																						38
40	27,1																						40
42	26,8	25,9																					42
44	26,6	25,8																					44
46	26,3	25,6																					46
48	26	25,3																					48
50	25,8	25,1																					50
52	25,5	24,9																					52
54	25,3	24,7																					54
56	25	24,5	23,5																				56
58	24,8	24,4	23,3																				58
60	24,6	24,3	23,1																				60
62	24,4	24,1	23																				62
64	23,7	24	22,8																				64
66	22,8	23,7	22,7																				66
68	21,9	23	22,6																				68
70	20,8	22,2	22,2																				70
72	19,5	21,3	21,8																				72
74	18	20,4	21,4																				74
76	16,3	19,6	20,9																				76
78	14,4	18,8	20,1																				78
80	11,5	17,6	19,3																				80
82		15,2	18,5																				82
84			17,7																				84
86			16,4																				86
88																							88
90																							90
92																							92
94																							94
96																							96
98																							98

* Adapter · adapter · pièce d'adaptateur · adattatore · adaptador · адаптер

t_198_206_01601_00_000

Traglasten / Lifting capacities

Forces de levage / Portate

Tablas de carga / Грузоподъемность

TN 80,5 m



	16,3 + 4 m*			21,8 + 4 m*			27,2 + 4 m*			32,7 + 4 m*			38,2 + 4 m*			43,7 + 4 m*			49,1 + 4 m*				
	84°	76°	66°	84°	76°	66°	84°	76°	66°	84°	76°	66°	84°	76°	66°	84°	76°	66°	84°	76°	66°		
30	25,7			24,7																		30	
32	25,4			24,5			22,4			19,4			16,4									32	
34	25,3			24,3			22,2			19,3			16,3			12,6				8,5		34	
36	25,1			24,2			22,1			19,2			16,3			12,5				8,5		36	
38	24,9			24			22			19,2			16,2			12,4				8,5		38	
40	24,6			23,8			21,9			19,1			16,2			12,3				8,5		40	
42	24,3			23,6			21,8			19,1			16,2			12,3				8,5		42	
44	23,9	23,3		23,3	22,4		21,7			19			16,1			12,2				8,5		44	
46	23,5	23,2		22,9	22,3		21,4	20,4		19			16			12,1				8,5		46	
48	23,2	23		22,6	22,2		21,1	20,3		18,8	17,7		15,9			12				8,5		48	
50	22,8	22,8		22,3	22,1		20,8	20,3		18,7	17,7		15,8	14,8		12				8,5		50	
52	22,5	22,5		21,9	21,9		20,6	20,3		18,5	17,7		15,5	14,7		11,9	10,9			8,5		52	
54	22,2	22,1		21,6	21,6		20,3	20,2		18,3	17,7		15,2	14,5		11,9	10,9			8,5	7,3	54	
56	21,8	21,8		21,3	21,4		20	20		17,9	17,4		14,9	14,2		11,8	10,9			8,5	7,3	56	
58	21,5	21,5	21,2	21	21,1		19,8	19,8		17,6	16,9		14,6	13,8		11,7	10,8			8,5	7,3	58	
60	21,2	21,2	21	20,7	20,8	20,1	19,6	19,6		17,3	16,7		14,3	13,4		11,4	10,4			8,4	7,3	60	
62	20,9	20,9	20,7	20,4	20,5	20,1	19,3	19,4		17,2	16,7		14	13		11,2	10,1			8,3	7,3	62	
64	20,7	20,7	20,5	20,2	20,3	19,9	19,1	19,2	18,4	17	16,6		13,6	12,6		10,9	9,7			8,2	7,1	64	
66	20,4	20,4	20,2	20	20,1	19,8	18,9	19	18,4	16,9	16,5	15	13,3	12,2		10,7	9,4			8	6,8	66	
68	20,1	20,2	20	19,7	19,8	19,5	18,7	18,7	18,4	16,7	16,3	14,8	13,1	11,8		10,4	9,1			7,8	6,6	68	
70	19,9	19,9	19,8	19,5	19,6	19,3	18,5	18,6	18,3	16,6	16,1	14,8	12,8	11,5	10,8	10,2	8,7			7,6	6,3	70	
72	19,4	19,7	19,6	19,3	19,4	19,1	18,4	18,4	18,1	16,5	16	14,8	12,6	11,1	10,3	10	8,4	7,4		7,5	6,1	72	
74	18,4	19,5	19,4	19,2	19,2	19	18,2	18,3	18	16,4	15,8	14,8	12,3	10,7	9,7	9,7	8,1	6,9		7,3	5,8	74	
76	17,2	19,4	19,2	18,7	19,1	18,8	18,1	18,1	17,8	16,4	15,7	14,8	12,1	10,4	9,2	9,5	7,8	6,5		7,1	5,5	4,1	76
78	15,9	18,8	19,1	17,4	18,9	18,7	17,9	18	17,7	16,3	15,6	14,6	12	10,1	8,7	9,4	7,5	6		6,9	5,3	3,7	78
80	14,3	18,1	18,9	16	18,6	18,6	16,9	17,9	17,6	16,2	15,5	14,4	11,9	9,8	8,2	9,2	7,3	5,6		6,8	5,1	3,4	80
82	12,4	17,1	18,5	14,2	17,8	18,5	15,5	17,9	17,5	15,3	15,5	14,2	11,8	9,5	7,8	9,1	7	5,2		6,6	4,8	3,1	82
84		15,4	17,7	11,7	17,1	18,4	13,4	17,6	17,4	14,6	15,5	13,9	11,8	9,3	7,4	9	6,8	4,9		6,5	4,6	2,8	84
86		12,9	17		16	17,8		16,9	16,9		15,5	13,5		9,1	7,1	9	6,5	4,5		6,5	4,4	2,5	86
88			16,3			17,1		16	16,4		15,5	13,2		9	6,8		6,3	4,3		4,2	2,3		88
90						16,4				15,9		15,1	13		8,9	6,4		6,1	4		4	2	90
92										15,4			12,9			6,2		6	3,8		3,9	1,8	92
94												12,9				5,9		3,6			3,8	1,6	94
96												12,9				5,7		3,4					96
98																5,6							98
100																							100

* Adapter - adapter - pièce d'adaptateur - adattatore - adaptador - адаптер

Traglasten / Lifting capacities

Forces de levage / Portate

Tablas de carga / Грузоподъемность

TN 84 m



	16,3 + 4 m*			21,8 + 4 m*			27,2 + 4 m*			32,7 + 4 m*			38,2 + 4 m*			43,7 + 4 m*			49,1 + 4 m*				
	84°	76°	66°	84°	76°	66°	84°	76°	66°	84°	76°	66°	84°	76°	66°	84°	76°	66°	84°	76°	66°		
	N 84 m																						
30	23,3																					30	
32	23,1			22,3			20,3			16,9												32	
34	22,9			22,1			20,1			17,4			14,7			11,2						34	
36	22,7			21,9			20			17,4			14,6			11,1				7,3		36	
38	22,5			21,7			19,9			17,3			14,6			11,1				7,3		38	
40	22,4			21,6			19,8			17,2			14,6			11				7,3		40	
42	22,1			21,4			19,7			17,2			14,5			11				7,3		42	
44	21,9	21		21,2			19,6			17,1			14,5			10,9				7,3		44	
46	21,6	20,9		21	20,1		19,5			17,1			14,4			10,8				7,3		46	
48	21,3	20,8		20,7	20		19,2	18,3		17			14,3			10,8				7,3		48	
50	21	20,7		20,4	19,9		19	18,3		16,9	15,8		14,3			10,7				7,3		50	
52	20,7	20,6		20,1	19,8		18,8	18,2		16,8	15,8		14,2	13,2		10,7				7,3		52	
54	20,4	20,3		19,8	19,7		18,5	18,2		16,6	15,8		14	13,2		10,6	9,5			7,3		54	
56	20	20		19,6	19,5		18,3	18,1		16,4	15,8		13,7	13,1		10,5	9,5			7,3	6,2	56	
58	19,7	19,7		19,3	19,3		18	18		16,2	15,7		13,5	12,7		10,5	9,5			7,3	6,2	58	
60	19,4	19,4	19	19	19		17,8	17,8		15,9	15,3		13,2	12,5		10,4	9,5			7,3	6,2	60	
62	19,1	19,2	18,9	18,7	18,7	18	17,6	17,6		15,6	15		13	12,1		10,2	9,3			7,2	6,2	62	
64	18,9	18,9	18,7	18,5	18,5	18	17,4	17,4		15,4	15		12,7	11,8		10	8,9			7,2	6,2	64	
66	18,6	18,6	18,5	18,2	18,3	18	17,2	17,2	16,4	15,2	14,9		12,4	11,4		9,8	8,6			7,1	6,1	66	
68	18,3	18,4	18,2	18	18	17,8	17	17	16,4	15,1	14,8	13,6	12,1	11,1		9,5	8,3			7	5,8	68	
70	18,1	18,1	18	17,7	17,8	17,6	16,8	16,8	16,4	14,9	14,7	13,2	11,9	10,7		9,3	8			6,8	5,6	70	
72	17,9	17,9	17,7	17,5	17,6	17,4	16,6	16,6	16,4	14,8	14,6	13,2	11,6	10,4	9,8	9,1	7,7			6,7	5,4	72	
74	17,6	17,7	17,5	17,3	17,4	17,2	16,4	16,5	16,2	14,7	14,4	13,2	11,4	10,1	9,3	8,9	7,5	6,5		6,5	5,2	74	
76	17,2	17,5	17,3	17,1	17,2	17	16,2	16,3	16,1	14,6	14,3	13,2	11,2	9,8	8,8	8,7	7,2	6		6,3	4,9	76	
78	16,3	17,3	17,2	17	17	16,8	16,1	16,2	15,9	14,5	14,2	13,2	11	9,5	8,3	8,5	6,9	5,6		6,2	4,7	3,3	78
80	15,2	17,2	17	16,4	16,9	16,7	16	16	15,8	14,4	14,1	13,2	10,9	9,2	7,9	8,3	6,6	5,2		6	4,5	2,9	80
82	13,9	16,8	16,9	15,4	16,8	16,5	15,8	15,9	15,7	14,4	14	13	10,7	8,9	7,5	8,2	6,4	4,8		5,8	4,2	2,6	82
84	12,5	16,1	16,8	14	16,5	16,4	14,9	15,9	15,6	14,2	14	12,8	10,7	8,7	7,1	8	6,1	4,4		5,7	4	2,3	84
86	10,6	15,1	16,6	12,3	15,9	16,4	13,5	15,8	15,5	13,4	13,9	12,6	10,7	8,4	6,7	7,9	5,9	4,1		5,6	3,8	2	86
88		13,5	15,9		15,3	16,3	11,7	15,8	15,4	12,7	13,9	12,4	10,7	8,2	6,4	7,9	5,7	3,8		5,5	3,6	1,8	88
90			15,2		14	16		15,1	15,3		13,9	12,1		8,1	6,1		5,5	3,5		5,5	3,5	1,5	90
92			14,6			15,3		13,9	14,8		13,9	11,9		8	5,8		5,3	3,3			3,3		92
94						14,7			14,4			11,7		7,9	5,5		5,1	3			3,2		94
96									14			11,6			5,2		5,1	2,8			3,1		96
98												11,6			5			2,6				98	
100															4,8			2,4				100	
104																		2,2				104	

* Adapter - adapter - pièce d'adaptateur - adattatore - adaptador - адаптер

L_198_206_01801_00_000

Traglasten / Lifting capacities

Forces de levage / Portate

Tablas de carga / Грузоподъемность

TN 87,5 m



	16,3 + 4 m*			21,8 + 4 m*			27,2 + 4 m*			32,7 + 4 m*			38,2 + 4 m*			43,7 + 4 m*			49,1 + 4 m*			
	84°	76°	66°	84°	76°	66°	84°	76°	66°	84°	76°	66°	84°	76°	66°	84°	76°	66°	84°	76°	66°	
	N 87,5 m																					
32	20,5			19,8																		32
34	20,1			19,5			18			15,6			13,3									34
36	19,7			19,2			17,8			15,5			13,2			9,9				6,3		36
38	19,4			18,8			17,5			15,5			13,2			9,9				6,3		38
40	19			18,5			17,3			15,4			13,1			9,8				6,3		40
42	18,7			18,2			17			15,2			13,1			9,8				6,3		42
44	18,4			17,9			16,8			15			13			9,8				6,3		44
46	18,1	18,1		17,7			16,5			14,8			12,9			9,7				6,3		46
48	17,8	17,8		17,4	17,4		16,3			14,6			12,7			9,7				6,3		48
50	17,6	17,5		17,1	17,1		16,1	16		14,5	13,6		12,6			9,6				6,3		50
52	17,3	17,3		16,9	16,9		15,8	15,8		14,3	14,1		12,5	11,4		9,6				6,3		52
54	17	17		16,7	16,6		15,6	15,6		14,1	14		12,3	11,8		9,5				6,3		54
56	16,8	16,8		16,4	16,4		15,4	15,4		14	13,9		12,2	11,7		9,4	8,4			6,3		56
58	16,6	16,6		16,2	16,2		15,3	15,3		13,8	13,8		12,1	11,7		9,4	8,4			6,3	5,3	58
60	16,4	16,3		16	16		15,1	15,1		13,7	13,6		12	11,6		9,3	8,4			6,3	5,3	60
62	16,2	16,1	16	15,8	15,8		14,9	14,9		13,6	13,5		11,9	11,3		9,3	8,4			6,3	5,3	62
64	16	15,9	15,8	15,6	15,6	15,3	14,8	14,7		13,4	13,4		11,7	11		9,1	8,4			6,3	5,3	64
66	15,8	15,8	15,6	15,4	15,4	15,2	14,6	14,6		13,3	13,2		11,5	10,7		9	8,1			6,3	5,3	66
68	15,6	15,6	15,4	15,3	15,3	15	14,5	14,5	14,2	13,2	12,9		11,3	10,4		8,8	7,8			6,3	5,3	68
70	15,5	15,5	15,3	15,2	15,1	14,9	14,4	14,3	14	13,1	12,8	12,4	11,1	10,1		8,6	7,5			6,2	5,2	70
72	15,2	15,3	15,1	15	15	14,8	14,2	14,2	13,9	13,1	12,7	11,9	10,8	9,8		8,4	7,3			6	5	72
74	15	15,2	15	14,8	14,9	14,6	14,2	14,1	13,8	12,9	12,6	11,7	10,6	9,5	9	8,2	7			5,9	4,7	74
76	14,7	14,9	14,9	14,6	14,8	14,5	14,1	14	13,7	12,7	12,6	11,7	10,4	9,2	8,5	8,1	6,7	5,9		5,8	4,5	76
78	14,3	14,7	14,8	14,2	14,6	14,4	13,8	13,9	13,6	12,6	12,5	11,7	10,2	8,9	8,1	7,9	6,5	5,4		5,6	4,3	78
80	14	14,3	14,6	13,9	14,3	14,3	13,6	13,9	13,6	12,6	12,5	11,7	10,1	8,7	7,7	7,7	6,2	5	5,5	4,1	2,8	80
82	13,7	14	14,3	13,6	14	14,3	13,3	13,7	13,5	12,6	12,5	11,7	9,9	8,4	7,3	7,5	6	4,6	5,3	3,9	2,5	82
84	13,2	13,7	14	13,3	13,7	14	13	13,5	13,5	12,4	12,5	11,7	9,8	8,2	6,9	7,4	5,7	4,3	5,2	3,7	2,2	84
86	12,3	13,4	13,7	13,1	13,4	13,8	12,8	13,2	13,4	12,2	12,5	11,6	9,7	8	6,5	7,3	5,5	4	5,1	3,5	1,9	86
88	10,9	13,1	13,4	12,4	13,2	13,5	12,6	13	13,3	12,2	12,4	11,4	9,7	7,7	6,2	7,2	5,3	3,6	5	3,3	1,6	88
90	9,4	12,9	13,2	10,7	13	13,2	11,8	12,8	13,1	12,1	12,2	11,3	9,7	7,5	5,8	7,1	5,1	3,4	4,9	3,1		90
92		11,8	12,9		12,7	13		12,6	12,9	11,1	12,1	11,2	9,7	7,4	5,6	7,1	4,9	3,1	4,8	3		92
94			12,7		12,2	12,9		12,5	12,7		12	11		7,2	5,3		4,8	2,8		2,8		94
96			12,7			12,7			12,5		11,9	10,9		7,2	5		4,6	2,6		2,7		96
98						12,6			12,4			10,7		7,2	4,8		4,5	2,4		2,6		98
100									12,4			10,7			4,6			2,2		2,5		100
104															4,3			1,9				104

* Adapter - adapter - pièce d'adaptateur - adattatore - adaptador - адаптер

t_198_206_01901_00_000

Traglasten / Lifting capacities

Forces de levage / Portate

Tablas de carga / Грузоподъемность

TN 91 m



	16,3 + 4 m*			21,8 + 4 m*			27,2 + 4 m*			32,7 + 4 m*			38,2 + 4 m*			43,7 + 4 m*			49,1 + 4 m*			
	84°	76°	66°	84°	76°	66°	84°	76°	66°	84°	76°	66°	84°	76°	66°	84°	76°	66°	84°	76°	66°	
	N 91 m																					
32	18,8																					32
34	18,5			17,9			16,3			13,7												34
36	18,2			17,7			16,2			14,1			11,9			8,6						36
38	17,9			17,4			16			14			11,8			8,6			4,9			38
40	17,6			17,1			15,9			13,9			11,8			8,6			4,9			40
42	17,3			16,8			15,7			13,8			11,7			8,6			4,9			42
44	17			16,6			15,4			13,6			11,7			8,6			4,9			44
46	16,7			16,3			15,2			13,4			11,6			8,6			4,9			46
48	16,5	16,4		16			15			13,3			11,6			8,6			4,9			48
50	16,2	16,2		15,8	15,8		14,8	14,5		13,1			11,5			8,5			4,9			50
52	15,9	15,9		15,6	15,6		14,6	14,5		13	12,6		11,4			8,4			4,9			52
54	15,7	15,7		15,3	15,3		14,4	14,4		12,8	12,6		11,3	10,5		8,4			4,9			54
56	15,5	15,5		15,1	15,1		14,2	14,2		12,7	12,6		11,2	10,5		8,3	7,3		4,9			56
58	15,3	15,2		14,9	14,9		14	14		12,5	12,5		11,1	10,5		8,3	7,3		4,9	4,3		58
60	15,1	15		14,7	14,7		13,9	13,8		12,4	12,4		11	10,4		8,2	7,3		4,9	4,3		60
62	14,9	14,9		14,5	14,5		13,7	13,7		12,3	12,2		10,9	10,3		8,2	7,3		4,9	4,3		62
64	14,7	14,7	14,5	14,4	14,3		13,5	13,5		12,2	12,1		10,7	10,1		8,1	7,3		4,9	4,3		64
66	14,5	14,5	14,3	14,2	14,2		13,4	13,4		12	12		10,5	9,8		8	7,3		4,9	4,3		66
68	14,3	14,3	14,2	14,1	14	13,8	13,3	13,3		11,9	11,9		10,3	9,6		7,9	7		4,9	4,3		68
70	14,2	14,2	14	13,9	13,9	13,6	13,1	13,1	12,8	11,8	11,6		10,1	9,3		7,8	6,8		4,9	4,3		70
72	14,1	14	13,9	13,8	13,8	13,5	13	13	12,7	11,6	11,4	11,1	9,9	9		7,6	6,5		4,9	4,3		72
74	14	13,9	13,7	13,7	13,6	13,4	12,9	12,9	12,6	11,5	11,3	10,8	9,7	8,7		7,4	6,3		4,9	4,1		74
76	13,8	13,8	13,6	13,6	13,5	13,3	12,8	12,8	12,5	11,4	11,2	10,4	9,5	8,5	7,9	7,2	6,1		4,9	3,9		76
78	13,8	13,7	13,5	13,5	13,4	13,2	12,8	12,7	12,4	11,2	11,1	10,4	9,3	8,2	7,5	7	5,8	5	4,9	3,7		78
80	13,7	13,6	13,4	13,4	13,4	13,1	12,7	12,6	12,4	11,1	11	10,4	9,2	8	7,1	6,9	5,6	4,6	4,7	3,5		80
82	13,6	13,5	13,3	13,3	13,3	13	12,5	12,6	12,3	11	10,8	10,4	9	7,7	6,8	6,7	5,3	4,2	4,6	3,3	2,1	82
84	13,3	13,4	13,2	13,2	13,2	12,9	12,5	12,5	12,2	10,9	10,8	10,4	8,9	7,5	6,4	6,6	5,1	3,8	4,5	3,1	1,7	84
86	12,6	13,3	13,1	13,1	13,1	12,9	12,4	12,4	12,1	10,9	10,7	10,4	8,7	7,2	6	6,5	4,9	3,5	4,4	2,9		86
88	11,7	13,2	13	12,7	13	12,8	12,4	12,3	12,1	10,8	10,6	10,3	8,6	7	5,7	6,3	4,7	3,2	4,3	2,7		88
90	10,7	13	13	11,9	13	12,7	12,3	12,3	12	10,8	10,5	10,3	8,6	6,8	5,3	6,2	4,5	2,9	4,2	2,5		90
92	9,4	12,7	13	10,7	12,8	12,6	11,5	12,3	11,9	10,8	10,5	10,2	8,5	6,6	5	6,1	4,3	2,6	4,1	2,4		92
94	7,4	11,7	12,8	9,2	12,6	12,6	10,2	12,3	11,9	10,6	10,5	10	8,5	6,5	4,8	6,1	4,1	2,4	4	2,2		94
96		10,1	12,6		12,2	12,6		12,3	11,9		10,5	10	8,5	6,3	4,5	6,1	4	2,1	4	2,1		96
98			12,3		10,2	12,5		12	11,9		10,5	9,9		6,2	4,3		3,8	1,9		1,9		98
100						12,4			11,9		10,5	9,8		6,2	4		3,7	1,7		1,8		100
104									11,6			9,7								1,7		104
108																						108

* Adapter - adapter - pièce d'adaptateur - adattatore - adaptador - адаптер

L_198_206_02001_00_000

Hubhöhen / Lifting heights

Hauteurs de levage / Altezze di sollevamento

Alturas de elevación / Высота подъема

TN

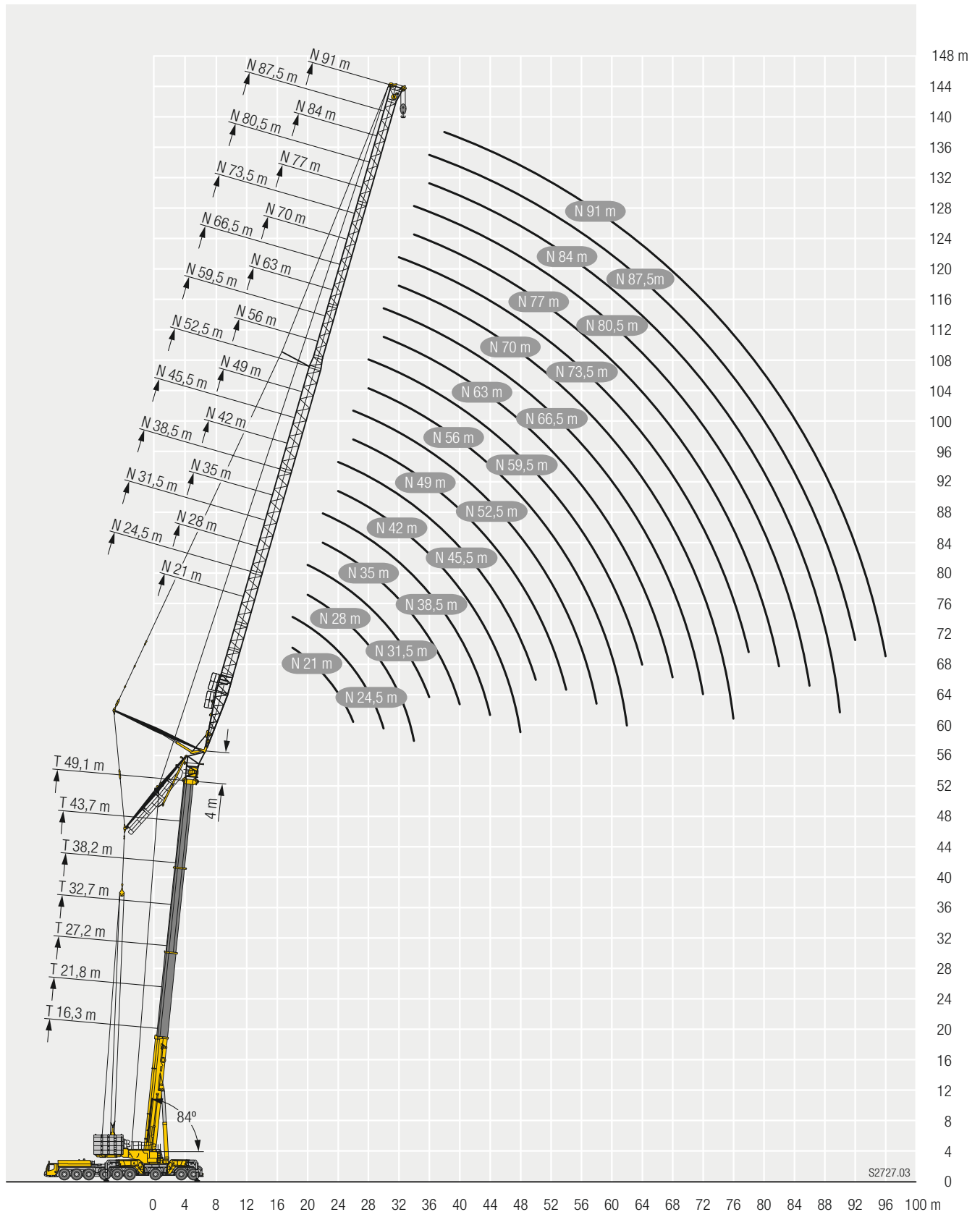

Traglasten / Lifting capacities

Forces de levage / Portate

Tablas de carga / Грузоподъемность

TYVEN 21 m - 24,5 m

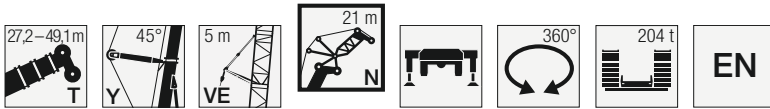

	27,2 + 9 m*			32,7 + 9 m*			38,2 + 9 m*			43,7 + 9 m*			49,1 + 9 m*			
	84°	76°	66°	84°	76°	66°	84°	76°	66°	84°	76°	66°	84°	76°	66°	
	N 21 m															
14	133,1															14
16	125,2			123,4			120,4									16
18	117,7			115,7			113,3			109,9			105,5			18
20	110,5			108,9			106,6			103,4			99,3			20
22	103,7	104,3		101,4			99			97,6			93,6			22
24	94,7	96,6		94,5	86,8		92,2			92,1			88,5			24
26		90		89,2	79,9		86,3	77,7		86,2			83,7			26
28		83,7			74,2			71,7			71,7		79			28
30		77,6	70,4		69,5			66,9			66,6			65,6		30
32			65,7					62,9			62,3			61,2		32
34			61,4			54,6					58,7			57,5		34
36			57,6			50,8			48,5							36
38						47,7			45			44,6				38
40									42,2			41,4				40
42												38,8			37,7	42
44															35,3	44

* Adapter · adapter · pièce d'adaptateur · adattatore · adaptador · адаптер

t_198_207_00001_00_000

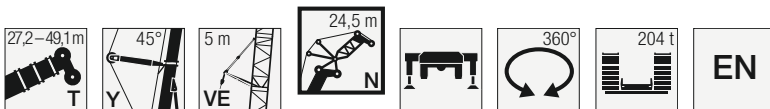

	27,2 + 9 m*			32,7 + 9 m*			38,2 + 9 m*			43,7 + 9 m*			49,1 + 9 m*			
	84°	76°	66°	84°	76°	66°	84°	76°	66°	84°	76°	66°	84°	76°	66°	
	N 24,5 m															
16	120,3			118,2												16
18	113,7			111,7			109,1			105,4						18
20	107,6			105,6			103,1			99,7			95,1			20
22	101,7			99,9			97,6			94,4			90,5			22
24	95,7	96,4		94			92,1			89,6			85,9			24
26	86,3	89,7		87,7	81,8		85,6			85,1			81,6			26
28	78,2	83,5		82	75,3		80,3	73,5		80,6	74,4		77,6			28
30		77,5			70		75,9	68		75,9	68,3		73,8	68,2		30
32		72,3	65,4		65,6			63,4			63,4			63		32
34		67,6	61,2		61,9			59,4			59,3			58,6		34
36			57,5			52,8		56,2			55,8			55		36
38			54,1			48,9			47,1		52,9			51,9		38
40			51			45,7			43,4			43,7				40
42						43,2			40,6			40,3				42
44									38,2			37,6			36,8	44
46												35,4			34,4	46
48															32,4	48

* Adapter · adapter · pièce d'adaptateur · adattatore · adaptador · адаптер

t_198_207_00101_00_000

Traglasten / Lifting capacities

Forces de levage / Portate

Tablas de carga / Грузоподъемность

TYVEN 28 m - 31,5 m

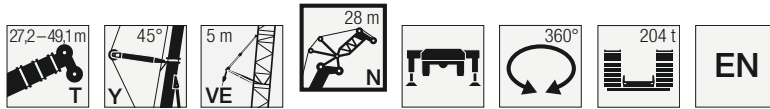

	27,2 + 9 m*			32,7 + 9 m*			38,2 + 9 m*			43,7 + 9 m*			49,1 + 9 m*			
	N 28 m															
	84°	76°	66°	84°	76°	66°	84°	76°	66°	84°	76°	66°	84°	76°	66°	
16	113,6															16
18	111,7			109,9			106,8									18
20	105,7			103,7			101,3			97,9			93,4			20
22	100			98,2			95,8			92,8			88,8			22
24	94,7	94,8		92,4			90,4			87,9			84,3			24
26	88,7	89,1		86,5	81,5		84,6			83,5			80			26
28	80,3	82,8		81,2	75,3		79,5	73,4		79,3			76,1			28
30	73,4	77		76,5	69,9		74,9	68		75,1	68,1		72,4			30
32	67,5	71,8		70,2	65,3		70,9	63,4		70,9	63,4		69	62,8		32
34		67,2	60,6		61,4			59,4		67,3	59,3		65,7	58,7		34
36		63	56,9		58,1			56			55,7			55		36
38			53,6		55,4	49,5		53			52,6			51,8		38
40			50,6			46,1		50,6	44,3		49,9			49		40
42			47,8			43,3			41,1			40,9		46,5		42
44						41			38,5			38				44
46									36,4			35,6			34,8	46
48												33,6			32,6	48
50												31,9			30,7	50
52															29,1	52

* Adapter - adapter - pièce d'adaptateur - adattatore - adaptador - адаптер

t_198_207_00201_00_000

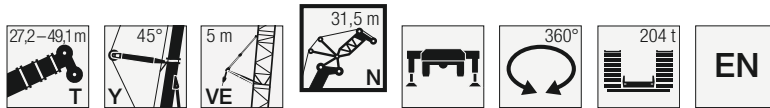

	27,2 + 9 m*			32,7 + 9 m*			38,2 + 9 m*			43,7 + 9 m*			49,1 + 9 m*			
	N 31,5 m															
	84°	76°	66°	84°	76°	66°	84°	76°	66°	84°	76°	66°	84°	76°	66°	
18	102,8			100,4												18
20	102,3			100,1			96,5			93,1						20
22	97,3			95,3			92,1			88,8			84,9			22
24	92,6			90,6			87,8			84,8			81,2			24
26	88	86,9		85,4			83,6			81			77,6			26
28	80,7	81,6		80,2	76,4		79,2			77,1			74,2			28
30	73,8	76,3		75,8	70,7		74,7	69,7		73,6			70,8			30
32	67,8	71,6		70,5	66,1		70,7	64,8		70,3	64,5		67,7			32
34	62,7	67,1		65	61,9		67,2	60,7		67,1	60,7		64,7	58,6		34
36	58,2	63	56,7	60,3	58,2		62,4	57		64	57		61,9	55,3		36
38		59,3	53,4		55,1			53,8			53,7		59,1	52,4		38
40		56	50,4		52,4	47,6		50,9			50,8			49,5		40
42			47,7		50,3	44,5		48,6	42,8		48,1			46,8		42
44			45,3			41,8			40,3		45,8	38,9		44,4		44
46			43			39,4			37,8			37		42,4		46
48						37,5			35,6			35			33,3	48
50									33,7			33			31,5	50
52												31,3			29,7	52
54															28,1	54

* Adapter - adapter - pièce d'adaptateur - adattatore - adaptador - адаптер

t_198_207_00301_00_000

Traglasten / Lifting capacities

Forces de levage / Portate

Tablas de carga / Грузоподъемность

TYVEN 35 m - 38,5 m

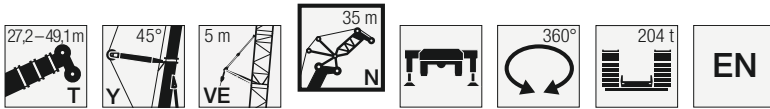

	27,2 + 9 m*			32,7 + 9 m*			38,2 + 9 m*			43,7 + 9 m*			49,1 + 9 m*			
	84°	76°	66°	84°	76°	66°	84°	76°	66°	84°	76°	66°	84°	76°	66°	
18	92,4															18
20	92,4			88,2			88,4									20
22	92			88,2			87,2			84,6						22
24	88,6			87,3			83,6			81,1			77,4			24
26	84,6			83,6			80			77,8			74,3			26
28	80,1	78,9		79			76,7			74,5			71,3			28
30	73,8	75		74,4	71,4		73,4			71,6			68,5			30
32	67,7	70,3		70,4	66,3		70,1	65,2		68,6			65,8			32
34	62,6	66,2		65,1	61,9		66,9	61,4		65,7	59,3		63,1			34
36	58,1	62,6		60,2	58,4		62,1	58		62,9	56		60,5	54,2		36
38	54,3	59	53	56,1	55,1		57,7	54,8		60	53,1		58	51,4		38
40		55,8	50	52,5	52,1		53,9	51,9		55,9	50,4		55,6	48,8		40
42		52,8	47,3		49,6	44,6		49,2			48		53,2	46,4		42
44		50	44,9		47,4	42,3		46,9	40,2		45,6			44,3		44
46			42,7			40		44,5	38,2		43,3			42,1		46
48			40,6			37,7			36,3		41,2	34,6		40		48
50			38,7			35,8			34,6			32,9			31,3	50
52						34,2			33			31,4			29,9	52
54									31,5			29,9			28,5	54
56												28,4			27	56
58															25,7	58

* Adapter - adapter - pièce d'adaptateur - adattatore - adaptador - адаптер

t_198_207_00401_00_000

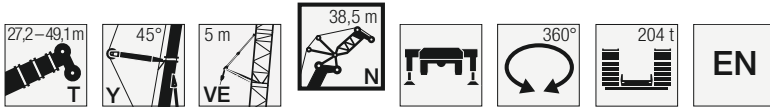

	27,2 + 9 m*			32,7 + 9 m*			38,2 + 9 m*			43,7 + 9 m*			49,1 + 9 m*			
	84°	76°	66°	84°	76°	66°	84°	76°	66°	84°	76°	66°	84°	76°	66°	
20	82,7			82,5												20
22	82,7			82,5			79,5			78,7						22
24	82,7			82			79,5			78,3			75,3			24
26	82			80,1			78,1			75,2			72,1			26
28	79,6			76,7			74,9			72,1			69,1			28
30	74,2	73,6		73,5			71,9			69,2			66,4			30
32	68,4	69,1		70,3	66,3		69			66,5			63,8			32
34	63,2	65		65,3	62,5		65,7	60,4		63,9			61,4			34
36	58,7	61,4		60,5	59		62,5	57,1		61,3	55,3		59,1			36
38	54,7	58,2		56,3	55,9		58,6	54,1		58,8	52,4		56,8	50,4		38
40	51,3	55,3		52,7	53,1		54,7	51,4		56,3	49,7		54,5	47,9		40
42	48,2	52,4	46,9	49,4	50,5		51,2	48,9		52,7	47,3		52,3	45,6		42
44		49,7	44,5		48	41,9	48,1	46,6		49,5	45,2		50,1	43,5		44
46		47,3	42,3		45,6	39,9		44,4	37,9		43,2			41,6		46
48		44,9	40,2		43,4	38		42,2	36,1		41,1			39,8		48
50			38,4			36,2		40,2	34,4		39,2	32,8		38		50
52			36,6			34,5			32,8		37,4	31,3		36,2	29,6	52
54			35			33			31,4			29,9			28,2	54
56						31,5			30			28,6			27	56
58									28,7			27,3			25,8	58
60												26,2			24,7	60
62															23,7	62

* Adapter - adapter - pièce d'adaptateur - adattatore - adaptador - адаптер

t_198_207_00501_00_000

Traglasten / Lifting capacities

Forces de levage / Portate

Tablas de carga / Грузоподъемность

TYVEN 42 m - 45,5 m

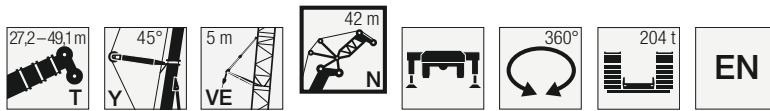

	27,2 + 9 m*			32,7 + 9 m*			38,2 + 9 m*			43,7 + 9 m*			49,1 + 9 m*			
	N 42 m															
	84°	76°	66°	84°	76°	66°	84°	76°	66°	84°	76°	66°	84°	76°	66°	
20	75,3															20
22	75,3			72,9			72,5									22
24	75,3			72,9			72,5			70,1						24
26	74,7			72,9			72,5			70,1			68,1			26
28	73,7			72,9			70,9			69,3			66,3			28
30	72,1	69,4		71			68,3			66,6			63,7			30
32	67,9	67,8		68,2	65,1		65,7			64,1			61,4			32
34	63	64		65,1	61,3		63,2	59,2		61,7			59,2			34
36	58,5	60,4		60,4	57,9		60,8	55,9		59,5	53,9		57,1			36
38	54,5	57,2		56,2	54,9		57,8	53		57,3	51,1		55,1	49,4		38
40	51	54,4		52,5	52,1		53,9	50,3		55,2	48,5		53,2	46,9		40
42	47,9	51,7		49,2	49,6		50,4	47,9		52,2	46,2		51,3	44,7		42
44	45,1	49,3	43,9	46,3	47,3		47,4	45,6		48,9	44		49,3	42,6		44
46	42,1	47	41,9	43,7	45,2	39,2	44,7	43,6		46	42,1		47,4	40,7		46
48		44,7	39,9		43,1	37,5		41,7	35,3	43,4	40,3		45,1	39		48
50		42,6	38		41,1	35,8		39,9	33,8		38,6			37,3		50
52			36,3		39,2	34,1		38,1	32,4		36,9	30,6		35,8		52
54			34,7			32,6		36,3	30,9		35,3	29,3		34,3	27,8	54
56			33,2									28		32,8	26,6	56
58						31,2			29,5			26,8			25,5	58
60									28,3			25,7			24,4	60
62									27,1			24,6			23,3	62
64												23,6			22,4	64
66															21,5	66

* Adapter - адаптер - pièce d'adaptateur - adattatore - adaptador - адаптер

t_198_207_00601_00_000

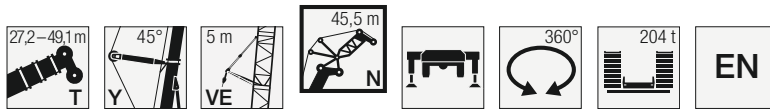

	27,2 + 9 m*			32,7 + 9 m*			38,2 + 9 m*			43,7 + 9 m*			49,1 + 9 m*			
	N 45,5 m															
	84°	76°	66°	84°	76°	66°	84°	76°	66°	84°	76°	66°	84°	76°	66°	
22	66,8			67,2												22
24	66,8			67,2			66,3									24
26	66,8			67,2			66,1			64						26
28	66,8			66,4			65,4			63,5			61,7			28
30	66,3			65,7			64,8			62,9			60,8			30
32	65,6	63		64,8			62,6			61,9			59,3			32
34	62,6	62,3		62,4	59,6		60,3			59,8			57,2			34
36	58,4	59,5		59,8	57,2		58,2	55,2		57,7			55,3			36
38	54,5	56,4		56	54,2		56,1	52,3		55,7	50,3		53,4			38
40	51	53,6		52,3	51,5		53,7	49,7		53,8	47,8		51,6	45,9		40
42	47,8	51		49	49		50,2	47,3		51,6	45,5		49,9	43,7		42
44	45	48,6		46	46,7		47,1	45,1		48,9	43,4		48,3	41,7		44
46	42,5	46,5	41,3	43,4	44,7		44,4	43,1		45,9	41,4		46,7	39,8		46
48	40,1	44,5	39,4	41	42,7	37	41,9	41,2		43,3	39,7		44,6	38,1		48
50	35,5	42,6	37,8	38,8	41	35,4	39,6	39,5	33,4	41	38		42,1	36,5		50
52		40,6	36,2		39,2	33,9		38	32		36,5		39,8	35,1		52
54		38,8	34,5		37,5	32,5		36,4	30,7		35,1	28,9		33,7		54
56			33,1		35,9	31,1		34,8	29,5		33,6	27,7		32,4	26	56
58			31,6			29,8			28,2		32,2	26,6		31,1	25	58
60			30,3			28,5			27			25,5		29,8	24	60
62						27,3			25,9			24,4			23	62
64									24,8			23,4			22	64
66												22,5			21,1	66
68															20,3	68

* Adapter - адаптер - pièce d'adaptateur - adattatore - adaptador - адаптер

t_198_207_00701_00_000

Traglasten / Lifting capacities

Forces de levage / Portate

Tablas de carga / Грузоподъемность

TYVEN 49 m - 52,5 m

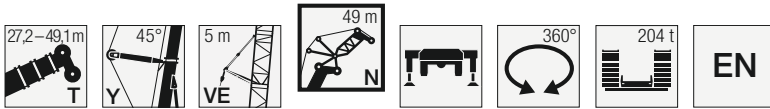

	27,2 + 9 m*			32,7 + 9 m*			38,2 + 9 m*			43,7 + 9 m*			49,1 + 9 m*			
	84°	76°	66°	84°	76°	66°	84°	76°	66°	84°	76°	66°	84°	76°	66°	
	N 49 m															
22	59,7						60,2								22	
24	59,7			62											24	
26	59,7			61,2			60,1						54,1		26	
28	59,7			60,5			59,5						54,1		28	
30	59,7			59,8			58,9						54,1		30	
32	59,6			59,2			58,3						54,1		32	
34	59,1	56,5		58,7			57,8						54,1		34	
36	57,3	56		56,8	54		55,8						52,8		36	
38	53,7	55,2		54,6	52,8		53,9	51					51,1		38	
40	50,4	52,4		51,4	50,4		51,9	48,5					49,5		40	
42	47,4	49,9		48,3	48		49,5	46,2			46,7		47,8	42,7	42	
44	44,6	47,6		45,4	45,8		46,6	44,1					46,4	40,7	44	
46	42	45,5		42,8	43,7		43,8	42,1					45	38,9	46	
48	39,8	43,5	38,5	40,5	41,9		41,4	40,3					43,4	37,2	48	
50	37,6	41,7	36,9	38,3	40,1	34,5	39,1	38,6					41,4	35,7	50	
52	35,6	40	35,3	36,3	38,5	33,1	37	37	31,1				39,2	34,2	52	
54		38,4	33,9	34,2	37	31,7	35,1	35,6	29,8				37,1	32,9	54	
56		36,6	32,6		35,5	30,5		34,3	28,6				33	26,9	56	
58		34,8	31,2		34	29,3		32,9	27,5				31,7	25,9	58	
60			29,9			28,1		31,6	26,5				30,5	24,9	60	
62			28,7			27			25,4				29,3	24	62	
64			27,5			25,9			24,4				23		64	
66						24,8			23,4				22,1		66	
68									22,5				21,2		68	
70													20,4		70	
72															72	

* Adapter - adapter - pièce d'adaptateur - adattatore - adaptador - адаптер

t_198_207_00801_00_000

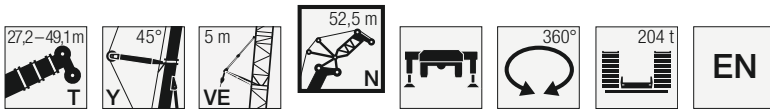

	27,2 + 9 m*			32,7 + 9 m*			38,2 + 9 m*			43,7 + 9 m*			49,1 + 9 m*			
	84°	76°	66°	84°	76°	66°	84°	76°	66°	84°	76°	66°	84°	76°	66°	
	N 52,5 m															
24	54,5			56,4											24	
26	54,5			55,9			54,7								26	
28	54,5			55,3			54,4						50,9		28	
30	54,5			54,7			53,9						50,5		30	
32	54,5			54,2			53,5						50,2		32	
34	54,1			53,8			53,1						49,9		34	
36	53,8	51,1		53,4			52,7						49,6		36	
38	52,8	50,7		53,1	50,3		52,4						49,4		38	
40	50,3	50,3		51,1	49,6		51,4	47,9					48,4		40	
42	47,4	49,1		48,3	47,2		49,4	45,6					47		42	
44	44,8	46,8		45,6	45		47	43,5					45,6	40,3	44	
46	42,4	44,7		43,1	43		44,6	41,6					44,2	38,5	46	
48	40,1	42,8		40,8	41,1		42,2	39,8					42,8	36,8	48	
50	37,9	41	36,2	38,6	39,4		39,9	38,2					41,5	35,3	50	
52	35,9	39,4	34,7	36,5	37,8	32,5	37,8	36,6					39,9	33,8	52	
54	34,1	37,8	33,3	34,7	36,4	31,2	35,8	35,2	29,5				37,8	32,5	54	
56	31	36,4	32	33	35	30	34	33,9	28,3				35,9	31,3	56	
58		35	30,8		33,7	28,8	31,7	32,6	27,2				34,1	30,1	58	
60		33,3	29,7		32,5	27,7		31,4	26,2				30,4	24,7	60	
62		31,7	28,5		31,2	26,7		30,3	25,3				29,3	23,8	62	
64			27,4			25,7		29,1	24,3				28,2	22,9	64	
66			26,3			24,7			23,4				27,1	22,1	66	
68						23,7			22,5				21,3		68	
70						22,8			21,6				20,4		70	
72									20,8				19,6		72	
74													18,9		74	
76															76	

* Adapter - adapter - pièce d'adaptateur - adattatore - adaptador - адаптер

t_198_207_00901_00_000

Traglasten / Lifting capacities

Forces de levage / Portate

Tablas de carga / Грузоподъемность

TYVEN 56 m - 59,5 m

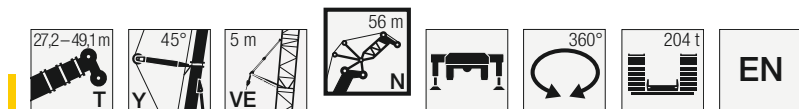

Lifting Capacity (t)	27,2 + 9 m*			32,7 + 9 m*			38,2 + 9 m*			43,7 + 9 m*			49,1 + 9 m*			Lifting Capacity (t)
	N 56 m															
	84°	76°	66°	84°	76°	66°	84°	76°	66°	84°	76°	66°	84°	76°	66°	
24	49															24
26	49			50,9			50,1									26
28	49			50,4			49,7						48,2			28
30	49			49,9			49,2						47,7			30
32	49			49,4			48,8						47,4			32
34	49			49			48,4						47,1			34
36	48,9			48,6			48						46,7			36
38	48,6	46,1		48,3	45,7		47,7						46,4			38
40	48,1	45,8		48	45,5		47,4	44,7					46,2			40
42	46,9	45,5		47,1	45,2		47	44,4					46	42,8		42
44	44,4	45,2		45,1	44,2		45,6	42,6					45,5	41		44
46	42	43,9		42,6	42,2		43,3	40,7					43,9	39,1		46
48	39,9	42		40,5	40,4		41,2	38,9					42,3	37,4		48
50	37,9	40,3		38,5	38,7		39,1	37,3					40,2	35,9		50
52	35,9	38,6	34,1	36,5	37,1		37,2	35,8					38,2	34,4		52
54	34	37,1	32,7	34,6	35,7	30,5	35,2	34,4					36,2	33,1		54
56	32,4	35,7	31,4	32,9	34,3	29,3	33,4	33,1	27,6				34,3	31,8		56
58	30,8	34,4	30,2	31,3	33	28,2	31,8	31,9	26,5				32,6	30,6		58
60	26,5	33,2	29,1	29,7	31,9	27,1	30,2	30,7	25,5				31	29,5	23,9	60
62		31,5	28		30,7	26,1		29,6	24,5				29,6	28,5	23	62
64		30,1	27		29,7	25,2		28,6	23,6				27,5	22,1		64
66			26		28,5	24,3		27,6	22,8				26,6	21,3		66
68			25			23,4		26,6	22				25,7	20,6		68
70			24			22,5			21,2					19,9		70
72						21,6			20,4					19,2		72
74									19,6					18,4		74
76														17,7		76
78														17		78
80														15,3		80

* Adapter - адаптер - pièce d'adaptateur - adattatore - adaptador - адаптер

t_198_207_01001_00_000

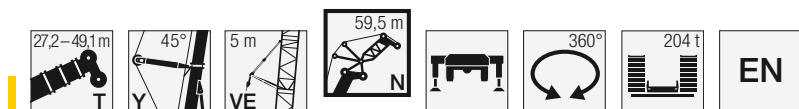

Lifting Capacity (t)	27,2 + 9 m*			32,7 + 9 m*			38,2 + 9 m*			43,7 + 9 m*			49,1 + 9 m*			Lifting Capacity (t)
	N 59,5 m															
	84°	76°	66°	84°	76°	66°	84°	76°	66°	84°	76°	66°	84°	76°	66°	
26	43,8			45,6												26
28	43,8			45,6			45,1									28
30	43,8			45,3			44,7						43,3			30
32	43,8			44,9			44,3						43,2			32
34	43,8			44,5			43,9						42,8			34
36	43,8			44,1			43,6						42,5			36
38	43,8	41,9		43,8			43,3						42,2			38
40	43,8	41,6		43,5	41,2		43						42			40
42	43,5	41,3		43,2	41		42,8	40,3					41,8			42
44	43,1	41		42,9	40,7		42,6	40,1					41,6	38,8		44
46	41,4	40,8		42,1	40,5		42,4	39,9					41,5	38,6		46
48	39,3	40,7		39,9	39,8		40,6	38,3					41	36,9		48
50	37,4	39,7		38	38,1		38,6	36,7					39,3	35,4		50
52	35,6	38,1		36,2	36,6		36,7	35,2					37,5	34		52
54	33,9	36,6	32,2	34,5	35,1		35	33,8					35,7	32,6		54
56	32,2	35,2	30,9	32,7	33,8	28,8	33,3	32,6					34	31,4		56
58	30,6	33,9	29,7	31,1	32,5	27,7	31,6	31,3	26				32,3	30,2		58
60	29,2	32,7	28,6	29,6	31,4	26,7	30,1	30,2	25				30,7	29,1		60
62	27,7	31,4	27,6	28,3	30,3	25,7	28,7	29,2	24,1				29,3	28,1	22,6	62
64	23	29,9	26,6	25,9	29,2	24,8	27,4	28,2	23,2				27,9	27,1	21,8	64
66		28,5	25,7		28,3	23,9		27,2	22,4					26,2	21	66
68		27,3	24,8		27,4	23,1		26,3	21,6					25,4	20,3	68
70			23,9		26,3	22,3		25,5	20,9					24,6	19,6	70
72			23,1			21,5			20,2					23,8	18,9	72
74			22,2			20,7			19,5					18,3		74
76						20			18,8					17,7		76
78									18,1					17		78
80														16,4		80
82														14,7		82

* Adapter - адаптер - pièce d'adaptateur - adattatore - adaptador - адаптер

t_198_207_01101_00_000

Traglasten / Lifting capacities

Forces de levage / Portate

Tablas de carga / Грузоподъемность

TYVEN 63 m - 66,5 m

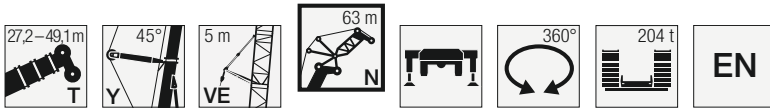

	27,2 + 9 m*			32,7 + 9 m*			38,2 + 9 m*			43,7 + 9 m*			49,1 + 9 m*					
	N 63 m																	
	84°	76°	66°	84°	76°	66°	84°	76°	66°	84°	76°	66°	84°	76°	66°			
26	39,5															26		
28	39,5			40,7			40,2									28		
30	39,5			40,7			40,2					37,9				30		
32	39,5			40,7			40,2					37,9			37,7	32		
34	39,5			40,5			40					37,9			37,7	34		
36	39,5			40,1			39,7					37,9			37,6	36		
38	39,5			39,8			39,4					37,9			37,4	38		
40	39,5	37,8		39,5			39,1					37,9			37,2	40		
42	39,2	37,5		39,1	37,3		38,7					37,9			37	42		
44	38,8	37,3		38,5	37		38,2	36,4				37,5			36,7	44		
46	38,2	37		38	36,8		37,7	36,2				37,1	35,1		36,3	33,7	46	
48	37,6	36,8		37,4	36,6		37,1	36,1				36,6	35		35,8	33,7	48	
50	36,9	36,7		36,9	36,4		36,6	35,9				36,1	34,7		35,4	33,4	50	
52	35,3	36,6		35,8	35,9		36,2	34,6				35,7	33,3		35	32,1	52	
54	33,7	35,9		34,1	34,5		34,7	33,2				34,9	32		34,6	30,8	54	
56	32,1	34,6	30,3	32,6	33,2		33,1	31,9				33,7	30,8		33,9	29,6	56	
58	30,6	33,3	29,1	31,1	31,9	27,1	31,6	30,8				32,2	29,6		32,7	28,5	58	
60	29,2	32,1	28	29,6	30,8	26,1	30,1	29,6	24,5			30,8	28,5		31,3	27,5	60	
62	27,8	30,9	27	28,2	29,7	25,1	28,7	28,6	23,6			29,3	27,5		29,8	26,5	62	
64	26,5	29,9	26	26,9	28,7	24,2	27,3	27,6	22,7			27,9	26,6	21,3	28,4	25,6	64	
66	24,3	28,5	25,1	25,7	27,7	23,4	26,1	26,7	21,9			26,6	25,7	20,5	27,1	24,7	19,2	66
68		27,2	24,3	22,2	26,8	22,6	24,5	25,8	21,1			25,4	24,8	19,8	25,9	23,9	18,5	68
70		26	23,4		25,9	21,8		25	20,4				24	19,1	24,6	23,1	17,8	70
72		24,9	22,7		25,1	21,1		24,2	19,7				23,3	18,4		22,4	17,2	72
74			21,9			20,4		23,4	19				22,6	17,8		21,7	16,6	74
76			21,1			19,7			18,4				21,8	17,2		21	16	76
78			20,3			19			17,8					16,6			15,5	78
80						18,3			17,1					16,1			15	80
82									16,5					15,5			14,5	82
84														14,9			13,9	84
86																	13,4	86

* Adapter - adapter - pièce d'adaptateur - adattatore - adaptador - адаптер

t_198_207_01201_00_000

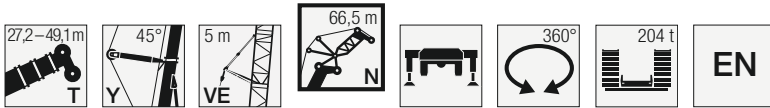

	27,2 + 9 m*			32,7 + 9 m*			38,2 + 9 m*			43,7 + 9 m*			49,1 + 9 m*					
	N 66,5 m																	
	84°	76°	66°	84°	76°	66°	84°	76°	66°	84°	76°	66°	84°	76°	66°			
28	35,6			36,4													28	
30	35,6			36,4			35,9										30	
32	35,6			36,4			35,9					34,8			33,3		32	
34	35,6			36,4			35,9					34,8			33,3		34	
36	35,6			36,4			35,9					34,8			33,3		36	
38	35,6			36,4			35,9					34,8			33,3		38	
40	35,6			36,1			35,6					34,8			33,3		40	
42	35,6	34,2		35,8			35,4					34,7			33,3		42	
44	35,6	34		35,5	33,7		35,1	33,2				34,5			33,3		44	
46	35,3	33,8		35,1	33,6		34,8	33				34,1	32,1		33,3		46	
48	34,9	33,6		34,7	33,3		34,3	32,8				33,7	31,9		33	30,7	48	
50	34,5	33,4		34,2	33,2		33,9	32,7				33,3	31,8		32,6	30,7	50	
52	34	33,2		33,9	33		33,6	32,6				33	31,8		32,3	30,6	52	
54	33	33,1		33,3	32,9		33,2	32,5				32,6	31,4		32	30,2	54	
56	31,5	33,1		32	32,4		32,3	31,2				32,1	30,2		31,7	29	56	
58	30,1	32,6	28,5	30,6	31,2		30,9	30				31,3	29		31,2	27,9	58	
60	28,8	31,4	27,4	29,2	30,1	25,4	29,6	28,9				30	28		30,5	26,9	60	
62	27,5	30,3	26,4	27,9	29	24,5	28,3	27,9	22,9			28,7	27		29,2	25,9	62	
64	26,2	29,2	25,4	26,6	28	23,6	27	26,9	22,1			27,4	26		27,9	25	64	
66	25	28,1	24,5	25,4	27,1	22,8	25,8	26	21,3			26,2	25,1	20	26,6	24,2	66	
68	24	26,8	23,7	24,3	26,2	22	24,6	25,2	20,5			25	24,3	19,3	25,4	23,3	17,9	68
70	21,2	25,6	22,9	23,2	25,3	21,2	23,6	24,3	19,8			23,9	23,5	18,6	24,3	22,6	17,3	70
72		24,5	22,1		24,5	20,5	21,3	23,6	19,1			22,8	22,8	17,9	23,2	21,9	16,7	72
74		23,4	21,4		23,8	19,8		22,8	18,5				22	17,3		21,2	16,1	74
76		22,2	20,7		23,1	19,2		22,1	17,9				21,4	16,7		20,5	15,5	76
78			20,1			18,5		21,5	17,3				20,7	16,2		19,9	15	78
80			19,3			18			16,7				20,1	15,6		19,3	14,5	80
82						17,3			16,2					15,1			14	82
84						16,7			15,6					14,7			13,6	84
86									15					14,1			13,1	86
88														13,6			12,6	88
90																	12,2	90

* Adapter - adapter - pièce d'adaptateur - adattatore - adaptador - адаптер

t_198_207_01301_00_000

Traglasten / Lifting capacities

Forces de levage / Portate

Tablas de carga / Грузоподъемность

TYVEN 70 m

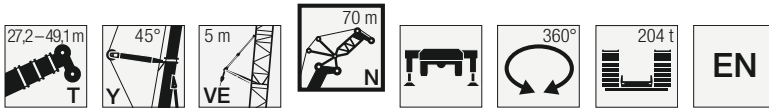

	27,2 + 9 m*			32,7 + 9 m*			38,2 + 9 m*			43,7 + 9 m*			49,1 + 9 m*			
	84°	76°	66°	84°	76°	66°	84°	76°	66°	84°	76°	66°	84°	76°	66°	
	N 70 m															
28	32,1															28
30	32,1			32,7												30
32	32,1			32,7			32,4									32
34	32,1			32,7			32,4			31,2			29,8			34
36	32,1			32,7			32,4			31,2			29,8			36
38	32,1			32,7			32,4			31,2			29,8			38
40	32,1			32,7			32,4			31,2			29,8			40
42	32,1			32,6			32,2			31,2			29,8			42
44	32,1	30,9		32,3	30,7		32			31,2			29,8			44
46	32,1	30,7		32,1	30,5		31,7	30		31,1			29,8			46
48	32	30,5		31,8	30,3		31,4	29,8		30,8	29		29,8			48
50	31,6	30,3		31,4	30,1		31,1	29,7		30,5	28,9		29,8	27,8		50
52	31,2	30,2		31	30		30,7	29,5		30,2	28,8		29,5	27,7		52
54	30,8	30		30,6	29,8		30,3	29,4		29,8	28,7		29,2	27,7		54
56	30,2	29,9		30,3	29,7		30	29,3		29,5	28,6		28,9	27,6		56
58	29,3	29,8		29,5	29,7		29,5	29,2		29,2	28,2		28,6	27,1		58
60	28,2	29,8	26,6	28,5	29,3		28,8	28,1		28,8	27,1		28,3	26,1		60
62	26,9	29,5	25,6	27,3	28,2	23,7	27,7	27,1		28	26,2		28,1	25,1		62
64	25,8	28,5	24,7	26,1	27,2	22,8	26,5	26,2	21,3	26,8	25,2		27,3	24,2		64
66	24,6	27,5	23,8	24,9	26,3	22	25,3	25,2	20,5	25,7	24,4		26,1	23,4		66
68	23,5	26,3	22,9	23,8	25,4	21,2	24,2	24,4	19,8	24,6	23,5	18,5	24,9	22,6		68
70	22,5	25,2	22,2	22,8	24,6	20,5	23,1	23,6	19,1	23,4	22,8	17,8	23,8	21,8	16,5	70
72	21,4	24	21,4	21,8	23,8	19,8	22,1	22,8	18,4	22,4	22	17,2	22,7	21,1	15,9	72
74	18,3	23	20,7	20,4	23	19,1	21,2	22,1	17,8	21,4	21,3	16,6	21,8	20,4	15,4	74
76		22	20		22,3	18,5		21,4	17,2	20,1	20,6	16	20,9	19,8	14,8	76
78		21,1	19,4		21,7	17,9		20,8	16,6		20	15,5		19,2	14,3	78
80			18,8		20,8	17,3		20,2	16		19,4	15		18,6	13,8	80
82			18,2			16,8		19,6	15,5		18,9	14,5		18,1	13,3	82
84			17,6			16,2			15			14		17,6	12,9	84
86						15,7			14,6			13,5			12,5	86
88									14,1			13,1			12,1	88
90												12,7			11,7	90
92												12,2			11,2	92
94															10,8	94

* Adapter - adapter - pièce d'adaptateur - adattatore - adaptador - адаптер

t_198_207_01401_00_000

Traglasten / Lifting capacities

Forces de levage / Portate

Tablas de carga / Грузоподъемность

TYVEN 73,5 m

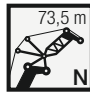

Hook ↕	27,2 + 9 m*			32,7 + 9 m*			38,2 + 9 m*			43,7 + 9 m*			49,1 + 9 m*			Hook ↕
	84°	76°	66°	84°	76°	66°	84°	76°	66°	84°	76°	66°	84°	76°	66°	
	N 73,5 m															
30	28,3			28,6			28,2									30
32	28,3			28,6			28,2									32
34	28,3			28,6			28,2			27,5			26,6			34
36	28,3			28,6			28,2			27,5			26,6			36
38	28,3			28,6			28,2			27,5			26,6			38
40	28,3			28,6			28,2			27,5			26,6			40
42	28,3			28,6			28,2			27,5			26,6			42
44	28,3	27,3		28,6			28,2			27,5			26,6			44
46	28,3	27,3		28,3	27,4		28,1			27,5			26,6			46
48	28,1	27,3		28	27,2		27,7	26,8		27,2			26,6			48
50	27,8	27,2		27,6	27		27,4	26,6		26,9	26		26,4			50
52	27,5	27		27,4	26,9		27,1	26,5		26,6	25,9		26,1	25		52
54	27,2	26,9		27,1	26,7		26,8	26,3		26,4	25,8		25,9	24,9		54
56	27	26,8		26,8	26,6		26,6	26,2		26,1	25,7		25,6	24,9		56
58	26,7	26,6		26,6	26,5		26,4	26,1		25,9	25,6		25,4	24,8		58
60	26,5	26,4		26,4	26,3		26,1	26		25,7	25,5		25,2	24,8		60
62	26,2	26,3	24,3	26,2	26,1		26	25,9		25,5	25,3		25	24,7		62
64	25,2	26,1	24,1	25,5	25,9	22,2	25,6	25,5		25,3	24,9		24,9	23,9		64
66	24,2	26	23,2	24,5	25,7	21,4	24,8	24,6	19,9	25,2	24		24,8	23,1		66
68	23,2	25,6	22,4	23,4	24,8	20,7	23,7	23,8	19,2	24,7	23,2		24,7	22,3		68
70	22,2	24,7	21,6	22,4	24	19,9	22,8	23	18,5	23,7	22,5	17,6	24	21,6		70
72	21,2	23,6	20,9	21,5	23,2	19,2	21,8	22,3	17,9	22,6	21,7	17	23	20,8	15,7	72
74	20,3	22,6	20,2	20,6	22,5	18,6	20,8	21,6	17,2	21,6	21	16,4	22	20,2	15,1	74
76	19	21,7	19,5	19,7	21,8	18	20	20,9	16,6	20,7	20,4	15,8	21	19,5	14,6	76
78	16	20,7	18,9	17,8	21,1	17,4	19,1	20,2	16,1	19,8	19,7	15,2	20,1	18,9	14,1	78
80		19,9	18,3		20,4	16,8		19,6	15,5		19,1	14,7	18,9	18,3	13,6	80
82		19,1	17,7		19,6	16,3		19,1	15		18,6	14,2		17,8	13,1	82
84			17,2		18,8	15,8		18,5	14,5		18	13,8		17,3	12,7	84
86			16,7			15,3			14,1		17,5	13,3		16,8	12,3	86
88			16,1			14,8			13,6			12,9		16,3	11,9	88
90						14,3			13,2			12,5			11,5	90
92									12,8			12,1			11,1	92
94												11,6			10,7	94
96															10,3	96

* Adapter - adapter - pièce d'adaptateur - adattatore - adaptador - адаптер

L_198_207_01501_00_000

Traglasten / Lifting capacities

Forces de levage / Portate

Tablas de carga / Грузоподъемность

TYVEN 77 m

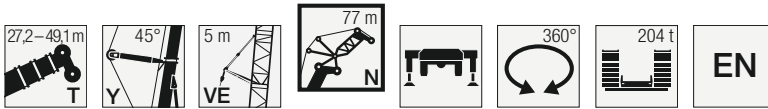

	27,2 + 9 m*			32,7 + 9 m*			38,2 + 9 m*			43,7 + 9 m*			49,1 + 9 m*			
	84°	76°	66°	84°	76°	66°	84°	76°	66°	84°	76°	66°	84°	76°	66°	
30	25,8															30
32	25,8			26												32
34	25,8			26			25,8									34
36	25,8			26			25,8			24,6			22,9			36
38	25,8			26			25,8			24,6			22,9			38
40	25,8			26			25,8			24,6			22,9			40
42	25,8			26			25,8			24,6			22,9			42
44	25,8			26			25,8			24,6			22,9			44
46	25,8	24,7		25,9			25,7			24,6			22,9			46
48	25,7	24,7		25,7	24,8		25,5			24,6			22,9			48
50	25,5	24,7		25,4	24,6		25,2	24,3		24,6	23,6		22,9			50
52	25,2	24,6		25,1	24,5		24,9	24,1		24,5	23,5		22,9	22,7		52
54	25	24,5		24,8	24,3		24,6	24		24,3	23,4		22,9	22,6		54
56	24,7	24,3		24,6	24,2		24,4	23,9		24,1	23,3		22,9	22,5		56
58	24,5	24,2		24,3	24		24,2	23,7		23,8	23,2		22,9	22,4		58
60	24,2	24,1		24,1	24		24	23,6		23,6	23,1		22,9	22,4		60
62	24,1	23,9		23,9	23,8		23,7	23,6		23,4	23,1		22,9	22,4		62
64	23,9	23,8	21,9	23,7	23,7		23,6	23,5		23,2	23		22,9	22,3		64
66	23,5	23,7	21,9	23,5	23,5	21	23,4	23,3		23,1	22,9		22,7	22,3		66
68	23,1	23,5	21,8	23,2	23,4	20,2	23,2	23,2	18,7	23	22,5		22,6	21,5		68
70	22,1	23,4	21,1	22,4	23,3	19,5	22,7	22,6	18,1	22,9	21,7		22,5	20,8		70
72	21,2	23,2	20,4	21,5	22,8	18,8	21,8	21,8	17,4	22	21	16,2	22,2	20,1		72
74	20,3	22,6	19,7	20,6	22	18,1	20,9	21,1	16,8	21,2	20,3	15,7	21,5	19,5	14,4	74
76	19,4	21,6	19,1	19,7	21,3	17,5	20	20,4	16,2	20,3	19,7	15,1	20,6	18,8	13,9	76
78	18,6	20,7	18,4	18,9	20,7	16,9	19,1	19,8	15,7	19,4	19	14,6	19,7	18,2	13,4	78
80	16,5	19,9	17,8	17,9	20	16,4	18,3	19,2	15,1	18,6	18,5	14,1	18,9	17,7	12,9	80
82		19	17,3	15,3	19,4	15,8	16,8	18,6	14,6	17,8	17,9	13,6	18,1	17,1	12,5	82
84		18,2	16,7		18,8	15,3		18	14,1		17,4	13,1	16,3	16,6	12	84
86		17,5	16,2		18	14,8		17,5	13,7		16,8	12,7		16,1	11,6	86
88			15,7			14,4		17	13,2		16,4	12,3		15,6	11,2	88
90			15,2			13,9			12,8		15,9	11,8		15,2	10,8	90
92			14,7			13,5			12,4			11,5			10,5	92
94						13			12			11,1			10,1	94
96									11,6			10,7			9,8	96
98												10,3			9,4	98
100															9,1	100

* Adapter - adapter - pièce d'adaptateur - adattatore - adaptador - адаптер

t_198_207_01601_00_000

Traglasten / Lifting capacities

Forces de levage / Portate

Tablas de carga / Грузоподъемность

TYVEN 80,5 m



	27,2 + 9 m*			32,7 + 9 m*			38,2 + 9 m*			43,7 + 9 m*			49,1 + 9 m*			
	84°	76°	66°	84°	76°	66°	84°	76°	66°	84°	76°	66°	84°	76°	66°	
	N 80,5 m															
32	23,2			23,5			23									32
34	23,2			23,5			23									34
36	23,2			23,5			23			22,2						36
38	23,2			23,5			23			22,2			20,9			38
40	23,2			23,5			23			22,2			20,9			40
42	23,2			23,5			23			22,2			20,9			42
44	23,1			23,5			23			22,2			20,9			44
46	23			23,4			23			22,2			20,9			46
48	22,9	22,1		23			22,8			22,2			20,9			48
50	22,6	22,1		22,7	22,4		22,5			22,1			20,9			50
52	22,3	22,1		22,3	22,2		22,1	21,9		21,8	21,3		20,9			52
54	22	22		22	22		21,8	21,7		21,5	21,2		20,9	20,4		54
56	21,7	21,7		21,6	21,7		21,5	21,5		21,2	21		20,8	20,3		56
58	21,4	21,4		21,3	21,4		21,2	21,2		20,9	20,8		20,5	20,2		58
60	21	21,2		21	21,1		20,8	21		20,6	20,6		20,2	20		60
62	20,7	20,9		20,6	20,9		20,5	20,7		20,3	20,4		19,9	19,8		62
64	20,4	20,6		20,3	20,6		20,2	20,5		20	20,1		19,7	19,7		64
66	20,1	20,3	19,6	20,1	20,3		20	20,2		19,7	19,9		19,4	19,5		66
68	19,8	20,1	19,4	19,8	20,1	19,3	19,7	20		19,5	19,7		19,2	19,3		68
70	19,6	19,9	19,3	19,5	19,8	19	19,4	19,8		19,2	19,5		18,9	19,1		70
72	19,3	19,6	19,1	19,3	19,6	18,3	19,2	19,6	17	19	19,3		18,7	18,9		72
74	19,2	19,4	19	19,1	19,4	17,7	19	19,4	16,4	18,8	19,1	15,2	18,5	18,8		74
76	18,9	19,2	18,6	18,9	19,2	17,1	18,8	19,2	15,8	18,6	19	14,7	18,3	18,3	13,5	76
78	18,3	19,1	18	18,6	19	16,5	18,7	19	15,2	18,5	18,6	14,1	18,2	17,8	13	78
80	17,5	18,9	17,4	17,8	18,9	15,9	18	18,7	14,7	18,2	18	13,6	18,1	17,2	12,5	80
82	16,6	18,7	16,8	17	18,8	15,4	17,3	18,1	14,2	17,5	17,4	13,2	17,8	16,7	12,1	82
84	14,4	17,9	16,3	15,9	18,4	14,9	16,5	17,6	13,7	16,8	16,9	12,7	17	16,1	11,6	84
86		17,2	15,8		17,7	14,4	14,6	17,1	13,3	15,7	16,4	12,3	16,3	15,7	11,2	86
88		16,5	15,3		17	14		16,6	12,8		15,9	11,9		15,2	10,8	88
90		15,4	14,8		16,3	13,5		16,1	12,4		15,5	11,5		14,7	10,4	90
92			14,4			13,1		15,7	12		15	11,1		14,3	10,1	92
94			14			12,7			11,6		14,6	10,7		13,9	9,7	94
96						12,3			11,3			10,4			9,4	96
98						11,9			10,9			10			9,1	98
100									10,5			9,7			8,8	100
104															8,2	104

* Adapter - adapter - pièce d'adaptateur - adattatore - adaptador - адаптер

t_198_207_01701_00_000

Traglasten / Lifting capacities

Forces de levage / Portate

Tablas de carga / Грузоподъемность

TYVEN 84 m

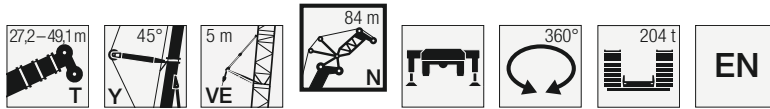

	27,2 + 9 m*			32,7 + 9 m*			38,2 + 9 m*			43,7 + 9 m*			49,1 + 9 m*			
	84°	76°	66°	84°	76°	66°	84°	76°	66°	84°	76°	66°	84°	76°	66°	
	N 84 m															
34	20,9			21,2			20,5			19						34
36	20,9			21,2			20,5			19						36
38	20,9			21,2			20,5			19						38
40	20,9			21,2			20,5			19			18,4			40
42	20,9			21,2			20,5			19			18,4			42
44	20,9			21,2			20,5			19			18,4			44
46	20,8			21,2			20,5			19			18,4			46
48	20,6			21,1			20,5			19			18,4			48
50	20,5	19,9		20,8	20,3		20,5			19			18,4			50
52	20,3	19,9		20,5	20,2		20,3	19,9		19			18,4			52
54	20,1	19,9		20,2	20		20	19,7		19	19,2		18,4			54
56	19,9	19,8		19,9	19,8		19,7	19,5		19	19,1		18,4	18,4		56
58	19,6	19,6		19,5	19,5		19,4	19,3		19	18,9		18,4	18,3		58
60	19,3	19,3		19,2	19,3		19,1	19,1		18,8	18,7		18,4	18,1		60
62	19	19,1		18,9	19,1		18,8	18,9		18,5	18,5		18,2	18		62
64	18,7	18,8		18,6	18,8		18,5	18,7		18,3	18,3		18	17,8		64
66	18,4	18,6		18,4	18,6		18,2	18,4		18	18,1		17,7	17,6		66
68	18,1	18,3	17,7	18,1	18,3		18	18,2		17,8	18		17,5	17,5		68
70	17,8	18,1	17,5	17,8	18,1	17,4	17,7	18		17,5	17,8		17,3	17,3		70
72	17,6	17,9	17,4	17,5	17,9	17,2	17,5	17,8		17,3	17,5		17	17,2		72
74	17,4	17,6	17,2	17,3	17,6	17	17,2	17,6	15,7	17	17,4		16,8	17		74
76	17,1	17,4	17	17,1	17,4	16,4	17	17,4	15,1	16,8	17,2	14	16,6	16,8		76
78	16,9	17,2	16,8	16,9	17,2	15,8	16,8	17,2	14,6	16,6	17	13,5	16,4	16,7	12,3	78
80	16,8	17	16,7	16,7	17	15,3	16,6	17	14,1	16,4	16,8	13	16,2	16,5	11,8	80
82	16,4	16,9	16,2	16,5	16,8	14,8	16,5	16,8	13,6	16,3	16,6	12,5	16,1	16	11,4	82
84	15,7	16,7	15,7	15,9	16,7	14,3	16,1	16,6	13,1	16,2	16,3	12,1	16	15,5	11	84
86	14,5	16,6	15,2	15,3	16,6	13,8	15,5	16,4	12,6	15,7	15,8	11,6	15,8	15	10,6	86
88	12,4	16	14,7	13,8	16,4	13,4	14,8	15,9	12,2	15	15,3	11,2	15,2	14,5	10,2	88
90		15,4	14,2		15,8	12,9		15,5	11,8	13,6	14,8	10,8	14,5	14,1	9,8	90
92		14,8	13,8		15,2	12,5		15	11,4		14,4	10,5		13,7	9,5	92
94			13,4		14,6	12,1		14,6	11		14	10,1		13,3	9,1	94
96			13			11,7		14,2	10,7		13,6	9,8		12,9	8,8	96
98			12,6			11,3			10,3			9,4		12,5	8,5	98
100						11			10			9,1			8,2	100
104												8,5			7,6	104
108															7,1	108

* Adapter - adapter - pièce d'adaptateur - adattatore - adaptador - адаптер

t_198_207_01801_00_000

Traglasten / Lifting capacities

Forces de levage / Portate

Tablas de carga / Грузоподъемность

TYVEN 87,5 m



EN

Hook ↕	27,2 + 9 m*			32,7 + 9 m*			38,2 + 9 m*			43,7 + 9 m*			49,1 + 9 m*			Hook ↕
	84°	76°	66°	84°	76°	66°	84°	76°	66°	84°	76°	66°	84°	76°	66°	
	N 87,5 m															
34	18,1			18,3												34
36	18			18,3			17,8									36
38	17,8			18,3			17,8			17,1						38
40	17,7			18,3			17,8			17,1			15,1			40
42	17,5			18,3			17,8			17,1			15,1			42
44	17,4			18,1			17,8			17,1			15,1			44
46	17,2			17,9			17,7			17,1			15,1			46
48	17,1			17,6			17,4			17,1			15,1			48
50	17	16,6		17,3			17,2			16,9			15,1			50
52	16,8	16,6		17	17		16,9			16,7			15,1			52
54	16,7	16,5		16,8	16,7		16,7	16,6		16,4			15,1			54
56	16,5	16,4		16,5	16,5		16,4	16,4		16,2	16		15,1			56
58	16,3	16,3		16,3	16,3		16,2	16,1		16	15,8		15,1	15,4		58
60	16,1	16,1		16,1	16,1		16	16		15,8	15,6		15,1	15,2		60
62	15,9	15,9		15,9	15,9		15,8	15,8		15,6	15,5		15,1	15,1		62
64	15,7	15,7		15,6	15,7		15,5	15,6		15,4	15,3		15,1	14,9		64
66	15,5	15,6		15,5	15,5		15,4	15,4		15,2	15,2		14,9	14,8		66
68	15,3	15,4		15,3	15,4		15,2	15,3		15	15		14,8	14,7		68
70	15,2	15,2	14,7	15,1	15,2		15	15,1		14,8	14,9		14,6	14,5		70
72	15	15,1	14,6	15	15	14,4	14,9	15		14,7	14,7		14,5	14,4		72
74	14,9	15	14,4	14,8	14,9	14,3	14,7	14,8		14,6	14,6		14,4	14,3		74
76	14,7	14,8	14,4	14,6	14,8	14,2	14,6	14,7	14	14,5	14,5		14,2	14,2		76
78	14,3	14,7	14,3	14,4	14,7	14,1	14,4	14,6	13,9	14,4	14,4	13,1	14,2	14,1		78
80	14	14,5	14,2	14	14,6	14,1	14,1	14,5	13,7	14,1	14,3	12,6	14	14	11,5	80
82	13,7	14,3	14,1	13,7	14,4	14	13,8	14,4	13,2	13,8	14,2	12,2	13,7	14	11,1	82
84	13,3	14	14	13,4	14,2	13,9	13,4	14,3	12,8	13,5	14,1	11,7	13,4	13,9	10,7	84
86	13,1	13,7	14	13,1	13,9	13,5	13,1	14	12,3	13,2	14	11,3	13,1	13,9	10,3	86
88	12,8	13,4	13,9	12,8	13,6	13	12,9	13,7	11,9	12,9	13,8	10,9	12,9	13,8	9,9	88
90	12,4	13,2	13,6	12,6	13,3	12,6	12,6	13,4	11,5	12,6	13,5	10,5	12,6	13,6	9,5	90
92	10,8	12,9	13,4	12	13	12,2	12,4	13,2	11,1	12,4	13,3	10,2	12,5	13,3	9,2	92
94		12,7	13,1		12,8	11,8		12,9	10,7		13	9,8	12,3	13	8,8	94
96		12,5	12,7		12,6	11,4		12,7	10,4		12,8	9,5		12,6	8,5	96
98			12,3		12,5	11,1		12,5	10		12,6	9,1		12,2	8,2	98
100			11,9			10,7			9,7		12,4	8,8		11,9	7,9	100
104						10,1			9,1			8,2			7,3	104
108												7,7			6,8	108

* Adapter - adapter - pièce d'adaptateur - adattatore - adaptador - адаптер

t_198_207_01901_00_000

Traglasten / Lifting capacities

Forces de levage / Portate

Tablas de carga / Грузоподъемность

TYVEN 91 m

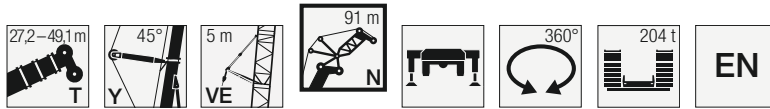

	27,2 + 9 m*			32,7 + 9 m*			38,2 + 9 m*			43,7 + 9 m*			49,1 + 9 m*			
	84°	76°	66°	84°	76°	66°	84°	76°	66°	84°	76°	66°	84°	76°	66°	
	N 91 m															
36	16,5			16,6			16			14,7						36
38	16,3			16,6			16			14,7						38
40	16,2			16,6			16			14,7						40
42	16			16,6			16			14,7			13,6			42
44	15,9			16,6			16			14,7			13,6			44
46	15,8			16,5			16			14,7			13,6			46
48	15,6			16,2			16			14,7			13,6			48
50	15,5			16			15,9			14,7			13,6			50
52	15,4	15,1		15,7			15,6			14,7			13,6			52
54	15,3	15		15,5	15,4		15,4			14,7			13,6			54
56	15,1	15		15,3	15,2		15,2	15,1		14,7			13,6			56
58	15	14,9		15	15		14,9	14,9		14,7	14,6		13,6	14,1		58
60	14,8	14,8		14,8	14,8		14,7	14,7		14,5	14,4		13,6	14		60
62	14,7	14,6		14,6	14,6		14,5	14,5		14,3	14,2		13,6	13,8		62
64	14,5	14,5		14,4	14,5		14,3	14,3		14,2	14,1		13,6	13,7		64
66	14,3	14,3		14,2	14,3		14,2	14,2		14	13,9		13,6	13,6		66
68	14,1	14,2		14,1	14,1		14	14		13,8	13,8		13,6	13,4		68
70	14	14		13,9	14		13,8	13,9		13,7	13,6		13,4	13,3		70
72	13,8	13,9	13,3	13,8	13,8		13,7	13,7		13,5	13,5		13,3	13,2		72
74	13,7	13,7	13,2	13,6	13,7	13,1	13,6	13,6		13,4	13,4		13,2	13,1		74
76	13,6	13,6	13,1	13,5	13,6	13	13,4	13,5		13,3	13,3		13,1	13		76
78	13,5	13,5	13	13,4	13,4	12,9	13,3	13,4	12,7	13,2	13,2		13	12,9		78
80	13,4	13,4	12,9	13,3	13,3	12,8	13,2	13,3	12,6	13,1	13,1	12	12,9	12,8		80
82	13,3	13,3	12,9	13,2	13,3	12,8	13,1	13,2	12,5	13	13	11,5	12,8	12,7	10,4	82
84	13,1	13,2	12,8	13,1	13,2	12,7	13	13,1	12,1	12,8	12,9	11,1	12,7	12,7	10	84
86	13	13,2	12,7	13	13,1	12,6	12,9	13	11,7	12,7	12,8	10,7	12,5	12,6	9,6	86
88	13	13	12,7	12,9	13	12,4	12,8	13	11,3	12,6	12,8	10,3	12,4	12,6	9,2	88
90	12,7	12,9	12,6	12,7	12,9	12	12,7	12,9	10,9	12,6	12,7	9,9	12,4	12,5	8,9	90
92	12,3	12,9	12,5	12,5	12,8	11,6	12,6	12,8	10,5	12,5	12,6	9,5	12,4	12,4	8,5	92
94	11	12,8	12,5	12	12,8	11,2	12,4	12,7	10,1	12,3	12,6	9,2	12,3	12,3	8,2	94
96		12,6	12,1	10,4	12,7	10,8	11,3	12,7	9,8	11,9	12,5	8,9	12,2	11,9	7,9	96
98		12,4	11,7		12,5	10,5		12,6	9,4		12,3	8,5	10,9	11,6	7,6	98
100		11,9	11,3		12,2	10,1		12,4	9,1		11,9	8,2		11,2	7,3	100
104			10,6											10,6	6,7	104
108						8,9									6,2	108
112									7,9						4,8	112

* Adapter - adapter - pièce d'adaptateur - adattatore - adaptador - адаптер

t_198_207_02001_00_000

Hubhöhen / Lifting heights

Hauteurs de levage / Altezze di sollevamento

Alturas de elevación / Высота подъема

TYVEN

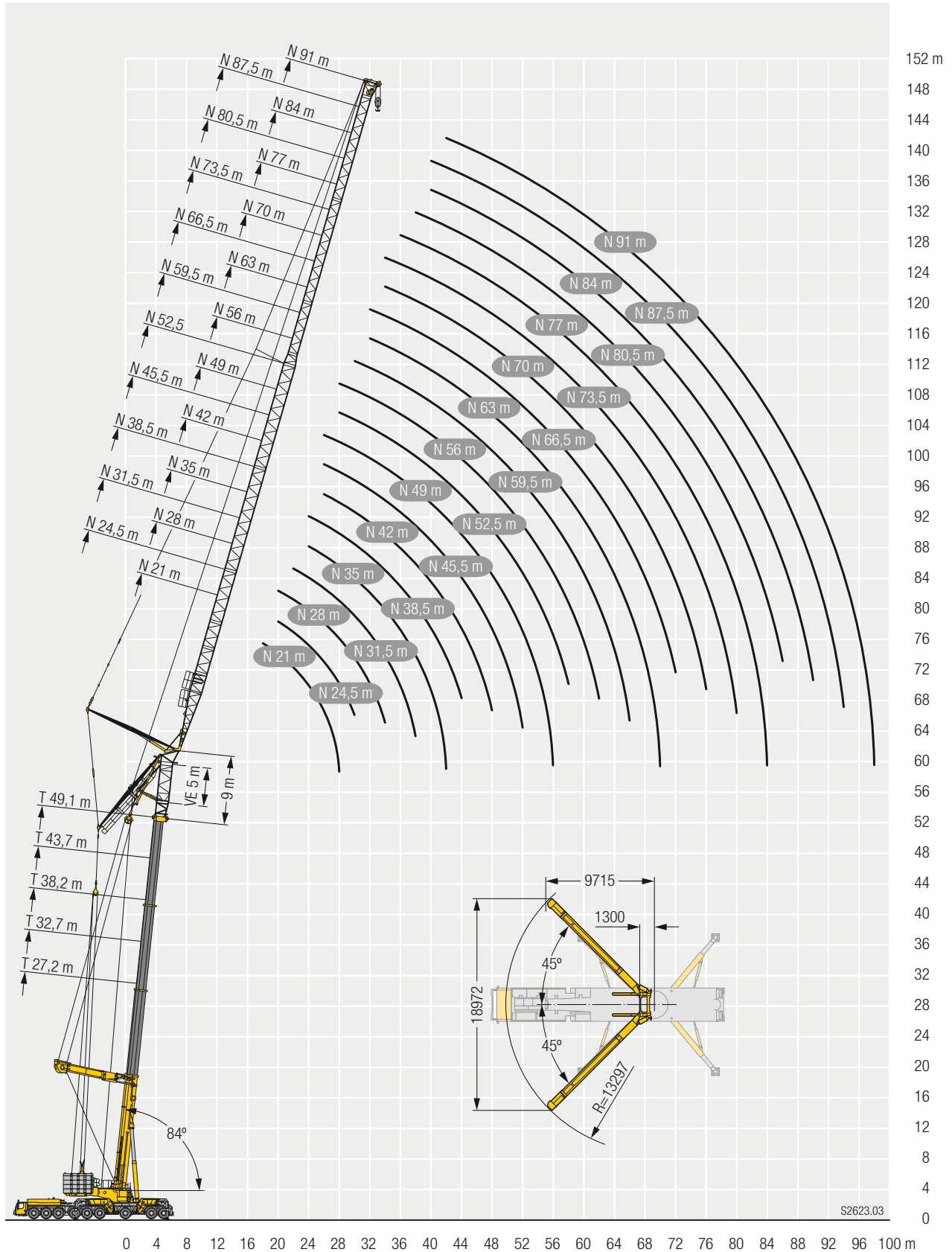

Traglasten / Lifting capacities

Forces de levage / Portate

Tablas de carga / Грузоподъемность

TYV2EN 21 m - 24,5 m

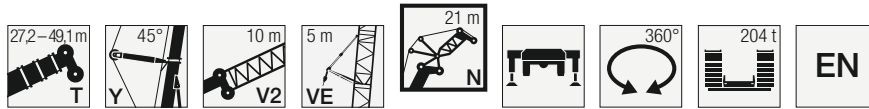

	27,2 + 19 m*			32,7 + 19 m*			38,2 + 19 m*			43,7 + 19 m*			49,1 + 19 m*			
	N 21 m															
	84°	76°	66°	84°	76°	66°	84°	76°	66°	84°	76°	66°	84°	76°	66°	
15	124,6															15
16	120,7			117,6												16
17	116,9			113,9			110									17
18	113,3			110,4			106,5			102,8						18
19	109,8			107			103,2			99,7			95			19
20	106,6			103,8			100,2			96,7			92,2			20
22	100,3			97,8			94,4			91,2			86,6			22
24	94,4	92,7		91,5			89			86,1			81,5			24
26	88,3	86,3		85,7	77,1		84,1			81,4			77,2			26
28		80,3			71,2			69,7		76,9			73,4			28
30		74,6			66,4			64,6			63,5					30
32		69,5			62,1			60,5			59,1			60,3		32
34					58,7			56,9			55,5			56,6		34
36			53,7								52,4			53,4		36
38			50,6			44,5							50,5			38
40			47,7			41,6			40,1							40
42						39,1				37,4						42
44										35,2						44
46												33,7				46
48												31,7				48

* Adapter - adapter - pièce d'adaptateur - adattatore - adaptador - адаптер

t_198_208_00001_00_000

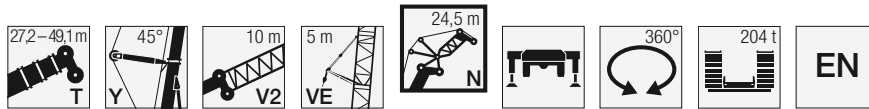

	27,2 + 19 m*			32,7 + 19 m*			38,2 + 19 m*			43,7 + 19 m*			49,1 + 19 m*			
	N 24,5 m															
	84°	76°	66°	84°	76°	66°	84°	76°	66°	84°	76°	66°	84°	76°	66°	
16	115,5															16
17	112,3			109,2												17
18	109			106,1			102,3									18
19	106,1			103,1			99,4			95,2						19
20	103,1			100,3			96,6			93,1			88,8			20
22	97,6			94,9			91,4			88,1			84,1			22
24	92,5			89,9			86,7			83,6			79,6			24
26	87,7	86		85,2			82,3			79,4			75,5			26
28	82,8	80,1		79,9	73,2		78,1			75,4			71,7			28
30	76,1	74,3		75,3	67,4		74,1	66,4		71,7			68,3			30
32		69,3			62,9			61,6			60,8			65		32
34		64,9			58,9			57,7			56,6			57,7		34
36		60,9			55,6			54,2			53,1			54,1		36
38			50,3					51,3			50			51		38
40			47,5			43,2					47,4			48,2		40
42			44,9			40,1				39,2						42
44			42,6			37,6				36,3						44
46						35,5				34,1						46
48										32,2			32,8			48
50												30,8				50
52												29				52

* Adapter - adapter - pièce d'adaptateur - adattatore - adaptador - адаптер

t_198_208_00101_00_000

Traglasten / Lifting capacities

Forces de levage / Portate

Tablas de carga / Грузоподъемность

TYV2EN 28 m - 31,5 m

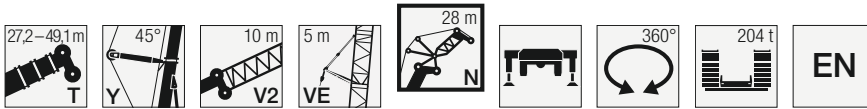

↙ ↘	27,2 + 19 m*			32,7 + 19 m*			38,2 + 19 m*			43,7 + 19 m*			49,1 + 19 m*			↙ ↘
	N 28 m															
	84°	76°	66°	84°	76°	66°	84°	76°	66°	84°	76°	66°	84°	76°	66°	
17	110,3															17
18	107,2															18
19	104,3			101,1												19
20	101,3			98,4			94,4									20
21	98,5			95,8			92			88,5			84,1			21
22	95,9			93,2			89,7			86,3			81,9			22
24	90,8			88,3			85			82			77,9			24
26	86,2			83,8			80,6			77,8			73,7			26
28	81,7	78,5		78,9			76,7			74			69,9			28
30	77,5	73,3		74,4	67,4		72,9			70,4			66,5			30
32	71,4	68,8		70,3	62,9		69,2	61,4		67,1			63,7			32
34		64,3		66,9	58,9		65,6	57,5		63,8	56,5		60,8	56,3		34
36		60,4			55,4			54			53		57,8	53,2		36
38		56,8			52,4			51,1			50			50,3		38
40		53,6	46,9		49,8			48,3			47,2			47,6		40
42			44,4			40,7		46,1			44,9			45		42
44			42			38			36,7		42,7			42,6		44
46			39,9			35,8			34,3							46
48						33,9			32,2			30,9				48
50									30,5			29,1			28,7	50
52									29			27,5			27,4	52
54												26,1			26,1	54
56															24,9	56

* Adapter - adapter - pièce d'adaptateur - adattatore - adaptador - адаптер

t_198_208_00201_00_000

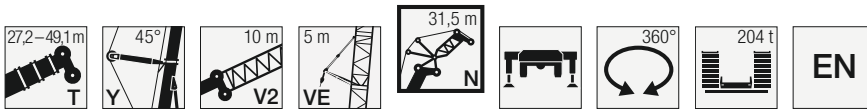

↙ ↘	27,2 + 19 m*			32,7 + 19 m*			38,2 + 19 m*			43,7 + 19 m*			49,1 + 19 m*			↙ ↘
	N 31,5 m															
	84°	76°	66°	84°	76°	66°	84°	76°	66°	84°	76°	66°	84°	76°	66°	
18	102,2															18
19	99,9															19
20	97,4			94,2												20
21	95,1			91,9			88,1									21
22	92,9			89,8			86			82,2			78,5			22
24	88,4			85,7			82,2			78,7			74,9			24
26	84,2			81,7			78,5			75,3			71,5			26
28	80,2			77,8			74,9			72,1			68,2			28
30	76,4	72,2		73,6			71,4			68,8			65			30
32	71,7	67,8		69,7	63,6		68,2			65,8			62,2			32
34	66,1	63,8		66,1	59,6		65,1	58,2		62,8			59,5			34
36	61,2	60,3		62,9	56		61,9	54,7		60,1	53,7		57,2	52,3		36
38		56,8			52,8		59	51,5		57,4	50,6		54,7	49,6		38
40		53,6			50			48,7			47,8			47,1		40
42		50,7	44,2		47,5			46,2			45,3			44,8		42
44			41,9		45,4	39,3		44			43			42,6		44
46			39,8			36,9		42,1	35,1		41			40,5		46
48			37,9			34,6			33,3					38,5		48
50			36,1			32,7			31,3			30,1				50
52						31,1			29,6			28,3			27,2	52
54									28			26,7			26	54
56												25,4			24,9	56
58															23,8	58

* Adapter - adapter - pièce d'adaptateur - adattatore - adaptador - адаптер

t_198_208_00301_00_000

Traglasten / Lifting capacities

Forces de levage / Portate

Tablas de carga / Грузоподъемность

TYV2EN 35 m - 38,5 m

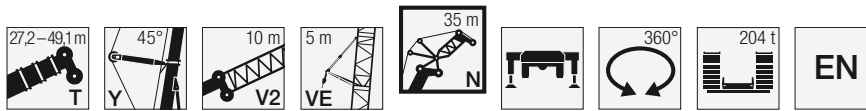

	27,2 + 19 m*			32,7 + 19 m*			38,2 + 19 m*			43,7 + 19 m*			49,1 + 19 m*			
	N 35 m															
	84°	76°	66°	84°	76°	66°	84°	76°	66°	84°	76°	66°	84°	76°	66°	
19	90,6															19
20	90,6															20
21	90,6			87,5												21
22	88,7			85,6			81,9									22
23	86,8			83,8			80,1			76,8				73		23
24	84,9			82			78,4			75,1				71,4		24
26	81,4			78,6			75,2			72				68,4		26
28	78			75,4			72,1			69,2				65,6		28
30	74,6	70,8		72,2			69,3			66,4				62,9		30
32	71,3	66,5		68,3	63,6		66,5			63,8				60,1		32
34	66,1	62,6		64,8	59,7		63,6	57,8		61,3				57,6		34
36	61,2	59,2		61,8	56		61	54,6		58,7	52,4			55,3		36
38	56,9	56,1		59	52,7		58,2	51,6		56,3	49,7			53,2	48,3	38
40	53,2	53,2		55	49,9		55,7	48,8		54	47,2			51,3	45,8	40
42		50,4			47,3			46,3		51,7	44,9			49,2	43,6	42
44		47,8	41,5		45			44			42,8				41,6	44
46		45,4	39,4		42,9	36,7		41,8			40,9				39,8	46
48			37,5		41,1	34,9		40	33		38,9				38	48
50			35,7			33,2			31,4		37				36,2	50
52			34,1			31,3			29,9			28,1			34,5	52
54			32,5			29,7			28,4						25,4	54
56						28,2			26,9						24,2	56
58									25,6						23,2	58
60															22,2	60
62															21,2	62

* Adapter - адаптер - pièce d'adaptateur - adattatore - adaptador - адаптер

t_198_208_00401_00_000

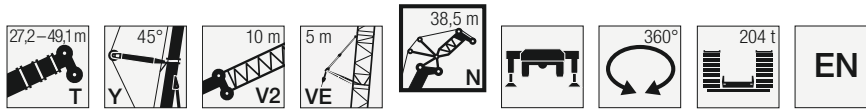

	27,2 + 19 m*			32,7 + 19 m*			38,2 + 19 m*			43,7 + 19 m*			49,1 + 19 m*				
	N 38,5 m																
	84°	76°	66°	84°	76°	66°	84°	76°	66°	84°	76°	66°	84°	76°	66°		
21	83,1															21	
22	82,8			80,9												22	
23	82,4			80,7			77,7									23	
24	82,1			79,1			76			73,3				69		24	
25	81,2			77,3			74,4			71,7				67,7		25	
26	79,5			75,7			72,8			70,1				66,1		26	
28	76,2			72,6			69,7			67,2				63		28	
30	73,1			69,7			66,9			64,5				60,1		30	
32	70,2	65,2		66,9			64,2			62				57,4		32	
34	66,4	61,4		64,2	59		61,8			59,6				55,1		34	
36	61,7	58		61,6	55,8		59,4	53,6		57,4				52,9		36	
38	57,4	55		58,9	52,9		57	50,8		55,2	48,7			51		38	
40	53,6	52,2		55,5	50,2		54,6	48,3		53	46,3			49,4	44,9	40	
42	50,2	49,7		52	47,8		52,3	45,9		50,9	44			48	42,7	42	
44	47,3	47,4		48,8	45,6		50	43,8		48,7	42			46,8	40,7	44	
46		45,1	38,9		43,6			41,9			40,1			44,8	38,9	46	
48		42,9	37,1		41,5	34,8		40,1			38,4				37,3	48	
50		40,9	35,3		39,5	33,1		38,2	31,1		36,8				35,7	50	
52			33,7			31,6		36,4	29,6			35,1			34,2	52	
54			32,2			30,2			28,3			33,5	26,5		32,7	54	
56			30,8			28,9			27				25,3			23,9	56
58			29,4			27,6			25,9				24,2			22,9	58
60						26,4			24,8				23,1			21,9	60
62									23,7				22,1			20,9	62
64													21,2			20,1	64
66																19,2	66

* Adapter - адаптер - pièce d'adaptateur - adattatore - adaptador - адаптер

t_198_208_00501_00_000

Traglasten / Lifting capacities

Forces de levage / Portate

Tablas de carga / Грузоподъемность

TYV2EN 42 m - 45,5 m

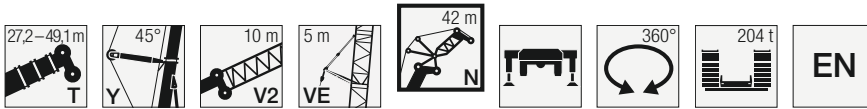

	27,2 + 19 m*			32,7 + 19 m*			38,2 + 19 m*			43,7 + 19 m*			49,1 + 19 m*			
	N 42 m															
	84°	76°	66°	84°	76°	66°	84°	76°	66°	84°	76°	66°	84°	76°	66°	
22	74,3															22
23	74,3			73,5												23
24	74,3			73,3			71,2									24
25	74,3			72,9			71			68,3						25
26	74			72,3			69,8			67,1			63,3			26
28	73			69,5			66,9			64,5			60,6			28
30	70,5			66,8			64,3			62			57,9			30
32	67,8			64,2			62			59,6			55,4			32
34	65,4	60,2		61,8			59,6			57,4			53,1			34
36	61,6	56,9		59,6	54,5		57,5			55,4			51			36
38	57,3	53,9		57,4	51,6		55,4	49,5		53,4			49,1			38
40	53,5	51,2		54,8	49		53,4	47		51,6	45,3		47,4			40
42	50	48,8		51,3	46,7		51,4	44,8		49,8	43,1		45,9	41,5		42
44	47	46,5		48,2	44,5		49,4	42,7		48	41,1		44,6	39,6		44
46	44,3	44,4		45,3	42,5		46,5	40,8		46,1	39,3		43,6	37,8		46
48		42,5	36,4	42,8	40,7		43,9	39		44,3	37,6		42,4	36,2		48
50		40,6	34,8		39	32,4		37,4			36		40,7	34,7		50
52		38,8	33,3		37,3	31		35,9	28,8		34,6			33,3		52
54		37	31,8		35,6	29,7		34,3	27,6		33,2			32		54
56			30,4			28,3		32,8	26,4		31,8	24,9		30,7		56
58			29,1			27,1			25,3		30,4	23,8		29,4	22,2	58
60			27,9			26			24,2			22,8			21,3	60
62						24,9			23,2			21,8			20,4	62
64									22,2			20,9			19,5	64
66									21,3			20			18,7	66
68												19,2			17,9	68
70															17,2	70

* Adapter - adapter - pièce d'adaptateur - adattatore - adaptador - адаптер

t_198_208_00601_00_000

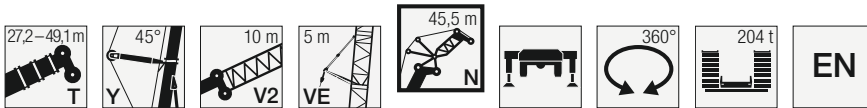

	27,2 + 19 m*			32,7 + 19 m*			38,2 + 19 m*			43,7 + 19 m*			49,1 + 19 m*			
	N 45,5 m															
	84°	76°	66°	84°	76°	66°	84°	76°	66°	84°	76°	66°	84°	76°	66°	
23	67															23
24	67			66,5												24
25	67			66,2			64,5									25
26	67			65,9			64,2			61,7						26
27	66,9			65,5			63,9			61,5			58,9			27
28	66,5			65,2			63,6			61,2			58			28
30	65,8			64,5			61,9			59,7			55,7			30
32	65,1			62,1			59,6			57,6			53,5			32
34	62,7			59,9			57,5			55,5			51,4			34
36	60,4	56,1		57,8			55,5			53,6			49,4			36
38	57,1	53,2		55,8	50,8		53,7			51,8			47,5			38
40	53,3	50,5		53,9	48,3		51,8	46,3		50,1			45,8			40
42	49,9	48,1		51,2	46		50	44,1		48,4	42,2		44,2	40,6		42
44	46,9	45,9		48,2	43,9		48,3	42,1		46,8	40,2		42,9	38,7		44
46	44,1	43,9		45,3	41,9		46,4	40,2		45,3	38,4		41,7	36,9		46
48	41,7	42		42,7	40,1		43,7	38,5		43,8	36,7		40,8	35,4		48
50	39,4	40,2	34,3	40,4	38,4		41,3	36,9		42,2	35,2		40	33,9		50
52		38,6	32,9		36,9	30,5	39	35,4		40,3	33,8		38,8	32,5		52
54		37	31,6		35,5	29,2		34	27,2		32,5			31,2		54
56		35,4	30,3		34	28,1		32,7	26,1		31,2			30		56
58			29		32,5	27		31,4	25,1		30,1	23,2		28,9		58
60			27,8			25,8		30	24,1		28,8	22,3		27,9	20,7	60
62			26,7			24,7			23,1			21,4		26,7	19,9	62
64			25,6			23,7			22,1			20,5			19,1	64
66						22,8			21,2			19,7			18,3	66
68									20,4			18,9			17,6	68
70												18,1			16,8	70
72															16,2	72

* Adapter - adapter - pièce d'adaptateur - adattatore - adaptador - адаптер

t_198_208_00701_00_000

Traglasten / Lifting capacities

Forces de levage / Portate

Tablas de carga / Грузоподъемность

TYV2EN 49 m - 52,5 m

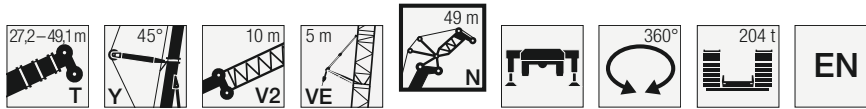

	27,2 + 19 m*			32,7 + 19 m*			38,2 + 19 m*			43,7 + 19 m*			49,1 + 19 m*			
	84°	76°	66°	84°	76°	66°	84°	76°	66°	84°	76°	66°	84°	76°	66°	
	N 49 m															
23	60,4															23
24	60,4															24
25	60,4			58,6												25
26	60,4			58,6			58,4									26
27	60,4			58,6			58,1			55,8						27
28	60,4			58,6			57,8			55,7			53,7			28
30	59,9			58,6			57,3			55,3			53,2			30
32	59,3			58,1			56,8			54,9			51,3			32
34	58,7			57,6			55,3			53,2			49,4			34
36	57,4	52,1		55,7			53,5			51,4			47,6			36
38	55,1	52,1		53,9	48,5		51,6			49,7			45,8			38
40	52,3	49,5		52,1	47,1		49,9	45,1		48			44,2			40
42	49,1	47,1		50,1	44,8		48,3	43		46,5	41,1		42,7			42
44	46,2	44,9		47,7	42,7		46,8	41		45,1	39,2		41,3	37,9		44
46	43,5	42,9		44,8	40,8		45,3	39,1		43,7	37,4		40,1	36,2		46
48	41,1	41,1		42,2	39,1		43,1	37,4		42,3	35,8		39	34,6		48
50	38,8	39,4		39,9	37,4		40,8	35,9		41,1	34,3		38,1	33,2		50
52	36,8	37,8	32,1	37,8	35,9		38,6	34,4		39,6	32,9		37,3	31,8		52
54	34,9	36,3	30,8	35,8	34,5	28,3	36,6	33,1		37,6	31,6		36,7	30,6		54
56		35	29,6		33,2	27,2		31,8		35,6	30,4		35,4	29,4		56
58		33,6	28,4		32	26,1		30,7	24,2		29,2			28,3		58
60		32,2	27,4		30,8	25,2		29,6	23,3		28,2	21,5		27,3		60
62			26,2		29,5	24,2		28,4	22,4		27,2	20,7		26,3	19,4	62
64			25,2			23,2			21,6		26,1	19,9		25,4	18,6	64
66			24,2			22,3			20,7			19,2		24,4	17,9	66
68			23,2			21,4			19,9			18,4			17,2	68
70						20,6			19,1			17,6			16,5	70
72									18,3			16,9			15,8	72
74												16,2			15,2	74
76															14,6	76

* Adapter - адаптер - pièce d'adaptateur - adattatore - adaptador - адаптер

t_198_208_00801_00_000

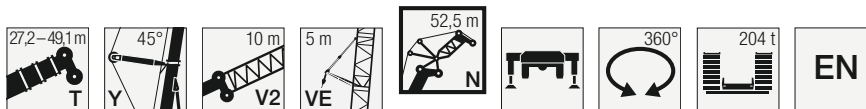

	27,2 + 19 m*			32,7 + 19 m*			38,2 + 19 m*			43,7 + 19 m*			49,1 + 19 m*			
	84°	76°	66°	84°	76°	66°	84°	76°	66°	84°	76°	66°	84°	76°	66°	
	N 52,5 m															
25	56,3															25
26	56			54,9			53,5									26
27	55,7			54,6			53,3									27
28	55,5			54,4			53,1			51						28
29	55,2			54,1			52,9			50,9			48,9			29
30	54,9			53,9			52,6			50,7			48,8			30
32	54,4			53,4			52,2			50,4			48,4			32
34	53,9			53			51,9			50,1			47,1			34
36	53,5			52,6			51,5			49,8			45,5			36
38	53,2	50,1		52,3			50,4			49			44			38
40	51,6	48,7		50,6	46,6		48,8			47,4			42,6			40
42	49	46,3		48,9	44,4		47,1	42,6		45,9			41,2			42
44	46,2	44,2		47,3	42,4		45,6	40,6		44,4	38,7		40			44
46	43,7	42,2		45,3	40,5		44,2	38,8		43	37		38,8	35,5		46
48	41,3	40,4		42,8	38,7		42,7	37,1		41,7	35,4		37,8	33,9		48
50	39,1	38,7		40,5	37,1		41,1	35,6		40,4	33,9		36,8	32,5		50
52	37	37,2		38,4	35,6		39,2	34,2		39,2	32,5		36	31,2		52
54	35,1	35,7	30,2	36,4	34,2		37,1	32,8		37,8	31,2		35,3	29,9		54
56	33,4	34,4	29	34,5	32,9	27	35,2	31,6		36,4	30		34,6	28,8		56
58	29,7	33,1	27,9	32,8	31,7	26	33,4	30,4		34,5	28,9		33,9	27,7		58
60		31,9	26,9		30,6	25		29,3	23,2		27,9		32,6	26,7		60
62		30,8	25,9		29,5	24,1		28,3	22,3		26,9	20,5		25,8		62
64		29,5	25		28,4	23,2		27,3	21,5		26	19,7		24,9	18,2	64
66			24			22,4		26,3	20,7		25,1	19		24	17,5	66
68			23,1			21,5			20		24,1	18,3		23,3	16,9	68
70			22,2			20,6			19,2			17,7			16,3	70
72			21,3			19,8			18,4			16,9			15,7	72
74						19,1			17,7			16,3			15	74
76									17			15,6			14,4	76
78												15			13,8	78
80												15			13,3	80

* Adapter - адаптер - pièce d'adaptateur - adattatore - adaptador - адаптер

t_198_208_00901_00_000

Traglasten / Lifting capacities

Forces de levage / Portate

Tablas de carga / Грузоподъемность

TYV2EN 56 m - 59,5 m

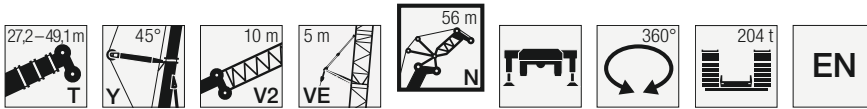

	27,2 + 19 m*			32,7 + 19 m*			38,2 + 19 m*			43,7 + 19 m*			49,1 + 19 m*			
	N 56 m															
	84°	76°	66°	84°	76°	66°	84°	76°	66°	84°	76°	66°	84°	76°	66°	
26	51,1			50			47,5									26
28	50,6			49,6			47,5									28
30	50,1			49,2			47,5			45,8			44,4			30
32	49,7			48,8			47,5			45,8			44,2			32
34	49,2			48,4			47,2			45,6			43,9			34
36	48,8			48			46,9			45,3			43,2			36
38	48,4			47,7			46,6			45,1			41,9			38
40	48,2	45,4		47,4			46,4			44,8			40,7			40
42	47,3	45,1		46,7	43,4		45,6			44			39,4			42
44	45,7	43,4		45,2	41,4		44,1	39,5		42,7			38,2			44
46	43,2	41,4		43,6	39,6		42,7	37,8		41,5	35,9		37,1			46
48	41	39,7		41,8	37,9		41,4	36,1		40,3	34,3		36,1	32,9		48
50	39	38		39,7	36,3		40,1	34,6		39,1	32,9		35,2	31,5		50
52	37	36,5		37,7	34,8		38,6	33,2		37,9	31,5		34,3	30,2		52
54	35,1	35		35,7	33,4		36,6	31,9		36,8	30,3		33,5	29		54
56	33,3	33,7	28,4	33,9	32,2		34,7	30,7		35,5	29,1		32,9	27,9		56
58	31,6	32,5	27,3	32,2	31	25,2	33	29,5		34,1	28		32,2	26,8		58
60	30,1	31,3	26,3	30,7	29,9	24,2	31,4	28,5		32,4	27		31,7	25,8		60
62		30,2	25,3	28,7	28,8	23,3	29,9	27,4	21,5	30,7	26		31,1	24,9		62
64		29,2	24,4		27,8	22,5		26,5	20,7		25,1	18,9		24		64
66		28,2	23,5		26,9	21,7		25,6	19,9		24,3	18,2		23,2	16,7	66
68		27	22,7		25,9	20,9		24,8	19,2		23,5	17,5		22,4	16,1	68
70			21,9			20,2		23,9	18,5		22,7	16,9		21,7	15,5	70
72			21			19,4			17,9		21,9	16,3		21	14,9	72
74			20,2			18,7			17,2			15,7			14,4	74
76						18			16,5			15,1			13,9	76
78									15,9			14,5			13,3	78
80									15,3			13,9			12,8	80
82												13,4			12,2	82
84															11,7	84

* Adapter - adapter - pièce d'adaptateur - adattatore - adaptador - адаптер

t_198_208_01001_00_000

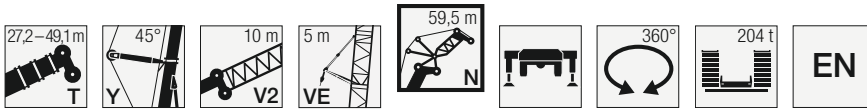

	27,2 + 19 m*			32,7 + 19 m*			38,2 + 19 m*			43,7 + 19 m*			49,1 + 19 m*			
	N 59,5 m															
	84°	76°	66°	84°	76°	66°	84°	76°	66°	84°	76°	66°	84°	76°	66°	
28	45,9			44,9			43,2									28
30	45,5			44,7			43,2			41,7						30
32	45,1			44,3			43,2			41,7			40,3			32
34	44,7			43,9			43			41,5			40,2			34
36	44,3			43,6			42,7			41,3			39,9			36
38	44			43,3			42,4			41			39,7			38
40	43,7			43			42,1			40,8			38,9			40
42	43,4	40,9		42,8			41,9			40,6			37,9			42
44	43,1	40,7		42,6	39,9		41,7	38,8		40,1			36,9			44
46	42,6	40,6		42,4	38,9		41,2	37,2		39,5			35,9			46
48	40,4	39		41	37,2		40	35,6		38,5	33,8		34,9			48
50	38,4	37,4		39	35,7		38,8	34,1		37,6	32,4		34	31,2		50
52	36,6	35,9		37,2	34,2		37,5	32,8		36,7	31,1		33,2	30		52
54	34,9	34,5		35,4	32,9		36	31,5		35,8	29,9		32,4	28,8		54
56	33,1	33,2		33,8	31,6		34,3	30,3		34,7	28,7		31,7	27,7		56
58	31,5	31,9	26,8	32,1	30,5		32,6	29,1		33,6	27,6		31,1	26,6		58
60	30	30,8	25,8	30,5	29,4	23,8	31,1	28,1		32	26,6		30,5	25,7		60
62	28,6	29,7	24,9	29,1	28,3	22,9	29,5	27,1		30,4	25,7		30	24,7		62
64	27,3	28,7	24	27,7	27,4	22	28,2	26,1	20,3	29	24,8		29,6	23,9		64
66		27,8	23,1		26,4	21,3	26,9	25,3	19,6	27,7	23,9	17,9	28,8	23,1		66
68		26,9	22,3		25,6	20,5		24,4	18,9		23,1	17,2		22,3		68
70		26	21,6		24,8	19,8		23,7	18,2		22,4	16,6		21,6	15,4	70
72			20,9		23,9	19,1		22,9	17,6		21,7	16		20,9	14,8	72
74			20,1			18,5		22,1	17		21	15,5		20,2	14,3	74
76			19,4			17,8			16,4			14,9		19,6	13,8	76
78			18,7			17,2			15,8			14,4			13,3	78
80						16,5			15,2			13,9			12,9	80
82									14,7			13,4			12,4	82
84												12,8			11,9	84
86															11,4	86

* Adapter - adapter - pièce d'adaptateur - adattatore - adaptador - адаптер

t_198_208_01101_00_000

Traglasten / Lifting capacities

Forces de levage / Portate

Tablas de carga / Грузоподъемность

TYV2EN 63 m - 66,5 m

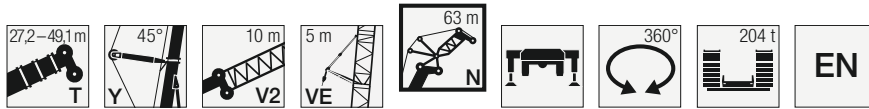

	27,2 + 19 m*			32,7 + 19 m*			38,2 + 19 m*			43,7 + 19 m*			49,1 + 19 m*			
	N 63 m															
	84°	76°	66°	84°	76°	66°	84°	76°	66°	84°	76°	66°	84°	76°	66°	
28	41,1			40,5												28
30	41,1			40,5			39,4									30
32	41,1			40,4			39,4			37,9			36,2			32
34	40,7			40,1			39,2			37,9			36,2			34
36	40,3			39,7			38,9			37,8			36,2			36
38	40			39,4			38,7			37,5			36,1			38
40	39,7			39,1			38,4			37,3			35,9			40
42	39,3			38,8			38,2			37,1			35,6			42
44	38,7	36,9		38,2	36,2		37,6			36,9			34,9			44
46	38,1	36,8		37,7	36,1		37,1	35,2		36,4			34,1			46
48	37,6	36,6		37,2	36		36,6	34,9		35,9	33,3		33,2			48
50	37,1	36,5		36,6	35		36,2	33,5		35,3	31,9		32,3	29,9		50
52	36,2	35,2		36,2	33,6		35,7	32,1		34,7	30,6		31,6	29		52
54	34,5	33,8		35,1	32,3		35,1	30,8		33,9	29,4		30,8	27,9		54
56	33	32,6		33,5	31		33,9	29,7		33,2	28,3		30,1	26,8		56
58	31,5	31,3		32	29,9		32,5	28,6		32,5	27,2		29,5	25,8		58
60	30	30,2	25,3	30,5	28,8		31	27,5		31,6	26,2		28,9	24,8		60
62	28,6	29,1	24,3	29,1	27,8	22,4	29,6	26,5		30,3	25,3		28,3	23,9		62
64	27,2	28,1	23,4	27,7	26,8	21,5	28,2	25,6		28,9	24,4		27,8	23,1		64
66	26	27,2	22,6	26,5	25,9	20,7	26,9	24,7	19,1	27,5	23,5		27,4	22,3		66
68	23,7	26,3	21,8	25,3	25	20	25,7	23,9	18,4	26,3	22,8	16,9	27,1	21,5		68
70		25,5	21,1		24,2	19,3		23,1	17,7	25,1	22	16,2	25,9	20,8		70
72		24,7	20,4		23,5	18,6		22,4	17,1		21,3	15,7		20,1	14,1	72
74		23,9	19,7		22,8	18		21,7	16,5		20,6	15,1		19,5	13,6	74
76			19,1		22	17,4		21,1	16		20	14,6		18,9	13,1	76
78			18,4			16,8			15,4		19,4	14,1		18,3	12,6	78
80			17,7			16,3			14,9			13,6		17,8	12,2	80
82			17,1			15,7			14,4			13,1			11,7	82
84						15,1			13,8			12,7			11,3	84
86									13,3			12,2			10,9	86
88												11,7			10,4	88
90															10	90

* Adapter - адаптер - pièce d'adaptateur - adattatore - adaptador - адаптер

t_198_208_01201_00_000

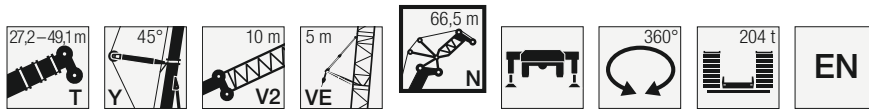

	27,2 + 19 m*			32,7 + 19 m*			38,2 + 19 m*			43,7 + 19 m*			49,1 + 19 m*			
	N 66,5 m															
	84°	76°	66°	84°	76°	66°	84°	76°	66°	84°	76°	66°	84°	76°	66°	
30	36,7			36												30
32	36,7			36			34,4			34						32
34	36,7			36			34,4			34			33,1			34
36	36,7			36			34,4			34			33,1			36
38	36,6			36			34,4			34			33,1			38
40	36,3			35,7			34,4			34			32,9			40
42	36			35,5			34,4			33,9			32,7			42
44	35,7	33,6		35,2			34,4			33,7			32,6			44
46	35,3	33,5		34,8	32,9		34,2			33,4			32,2			46
48	34,8	33,3		34,4	32,7		33,8	31,9		33,1			31,6			48
50	34,4	33,2		34	32,6		33,4	31,8		32,7	30,6		30,9			50
52	34	33,1		33,6	32,5		33,1	31,3		32,4	30		30,1	28		52
54	33,6	33		33,2	31,5		32,7	30,1		31,9	28,8		29,4	27,2		54
56	32,3	31,8		32,5	30,3		32,4	28,9		31,3	27,7		28,7	26,2		56
58	30,9	30,6		31,3	29,2		31,5	27,8		30,7	26,6		28,1	25,2		58
60	29,5	29,5		30	28,1		30,4	26,8		30,1	25,6		27,5	24,2		60
62	28,2	28,5	23,7	28,7	27,1		29,1	25,9		29,4	24,7		26,9	23,4		62
64	26,9	27,5	22,8	27,4	26,1	20,9	27,9	24,9		28,3	23,8		26,4	22,5		64
66	25,7	26,5	22	26,1	25,3	20,1	26,5	24,1		27	23		25,9	21,7		66
68	24,5	25,7	21,2	24,9	24,4	19,4	25,3	23,3	17,8	25,8	22,2		25,6	21		68
70	23,5	24,8	20,5	23,8	23,6	18,7	24,2	22,5	17,2	24,6	21,5	15,8	25,3	20,3		70
72	20,5	24	19,8	22,6	22,9	18,1	23,2	21,8	16,5	23,5	20,8	15,2	24,2	19,6		72
74		23,3	19,1		22,1	17,4		21,1	16		20,1	14,6	23,2	19	13,1	74
76		22,6	18,5		21,5	16,9		20,5	15,4		19,5	14,1		18,4	12,6	76
78		21,9	17,9		20,8	16,3		19,8	14,9		18,9	13,6		17,8	12,2	78
80			17,3			15,8		19,3	14,4		18,4	13,1		17,3	11,7	80
82			16,8			15,3			13,9		17,8	12,7		16,8	11,3	82
84			16,2			14,8			13,5			12,3			10,9	84
86			15,6			14,2			13			11,9			10,5	86
88						13,7			12,5			11,4			10,2	88
90									12			11			9,8	90
92												10,5			9,4	92
94															9	94

* Adapter - адаптер - pièce d'adaptateur - adattatore - adaptador - адаптер

t_198_208_01301_00_000

Traglasten / Lifting capacities

Forces de levage / Portate

Tablas de carga / Грузоподъемность

TYV2EN 70 m



EN

	27,2 + 19 m*			32,7 + 19 m*			38,2 + 19 m*			43,7 + 19 m*			49,1 + 19 m*			
	84°	76°	66°	84°	76°	66°	84°	76°	66°	84°	76°	66°	84°	76°	66°	
	N 70 m															
30	32,9			32,2			29,6									30
32	32,9			32,2												32
34	32,9			32,2			29,6			29,6						34
36	32,9			32,2			29,6			29,6			29,1			36
38	32,9			32,2			29,6			29,6			29,1			38
40	32,9			32,2			29,6			29,6			29,1			40
42	32,8			32,2			29,6			29,6			29,1			42
44	32,5			32,1			29,6			29,6			29,1			44
46	32,2	30,4		31,8			29,6			29,6			29,1			46
48	31,9	30,2		31,5	29,7		29,6			29,6			29,1			48
50	31,5	30,1		31,1	29,6		29,6	28,8		29,6			28,9			50
52	31,1	30		30,7	29,5		29,6	28,8		29,6	27,7		28,4			52
54	30,8	29,9		30,3	29,4		29,6	28,7		29,3	27,7		27,8	25,6		54
56	30,4	29,8		30	29,3		29,6	28		29	26,8		27,2	25		56
58	29,7	29,7		29,6	28,3		29,3	27		28,7	25,8		26,6	24,3		58
60	28,7	28,7		28,9	27,3		28,9	26		28,3	24,8		26	23,4		60
62	27,5	27,7		28	26,3		28,4	25		27,8	23,9		25,4	22,5		62
64	26,4	26,7	22	26,8	25,3		27,2	24,1		27,3	23		24,9	21,7		64
66	25,2	25,8	21,2	25,6	24,5	19,4	26	23,3		26,4	22,2		24,5	20,9		66
68	24,1	24,9	20,5	24,5	23,6	18,6	24,9	22,5		25,3	21,5		24	20,2		68
70	23	24,1	19,8	23,4	22,9	18	23,8	21,8	16,4	24,2	20,7		23,6	19,5		70
72	22	23,3	19,1	22,4	22,1	17,3	22,7	21	15,8	23,1	20,1	14,4	23,4	18,9		72
74	21,1	22,6	18,4	21,4	21,4	16,7	21,7	20,4	15,2	22,1	19,4	13,9	22,7	18,3		74
76		21,9	17,8	19,8	20,7	16,2	20,8	19,7	14,7	21,1	18,8	13,4	21,7	17,7	11,9	76
78		21,2	17,2		20,1	15,6		19,1	14,2		18,2	12,9	20,8	17,1	11,5	78
80		20,6	16,7		19,5	15,1		18,5	13,7		17,6	12,4		16,6	11	80
82		20	16,1		19	14,6		18	13,2		17,1	12		16,1	10,6	82
84			15,6			14,1		17,5	12,8		16,6	11,6		15,6	10,2	84
86			15,2			13,7			12,4		16,2	11,2		15,1	9,9	86
88			14,6			13,2			12			10,8			9,5	88
90						12,7			11,6			10,4			9,2	90
92									11,1			10,1			8,8	92
94									10,7			9,7			8,5	94
96												9,3			8,1	96
98															7,8	98

* Adapter - adapter - pièce d'adaptateur - adattatore - adaptador - адаптер

t_198_208_01401_00_000

Traglasten / Lifting capacities

Forces de levage / Portate

Tablas de carga / Грузоподъемность

TYV2EN 73,5 m

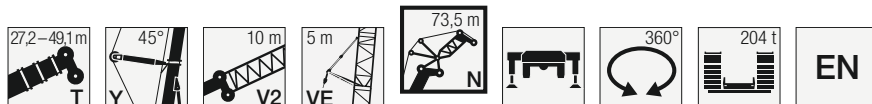

	27,2 + 19 m*			32,7 + 19 m*			38,2 + 19 m*			43,7 + 19 m*			49,1 + 19 m*			
	84°	76°	66°	84°	76°	66°	84°	76°	66°	84°	76°	66°	84°	76°	66°	
	N 73,5 m															
32	28,8			28,7			27,2			25,4						32
34	28,8			28,7												34
36	28,8			28,7			27,2			25,4			24,8			36
38	28,8			28,7			27,2			25,4			24,8			38
40	28,8			28,7			27,2			25,4			24,8			40
42	28,8			28,6			27,2			25,4			24,8			42
44	28,8			28,3			27,2			25,4			24,8			44
46	28,5			28,1			27,2			25,4			24,8			46
48	28,1	27,1		27,8			27,2			25,4			24,8			48
50	27,8	27		27,5	26,5		27	26		25,4			24,8			50
52	27,5	26,9		27,2	26,4		26,7	25,9		25,4	25		24,8			52
54	27,2	26,7		26,9	26,3		26,5	25,8		25,4	24,9		24,8	23,8		54
56	26,9	26,6		26,6	26,2		26,2	25,7		25,4	24,9		24,8	23,6		56
58	26,7	26,5		26,4	26,1		26	25,6		25,4	24,8		24,8	23,1		58
60	26,4	26,4		26,1	26		25,8	25,5		25,3	24,5		24,6	22,6		60
62	26,2	26,2		25,9	25,6		25,6	24,7		25,1	23,6		24,1	22		62
64	25,7	26,1		25,7	24,7		25,4	23,8		24,9	22,8		23,7	21,5		64
66	24,7	25,2	20,7	25	23,9		25,2	23		24,8	22		23,2	20,8		66
68	23,7	24,3	19,9	24	23,1	18,1	25	22,2		24,7	21,2		22,8	20,1		68
70	22,7	23,5	19,2	23	22,3	17,4	23,9	21,5		24,3	20,5		22,5	19,4		70
72	21,7	22,7	18,5	22	21,5	16,8	22,9	20,8	15,6	23,3	19,8		22,1	18,8		72
74	20,8	22	17,9	21,1	20,9	16,2	21,9	20,1	15	22,3	19,2	13,7	21,9	18,1		74
76	19,9	21,3	17,3	20,2	20,2	15,6	21	19,5	14,5	21,3	18,5	13,2	21,7	17,6	11,8	76
78	18,7	20,7	16,7	19,3	19,6	15,1	20,1	18,8	14	20,4	18	12,7	20,9	17	11,4	78
80		20,1	16,2		19	14,6	18,8	18,3	13,5	19,6	17,4	12,3	20	16,5	11	80
82		19,5	15,6		18,4	14,1		17,7	13		16,9	11,8		15,9	10,5	82
84		18,9	15,1		17,9	13,6		17,2	12,6		16,4	11,4		15,5	10,2	84
86			14,7		17,4	13,2		16,7	12,1		15,9	11		15	9,8	86
88			14,2			12,8		16,2	11,7		15,4	10,6		14,6	9,4	88
90			13,8			12,4			11,4			10,2		14,1	9,1	90
92			13,3			12			11			9,9			8,7	92
94						11,5			10,6			9,6			8,4	94
96									10,2			9,2			8,1	96
98												8,8			7,8	98
100															7,5	100

* Adapter - adapter - pièce d'adaptateur - adattatore - adaptador - адаптер

t_198_208_01501_00_000

Traglasten / Lifting capacities

Forces de levage / Portate

Tablas de carga / Грузоподъемность

TYV2EN 77 m



EN

	27,2 + 19 m*			32,7 + 19 m*			38,2 + 19 m*			43,7 + 19 m*			49,1 + 19 m*			
	84°	76°	66°	84°	76°	66°	84°	76°	66°	84°	76°	66°	84°	76°	66°	
	N 77 m															
32	26,1															32
34	26,1			26,2			24,3									34
36	26,1			26,2			24,3			23,7			22,8			36
38	26,1			26,2			24,3			23,7			22,8			38
40	26,1			26,2			24,3			23,7			22,8			40
42	26,1			26,2			24,3			23,7			22,8			42
44	26,1			26			24,3			23,7			22,8			44
46	26,1			25,8			24,3			23,7			22,8			46
48	25,9			25,5			24,3			23,7			22,8			48
50	25,6	24,6		25,3	24,2		24,3			23,7			22,8			50
52	25,3	24,5		25	24,1		24,3	23,5		23,7			22,8			52
54	25	24,3		24,7	23,9		24,3	23,4		23,7	22,6		22,8			54
56	24,7	24,2		24,5	23,8		24,1	23,3		23,7	22,5		22,8	21,6		56
58	24,5	24,1		24,2	23,8		23,9	23,2		23,5	22,5		22,8	21,5		58
60	24,2	24		24	23,7		23,7	23,2		23,3	22,4		22,8	21,1		60
62	24	23,9		23,8	23,6		23,5	23,1		23,1	22,4		22,5	20,6		62
64	23,8	23,8		23,6	23,5		23,3	23,1		22,9	22		22,1	20,2		64
66	23,6	23,7		23,4	23,4		23,1	22,2		22,8	21,2		21,8	19,7		66
68	23,3	23,6	19,5	23,2	22,6		23	21,5		22,6	20,4		21,4	19,2		68
70	22,6	23	18,8	23	21,8	17	22,9	20,7		22,5	19,7		21	18,8		70
72	21,7	22,3	18,1	22	21,1	16,4	22,3	20		22,4	19,1		20,7	18,2		72
74	20,8	21,6	17,5	21,1	20,4	15,8	21,4	19,4	14,3	21,7	18,4		20,4	17,6		74
76	19,9	20,9	16,9	20,2	19,8	15,2	20,5	18,8	13,8	20,9	17,8	12,5	20,1	17		76
78	19,1	20,2	16,3	19,4	19,1	14,7	19,7	18,2	13,3	20	17,3	12	19,9	16,4	10,8	78
80	18,3	19,6	15,8	18,5	18,5	14,2	18,8	17,6	12,8	19,1	16,7	11,6	19,5	15,9	10,4	80
82	16,1	19	15,2	17,6	18	13,7	18	17	12,4	18,3	16,2	11,1	18,6	15,4	10	82
84		18,5	14,7		17,4	13,2		16,5	11,9	17,5	15,7	10,7	17,9	14,9	9,6	84
86		17,9	14,3		16,9	12,8		16	11,5		15,2	10,3		14,4	9,2	86
88		17,4	13,8		16,4	12,4		15,6	11,1		14,8	10		14	8,9	88
90			13,4		16	12		15,1	10,7		14,3	9,6		13,6	8,5	90
92			12,9			11,6			10,4		13,9	9,3		13,2	8,2	92
94			12,5			11,2			10			8,9		12,8	7,9	94
96			12,1			10,8			9,7			8,6			7,6	96
98						10,4			9,3			8,3			7,3	98
100									9			8			7	100
104															6,4	104

* Adapter - adapter - pièce d'adaptateur - adattatore - adaptador - адаптер

t_198_208_01601_00_000

Traglasten / Lifting capacities

Forces de levage / Portate

Tablas de carga / Грузоподъемность

TYV2EN 80,5 m

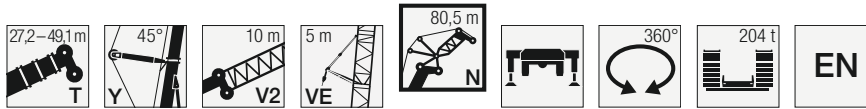

	27,2 + 19 m*			32,7 + 19 m*			38,2 + 19 m*			43,7 + 19 m*			49,1 + 19 m*						
	84°	76°	66°	84°	76°	66°	84°	76°	66°	84°	76°	66°	84°	76°	66°				
	N 80,5 m																		
34	23,6															34			
36	23,6			23,3												36			
38	23,6			23,3			22,3						20,8		20,3	38			
40	23,6			23,3			22,3						20,8		20,3	40			
42	23,6			23,3			22,3						20,8		20,3	42			
44	23,6			23,3			22,3						20,8		20,3	44			
46	23,6			23,3			22,3						20,8		20,3	46			
48	23,2			22,9			22,3						20,8		20,3	48			
50	22,8	22,3		22,6			22,3						20,8		20,3	50			
52	22,5	22,2		22,2	21,8		21,9						20,8		20,3	52			
54	22,1	22		21,9	21,7		21,6	21,2					20,8		20,3	54			
56	21,8	21,8		21,6	21,5		21,3	21,1					20,8	20,4	20,3	56			
58	21,4	21,5		21,2	21,3		21	20,9					20,6	20,3	20,2	19,5	58		
60	21,1	21,3		20,9	21		20,7	20,7					20,3	20,2	19,9	19,4	60		
62	20,8	21		20,6	20,8		20,4	20,5					20	20	19,7	19,3	62		
64	20,4	20,8		20,3	20,6		20,1	20,3					19,8	19,8	19,4	18,9	64		
66	20,2	20,5		20	20,3		19,8	20					19,5	19,6	19,2	18,6	66		
68	19,9	20,3		19,7	20,1		19,6	19,8					19,3	19,4	18,9	18,2	68		
70	19,6	20,1	18,3	19,5	19,9		19,3	19,7					19	19,2	18,7	17,8	70		
72	19,4	19,9	17,6	19,3	19,7	15,9	19,1	19,5					18,8	18,6	18,5	17,4	72		
74	19,2	19,6	17	19	19,5	15,3	18,8	18,9					18,6	18	18,3	17	74		
76	19	19,4	16,4	18,8	19,3	14,8	18,6	18,3	13,4				18,4	17,4	18,1	16,5	76		
78	18,7	19,3	15,9	18,7	18,7	14,3	18,5	17,7	12,9				18,2	16,8	11,6	17,9	16	78	
80	18	19,1	15,3	18,2	18,1	13,8	18,3	17,1	12,4				18,1	16,3	11,2	17,8	15,4	10	80
82	17,2	18,6	14,8	17,5	17,5	13,3	17,7	16,6	11,9				17,9	15,7	10,7	17,7	14,9	9,6	82
84	16,5	18	14,3	16,7	17	12,8	17	16,1	11,5				17,3	15,2	10,3	17,6	14,5	9,2	84
86	14,1	17,5	13,9	15,6	16,5	12,4	16,3	15,6	11,1				16,5	14,8	9,9	16,8	14	8,8	86
88		17	13,4		16	12		15,1	10,7					14,3	9,6	16,1	13,6	8,5	88
90		16,5	13		15,5	11,6		14,7	10,3					13,9	9,2		13,2	8,1	90
92		16	12,6		15,1	11,2		14,3	10					13,5	8,9		12,8	7,8	92
94			12,2			10,8		13,9	9,6					13,1	8,6		12,4	7,5	94
96			11,8			10,5			9,3					12,7	8,2		12	7,2	96
98			11,4			10,1			9						7,9			6,9	98
100			11			9,8			8,7						7,7			6,7	100
104									8									6,2	104
108															7,1			4,8	108

* Adapter - adapter - pièce d'adaptateur - adattatore - adaptador - адаптер

t_198_208_01701_00_000

Traglasten / Lifting capacities

Forces de levage / Portate

Tablas de carga / Грузоподъемность

TYV2EN 84 m



EN

	27,2 + 19 m*			32,7 + 19 m*			38,2 + 19 m*			43,7 + 19 m*			49,1 + 19 m*			
	84°	76°	66°	84°	76°	66°	84°	76°	66°	84°	76°	66°	84°	76°	66°	
	N 84 m															
34	21,2															34
36	21,2			20,6			19,2									36
38	21,2			20,6			19,2									38
40	21,2			20,6			19,2			18,5			17,3			40
42	21,2			20,6			19,2			18,5			17,3			42
44	21,2			20,6			19,2			18,5			17,3			44
46	21,2			20,6			19,2			18,5			17,3			46
48	21,2			20,6			19,2			18,5			17,3			48
50	20,9			20,6			19,2			18,5			17,3			50
52	20,6	20,1		20,4			19,2			18,5			17,3			52
54	20,3	20		20,1	19,6		19,2			18,5			17,3			54
56	20	19,8		19,8	19,5		19,2	19,1		18,5			17,3			56
58	19,7	19,6		19,5	19,4		19,2	19		18,5	18,3		17,3	17,5		58
60	19,4	19,4		19,2	19,2		19	18,8		18,5	18,2		17,3	17,5		60
62	19,1	19,2		18,9	18,9		18,7	18,6		18,4	18,1		17,3	17,4		62
64	18,8	18,9		18,6	18,7		18,4	18,4		18,1	17,9		17,3	17,3		64
66	18,5	18,7		18,3	18,5		18,1	18,2		17,8	17,8		17,3	17,2		66
68	18,2	18,5		18	18,3		17,8	18		17,6	17,6		17,2	16,9		68
70	17,9	18,3		17,8	18,1		17,6	17,9		17,3	17,5		17	16,5		70
72	17,7	18,1	16,9	17,5	17,9		17,3	17,7		17,1	17,3		16,8	16,2		72
74	17,4	17,8	16,3	17,3	17,7		17,1	17,5		16,9	17,2		16,6	15,8		74
76	17,2	17,6	15,8	17	17,5	14,1	16,9	17,3		16,7	16,7		16,4	15,5		76
78	16,9	17,4	15,2	16,8	17,3	13,6	16,7	17	12,2	16,4	16,1		16,2	15,1		78
80	16,8	17,3	14,7	16,6	17,1	13,1	16,5	16,5	11,7	16,3	15,6	10,5	16	14,8		80
82	16,6	17,1	14,2	16,5	16,9	12,6	16,3	15,9	11,3	16,1	15,1	10,1	15,8	14,3	8,9	82
84	16,1	16,9	13,7	16,3	16,3	12,2	16,2	15,4	10,9	16	14,6	9,7	15,7	13,8	8,5	84
86	15,4	16,8	13,2	15,6	15,8	11,8	15,8	14,9	10,5	15,9	14,1	9,3	15,6	13,4	8,2	86
88	14,5	16,3	12,8	15	15,4	11,3	15,2	14,5	10,1	15,4	13,7	8,9	15,6	12,9	7,8	88
90		15,8	12,4	13,4	14,9	10,9	14,5	14	9,7	14,8	13,3	8,6	15	12,5	7,5	90
92		15,4	12		14,5	10,6		13,6	9,4		12,8	8,3	14,4	12,1	7,2	92
94		14,9	11,6		14	10,2		13,2	9		12,5	7,9		11,8	6,9	94
96		14,3	11,2		13,7	9,9		12,8	8,7		12,1	7,6		11,4	6,6	96
98			10,8			9,5		12,5	8,4		11,7	7,3		11,1	6,3	98
100			10,5			9,2			8,1		11,4	7,1		10,7	6,1	100
104						8,6			7,5			6,5			4,9	104
108									6,9			6			3,3	108
112															1,7	112

* Adapter - adapter - pièce d'adaptateur - adattatore - adaptador - адаптер

L_198_208_01801_00_000

Traglasten / Lifting capacities

Forces de levage / Portate

Tablas de carga / Грузоподъемность

TYV2EN 87,5 m

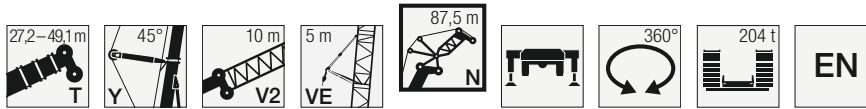

	27,2 + 19 m*			32,7 + 19 m*			38,2 + 19 m*			43,7 + 19 m*			49,1 + 19 m*			
	84°	76°	66°	84°	76°	66°	84°	76°	66°	84°	76°	66°	84°	76°	66°	
	N 87,5 m															
36	18,3			18,1			16,8									36
38	18,3			18,1			16,8									38
40	18,3			18,1			16,8									40
42	18,3			18,1			16,8			15,9			14,3			42
44	18,3			18,1			16,8			15,9			14,3			44
46	18			17,8			16,8			15,9			14,3			46
48	17,7			17,5			16,8			15,9			14,3			48
50	17,4			17,2			16,8			15,9			14,3			50
52	17,1			17			16,8			15,9			14,3			52
54	16,9	16,7		16,7			16,5			15,9			14,3			54
56	16,6	16,5		16,5	16,4		16,3	16,1		15,9			14,3			56
58	16,4	16,3		16,2	16,2		16,1	15,9		15,8	15,5		14,3			58
60	16,2	16,2		16	16		15,8	15,7		15,6	15,3		14,3	14,8		60
62	16	16		15,8	15,8		15,6	15,6		15,4	15,2		14,3	14,7		62
64	15,7	15,8		15,6	15,6		15,4	15,4		15,2	15		14,3	14,6		64
66	15,6	15,6		15,4	15,5		15,2	15,2		15	14,9		14,3	14,4		66
68	15,4	15,5		15,2	15,3		15,1	15,1		14,9	14,8		14,3	14,3		68
70	15,2	15,3		15,1	15,2		14,9	15		14,7	14,6		14,3	14,2		70
72	15,1	15,2		14,9	15		14,8	14,8		14,5	14,5		14,3	14,1		72
74	14,9	15,1	14,1	14,8	14,9		14,6	14,7		14,4	14,4		14,1	14		74
76	14,7	14,9	14,1	14,6	14,8	13,7	14,5	14,6		14,3	14,3		14	13,9		76
78	14,5	14,8	14	14,5	14,7	13,2	14,4	14,5		14,2	14,2		13,9	13,8		78
80	14,2	14,7	13,9	14,2	14,6	12,8	14,2	14,4	11,4	14,1	14,1		13,8	13,7		80
82	13,8	14,6	13,8	13,9	14,5	12,3	13,9	14,3	11	13,8	14	9,7	13,7	13,5		82
84	13,5	14,4	13,4	13,5	14,3	11,9	13,5	14,2	10,5	13,5	14	9,4	13,5	13,3	8,2	84
86	13,2	14,1	12,9	13,2	14,2	11,4	13,2	14,1	10,2	13,3	13,8	9	13,2	13	7,9	86
88	12,9	13,8	12,5	13	13,9	11	13	14	9,8	13	13,3	8,6	12,9	12,6	7,5	88
90	12,7	13,5	12,1	12,7	13,6	10,6	12,7	13,7	9,4	12,7	12,9	8,3	12,7	12,2	7,2	90
92	12,4	13,3	11,7	12,5	13,4	10,3	12,5	13,3	9,1	12,5	12,5	8	12,5	11,8	6,9	92
94		13	11,3		13,1	9,9	12,3	12,9	8,7	12,3	12,1	7,7	12,3	11,4	6,6	94
96		12,8	10,9		12,9	9,6		12,5	8,4		11,8	7,3		11,1	6,3	96
98		12,6	10,5		12,7	9,2		12,2	8,1		11,4	7,1		10,7	6,1	98
100			10,2		12,5	8,9		11,8	7,8		11,1	6,8		10,4	5,4	100
104			9,6			8,3			7,2			6,3		9,8	3,8	104
108						7,8			6,7			5,4			2,3	108
112												3,8				112

* Adapter - adapter - pièce d'adaptateur - adattatore - adaptador - адаптер

t_198_208_01901_00_000

Traglasten / Lifting capacities

Forces de levage / Portate

Tablas de carga / Грузоподъемность

TYV2EN 91 m

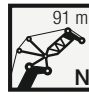

EN

	27,2 + 19 m*			32,7 + 19 m*			38,2 + 19 m*			43,7 + 19 m*			49,1 + 19 m*			
	84°	76°	66°	84°	76°	66°	84°	76°	66°	84°	76°	66°	84°	76°	66°	
36	16,6															36
38	16,6			16,3												38
40	16,6			16,3			15,1									40
42	16,6			16,3			15,1			13,5			13,4			42
44	16,6			16,3			15,1			13,5			13,4			44
46	16,6			16,3			15,1			13,5			13,4			46
48	16,4			16,2			15,1			13,5			13,4			48
50	16,1			15,9			15,1			13,5			13,4			50
52	15,9			15,7			15,1			13,5			13,4			52
54	15,6			15,5			15,1			13,5			13,4			54
56	15,4	15,2		15,2	15,1		15			13,5			13,4			56
58	15,2	15		15	14,9		14,8	14,6		13,5			13,4			58
60	14,9	14,9		14,8	14,7		14,6	14,4		13,5	14		13,4			60
62	14,7	14,7		14,6	14,5		14,4	14,3		13,5	13,9		13,4	13,4		62
64	14,5	14,5		14,4	14,4		14,2	14,1		13,5	13,8		13,4	13,3		64
66	14,3	14,4		14,2	14,2		14,1	14		13,5	13,7		13,4	13,2		66
68	14,2	14,2		14	14,1		13,9	13,9		13,5	13,5		13,4	13,1		68
70	14	14,1		13,9	13,9		13,7	13,7		13,5	13,4		13,2	13		70
72	13,9	13,9		13,7	13,8		13,6	13,6		13,4	13,3		13,1	12,9		72
74	13,7	13,8		13,6	13,7		13,4	13,5		13,2	13,2		13	12,8		74
76	13,6	13,7	12,8	13,5	13,6		13,3	13,4		13,1	13,1		12,9	12,7		76
78	13,5	13,6	12,7	13,4	13,4		13,2	13,3		13	13		12,8	12,6		78
80	13,4	13,5	12,7	13,3	13,3	12,1	13,1	13,2		12,9	12,9		12,7	12,6		80
82	13,3	13,4	12,6	13,1	13,2	11,6	13	13,1	10,3	12,8	12,8		12,6	12,5		82
84	13,2	13,3	12,6	13	13,2	11,2	12,9	13	9,9	12,7	12,7	8,7	12,5	12,3		84
86	13	13,2	12,3	12,9	13,1	10,8	12,8	12,9	9,5	12,6	12,7	8,3	12,4	12,1		86
88	12,9	13,2	11,8	12,8	13	10,4	12,7	12,9	9,1	12,5	12,6	8	12,2	11,9	6,9	88
90	12,9	13,1	11,4	12,7	13	10	12,6	12,8	8,8	12,4	12,3	7,7	12,1	11,5	6,6	90
92	12,6	13	11	12,6	12,9	9,7	12,5	12,7	8,4	12,3	11,9	7,3	12,1	11,2	6,3	92
94	12,4	12,9	10,7	12,4	12,8	9,3	12,4	12,3	8,1	12,3	11,5	7	12,1	10,8	6	94
96	10,8	12,9	10,3	11,9	12,7	9	12,2	11,9	7,8	12,2	11,2	6,7	12,1	10,4	5,3	96
98		12,7	10		12,3	8,6		11,5	7,5	11,8	10,8	6,5	12	10,1	4,5	98
100		12,5	9,6		12	8,3		11,2	7,2		10,5	6,2		9,8	3,7	100
104			9		11,3	7,7		10,6	6,7		9,8	5,4		9,2	2,1	104
108			8,4			7,2			6,1			3,8		8,7		108
112						6,7			5,2			2,3				112

* Adapter - adapter - pièce d'adaptateur - adattatore - adaptador - адаптер

t_198_208_02001_00_000

Hubhöhen / Lifting heights

Hauteurs de levage / Altezze di sollevamento

Alturas de elevación / Высота подъема

TYV2EN

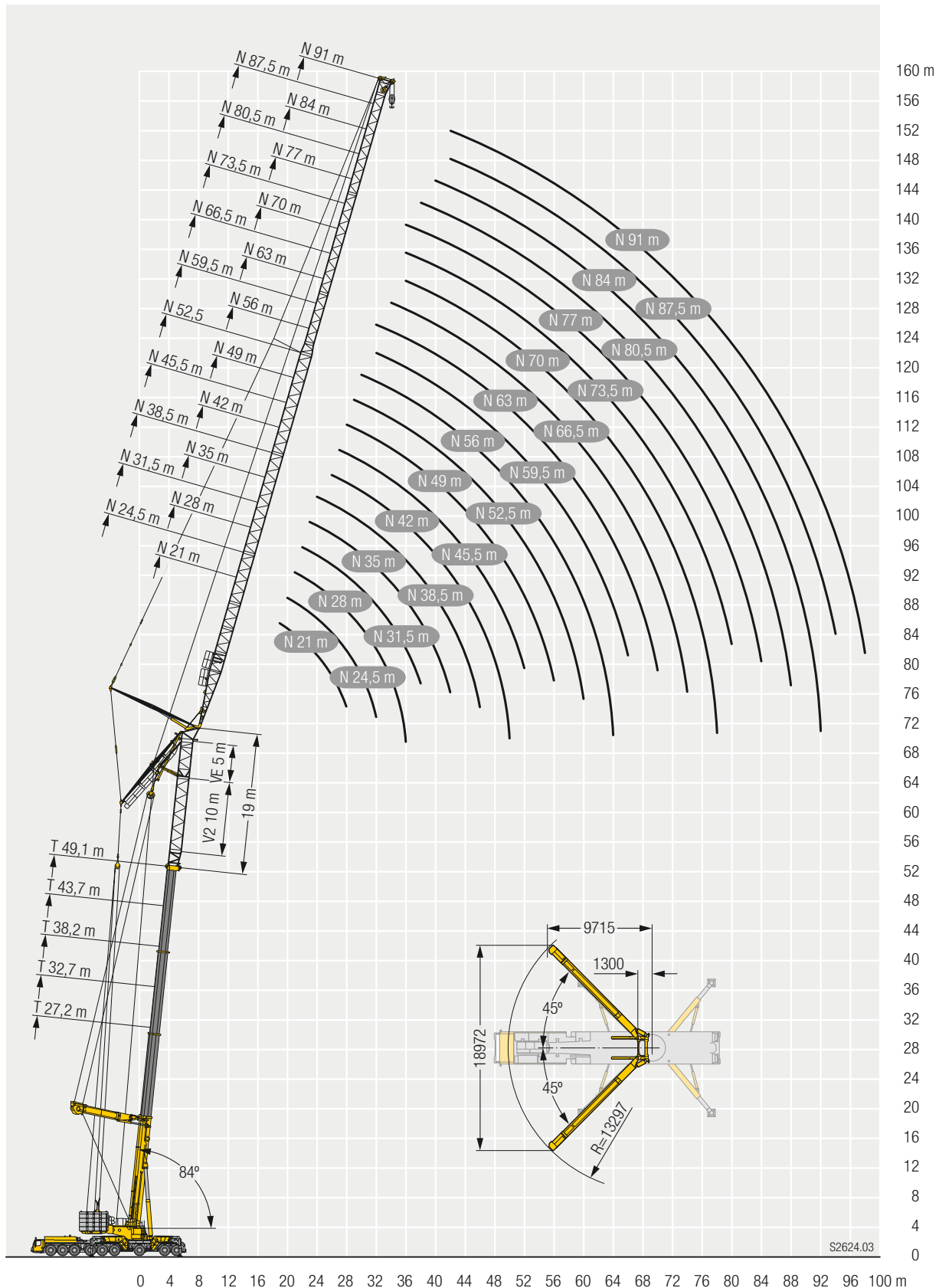

Traglasten / Lifting capacities

Forces de levage / Portate

Tablas de carga / Грузоподъемность

TYV23EN 21 m - 24,5 m

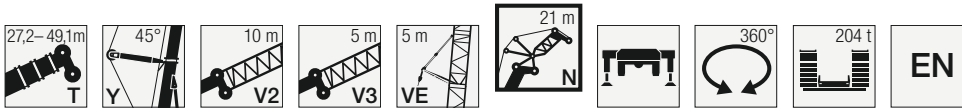

	27,2 + 24 m*			32,7 + 24 m*			38,2 + 24 m*			43,7 + 24 m*			49,1 + 24 m*			
	N 21 m															
	84°	76°	66°	84°	76°	66°	84°	76°	66°	84°	76°	66°	84°	76°	66°	
16	117,5															16
17	113,8			111,7												17
18	110,3			108,3			104,4			99,2						18
19	107			105			101,1			96,1			89,4			19
20	103,7			101,5			98,1			93,1			86,6			20
22	97,7			94,3			92			87,7			81,4			22
24	92,1			87,7			85,8			82,7			76,6			24
26	86,6	84,3		81,9			80,2			78,1			72,2			26
28		78,5			67,6		75,3			73,9			68,6			28
30		72,9			62,7			61,1								30
32		67,9			58,7			56,9			59,2			57,5		32
34		63,5			55,2			53,6			55,7			54		34
36								50,5			52,5			50,8		36
38			48,5								49,8			48,1		38
40			45,8			38,5										40
42			43,3			35,9				34,5						42
44						33,9				32,1			33,7			44
46										30,2			31,6			46
48													29,8			48
50															28,1 26,5	50

* Adapter - adapter - pièce d'adaptateur - adattatore - adaptador - адаптер

t_198_212_00001_00_000

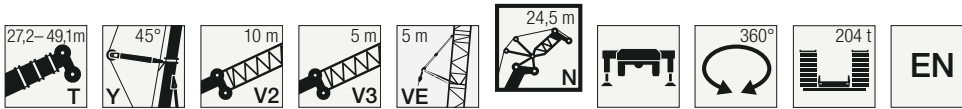

	27,2 + 24 m*			32,7 + 24 m*			38,2 + 24 m*			43,7 + 24 m*			49,1 + 24 m*			
	N 24,5 m															
	84°	76°	66°	84°	76°	66°	84°	76°	66°	84°	76°	66°	84°	76°	66°	
17	109,2															17
18	106,1			103,8												18
19	103,2			100,9			97,1			92,1						19
20	100,3			98,1			94,6			89,7			85,3			20
22	95			92,9			89,5			84,9			80,3			22
24	90			87,7			84,9			80,4			75,5			24
26	85,3			81,9			80,1			76,3			71			26
28	80,8	77,8		76,7			75,1			72,4			67,1			28
30	76,3	72,5		72,1	64,5		70,6			68,9			63,8			30
32		67,6			59,8			58,2		65,4	60,9		61			32
34		63,3			55,9			54,3			56,7			54,6		34
36		59,4			52,6			51			53,3			51,3		36
38					49,7			48			50,3			48,5		38
40			45,4					45,5			47,6			46		40
42			42,9			37,6								43,6		42
44			40,7			34,9										44
46			38,6			32,7				31,1						46
48						30,9				29,1			30,7			48
50										27,5			29			50
52													27,4			52
54																54

* Adapter - adapter - pièce d'adaptateur - adattatore - adaptador - адаптер

t_198_212_00101_00_000

Traglasten / Lifting capacities

Forces de levage / Portate

Tablas de carga / Грузоподъемность

TYV23EN 28 m - 31,5 m

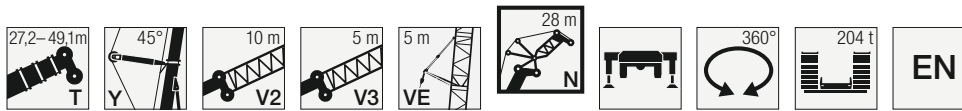

	27,2 + 24 m*			32,7 + 24 m*			38,2 + 24 m*			43,7 + 24 m*			49,1 + 24 m*			
	N 28 m															
	84°	76°	66°	84°	76°	66°	84°	76°	66°	84°	76°	66°	84°	76°	66°	
18	104															18
19	101,3			97,6												19
20	98,5			95,1			91,6									20
21	95,8			92,7			89,1			85,5			79,8			21
22	93,2			90,3			86,9			83,4			77,5			22
24	88,3			85,6			82,7			79,4			73,1			24
26	83,8			81,2			78,5			75,6			69,2			26
28	79,5			76,9			74,5			71,8			65,6			28
30	75,6	71,3		72,7			70,9			68,4			62,3			30
32	71,7	66,9		68,6	60,9		67,1			65,2			59,5			32
34	67,4	62,9		65,2	57,1		63,6	55,3		62,1			57,1			34
36		59			53,7			52		59,1	50,8		55,3	50,5		36
38		55,6			50,7			49			47,8			47,7		38
40		52,4			48			46,4			45,2			45,4		40
42			42,5		45,8			44,1			42,8			43,2		42
44			40,3			36,3					40,7			41,5		44
46			38,2			34								39,5		46
48			36,4			32										48
50						30,3										50
52																52
54																54
56																56
58																58

* Adapter - adaptier - pièce d'adaptateur - adattatore - adaptador - адаптер

t_198_212_00201_00_000

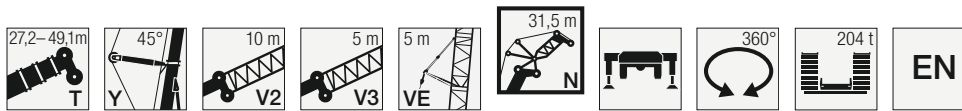

	27,2 + 24 m*			32,7 + 24 m*			38,2 + 24 m*			43,7 + 24 m*			49,1 + 24 m*			
	N 31,5 m															
	84°	76°	66°	84°	76°	66°	84°	76°	66°	84°	76°	66°	84°	76°	66°	
19	96.6															19
20	94.3			90.8												20
21	92.1			88.7			85.3									21
22	90.0			86.7			83.3			79.6			75.2			22
24	85.8			82.8			79.4			76.0			71.1			24
26	81.7			79.0			76.0			72.6			67.4			26
28	77.9			75.4			72.7			69.5			63.9			28
30	74.3	70.0		71.8			69.4			66.5			60.8			30
32	70.8	65.7		68.0	61.8		66.3			63.6			58.1			32
34	67.5	61.8		64.6	57.7		63.0	55.9		60.8			55.5			34
36	62.8	58.4		61.4	54.2		60.0	52.3		58.1	51.9		53.3			36
38		55.3		58.7	51.2		57.2	49.3		55.6	49.1		51.5	47.7		38
40		52.2			48.4			46.7			46.5		50.2	45.1		40
42		49.4			45.8			44.3			44.0			42.9		42
44		46.8	39.9		43.7			42.0			41.8			40.9		44
46			37.9		41.8	35.4		40.1			39.8			39.2		46
48			36.1			33.0					38.0			37.3		48
50			34.4			31.1								35.5		50
52			32.8			29.4										52
54						27.9										54
56																56
58																58
60																60
62																62

* Adapter - adaptier - pièce d'adaptateur - adattatore - adaptador - адаптер

t_198_212_00301_00_000

Traglasten / Lifting capacities

Forces de levage / Portate

Tablas de carga / Грузоподъемность

TYV23EN 35 m - 38,5 m

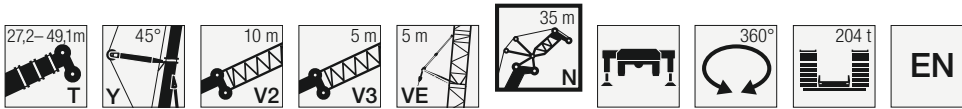

	27,2 + 24 m*			32,7 + 24 m*			38,2 + 24 m*			43,7 + 24 m*			49,1 + 24 m*			
	84°	76°	66°	84°	76°	66°	84°	76°	66°	84°	76°	66°	84°	76°	66°	
	N 35 m															
20	89,7															20
21	87,7			84,4												21
22	85,8			82,6			79,3									22
23	84			80,8			77,6			74,1			70,4			23
24	82,2			79			75,9			72,5			68,7			24
26	78,7			75,7			72,8			69,4			65,2			26
28	75,5			72,7			69,8			66,6			62			28
30	72,3			69,8			67,1			64			58,9			30
32	69,2	64,4		66,7			64,4			61,5			56,2			32
34	66,2	60,6		63,3	57,8		61,8			59,1			53,8			34
36	62,7	57,3		60,3	54,2		58,9	52,6		56,7			51,6			36
38	58,2	54,3		57,6	51		56,4	49,5		54,4	47,9		49,6	46,6		38
40	54,3	51,6		55	48,2		53,9	46,7		52,2	45,5		47,9	44,3		40
42		49,1			45,8		51,6	44,3		50	43,3		46,5	42,1		42
44		46,5			43,5			42,1			41,3			40,2		44
46		44,2	37,5		41,4			40			39,5			38,4		46
48		42	35,6		39,5	33		38,2			37,7			36,8		48
50			34			31,4		36,5			35,9			35		50
52			32,4			29,7			28,1		34,2			33,4		52
54			30,9			28			26,5			25				54
56			29,6			26,6			25			23,9			22,5	56
58						25,3			23,7			22,8			21,5	58
60									22,5			21,7			20,5	60
62												20,7			19,7	62
64															18,8	64

* Adapter - adapter - pièce d'adaptateur - adattatore - adaptador - адаптер

t_198_212_00401_00_000

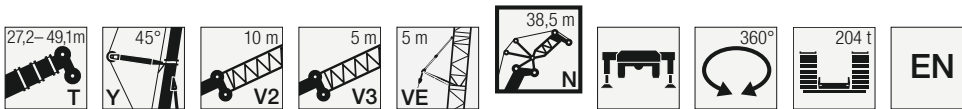

	27,2 + 24 m*			32,7 + 24 m*			38,2 + 24 m*			43,7 + 24 m*			49,1 + 24 m*			
	84°	76°	66°	84°	76°	66°	84°	76°	66°	84°	76°	66°	84°	76°	66°	
	N 38,5 m															
22	81.5			79.4												22
23	81.2			78.3			75.5									23
24	80.2			76.5			73.7			70.8			65.6			24
26	76.8			73.2			70.6			67.7			62.6			26
28	73.6			70.1			67.5			64.9			59.7			28
30	70.7			67.4			64.9			62.3			57.0			30
32	67.9			64.7			62.4			59.8			54.4			32
34	65.2	59.7		62.2			60.0			57.5			52.2			34
36	62.5	56.4		59.8	53.9		57.7			55.4			50.1			36
38	59.2	53.4		57.3	51.1		55.4	48.9		53.4			48.2			38
40	55.1	50.7		55.0	48.5		53.2	46.5		51.3	44.5		46.5	43.5		40
42	51.6	48.3		52.6	46.2		51.0	44.2		49.3	42.3		45.1	41.4		42
44	48.5	46.1		49.8	44.1		48.8	42.2		47.3	40.3		43.7	39.5		44
46		44.0			42.1			40.3		45.4	38.5		42.8	37.8		46
48		41.9	35.4		40.3			38.6			36.9			36.1		48
50		39.9	33.7		38.4	31.3		36.9			35.4			34.6		50
52			32.2		36.6	29.9		35.2			33.9			33.3		52
54			30.7			28.5		33.6	26.5		32.3			31.8		54
56			29.4			27.3			25.3			23.5		30.4		56
58			28.1			26.1			24.2			22.4			21.3	58
60			26.9			25.0			23.1			21.4			20.4	60
62						23.9			22.2			20.5			19.5	62
64									21.2			19.6			18.7	64
66												18.7			17.9	66
68															17.1	68

* Adapter - adapter - pièce d'adaptateur - adattatore - adaptador - адаптер

t_198_212_00501_00_000

Traglasten / Lifting capacities

Forces de levage / Portate

Tablas de carga / Грузоподъемность

TYV23EN 42 m

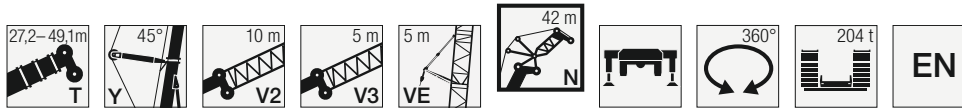

	27,2 + 24 m*			32,7 + 24 m*			38,2 + 24 m*			43,7 + 24 m*			49,1 + 24 m*				
	84°	76°	66°	84°	76°	66°	84°	76°	66°	84°	76°	66°	84°	76°	66°		
	N 42 m																
23	73,9			72												23	
24	73,7			71,8			69,6									24	
25	73,4			71,5			68,9				66,2			61,2		25	
26	72,9			70,2			67,5				64,8			60		26	
28	70,8			67,5			64,8				62,2			57,4		28	
30	68,1			64,8			62,3				59,7			54,9		30	
32	65,6			62,4			59,9				57,4			52,5		32	
34	63,2			60			57,8				55,3			50,3		34	
36	60,8	55		57,9			55,7				53,3			48,3		36	
38	58,4	52,2		55,8	49,8		53,7				51,4			46,5		38	
40	54,6	49,5		53,7	47,3		51,7	45,2			49,7	43,7		44,7		40	
42	51,1	47,1		51,5	45		49,9	43			48	41,6		43,2	40,2	42	
44	48	45		49,3	42,9		48	41			46,3	39,7		41,9	38,4	44	
46	45,2	43		46,3	41		46,1	39,2			44,5	37,9		40,7	36,7	46	
48	42,7	41,1		43,7	39,2		44,3	37,5			42,8	36,3		39,7	35,1	48	
50		39,4	32,9		37,6			35,9			41	34,8		39,1	33,6	50	
52		37,7	31,5		36,1	29,1		34,5				33,4			32,3	52	
54		36	30,2		34,5	27,9		33,1				32,1			31	54	
56			28,8		33	26,7		31,7	24,7			30,8			29,8	56	
58			27,6			25,5			23,6			29,4	22,2		28,6	58	
60			26,4			24,4			22,6				21,2		27,4	19,7	60
62			25,3			23,4			21,6				20,3			18,9	62
64						22,4			20,7				19,4			18,1	64
66									19,8				18,6			17,3	66
68									19				17,8			16,6	68
70													17,1			15,9	70
72																15,2	72

* Adapter - adapter - pièce d'adaptateur - adattatore - adaptador - адаптер

t_198_212_00601_00_000

Hubhöhen / Lifting heights

Hauteurs de levage / Altezze di sollevamento

Alturas de elevación / Высота подъема

TYV23EN

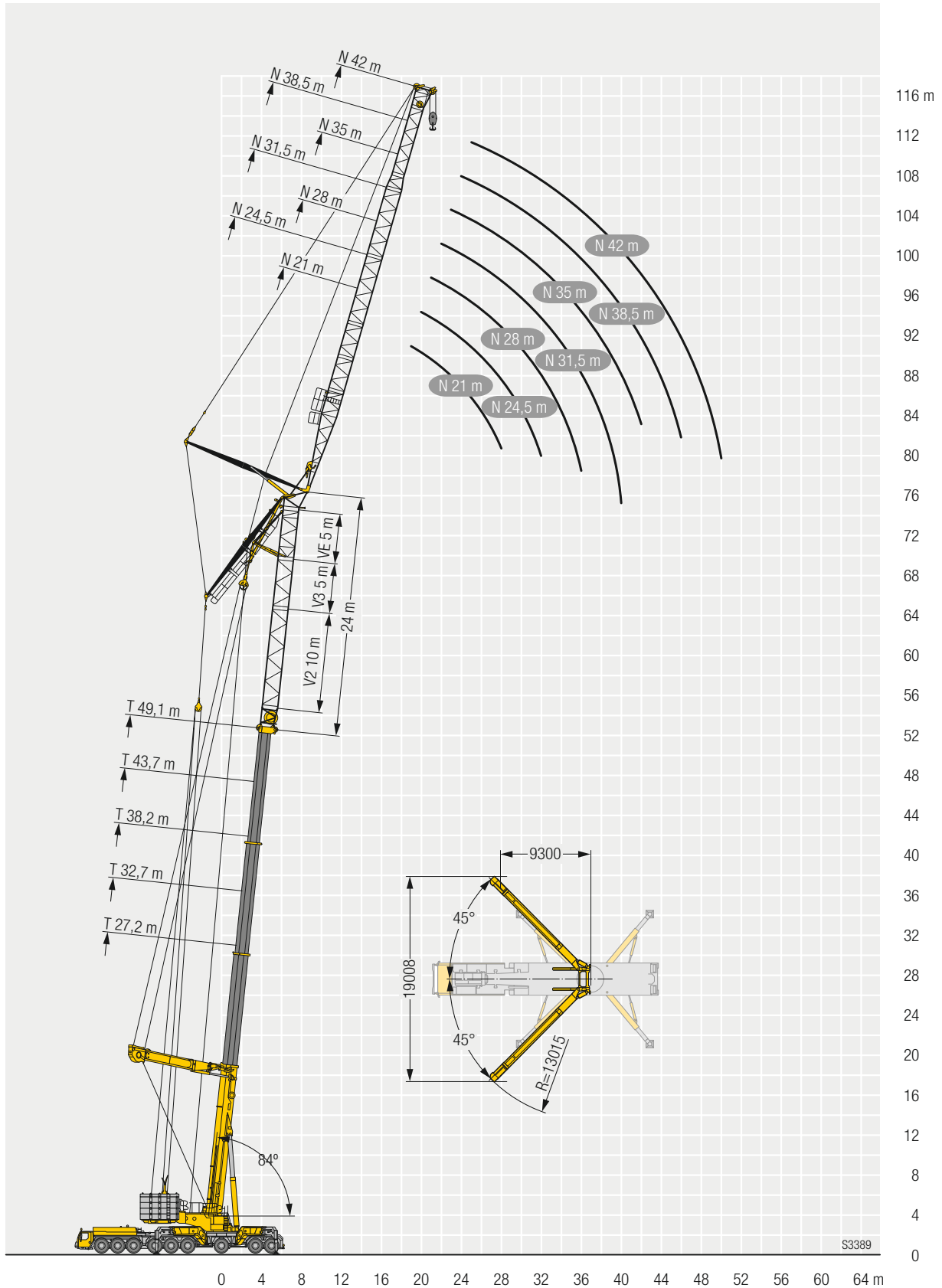

S3389

Windkraftanwendungen / Wind power applications

Applications de centrale éolienne / Utilizzo in parchi eolici

Aplicaciones eólicas / Монтажа ветроэнергетических генераторов

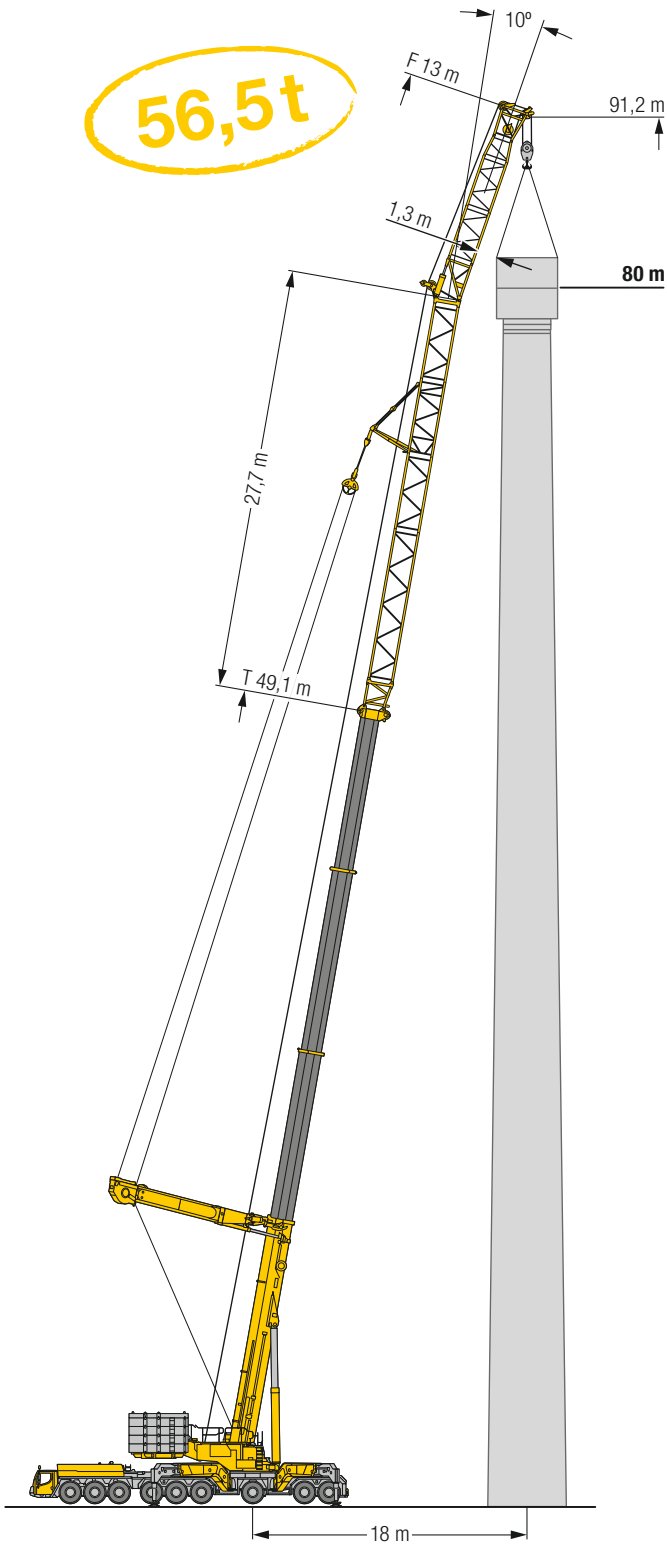

TYV23E3F
TYV23E3NZF

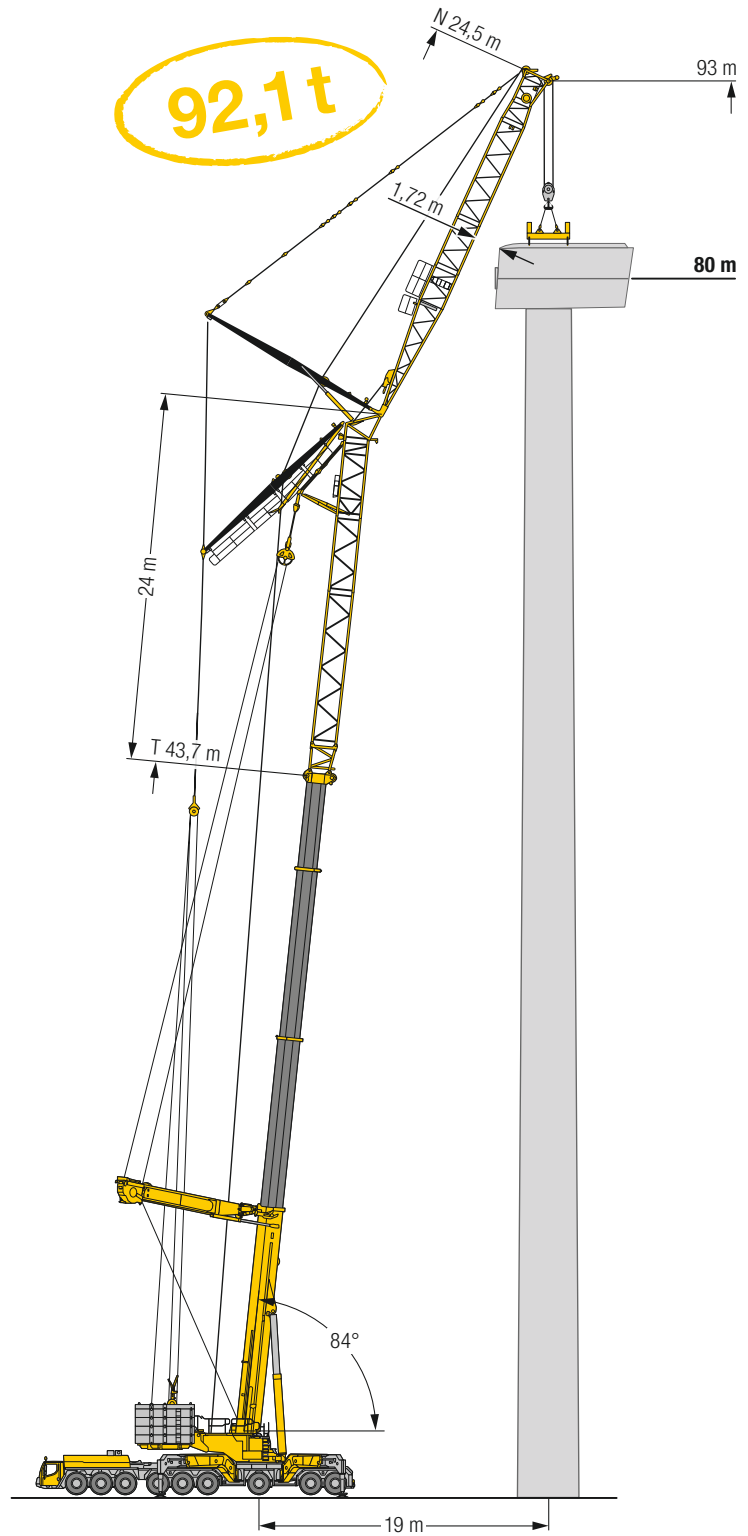

TYV23EN

S3391

Ausstattung / Equipment

Equipement / Equipaggiamento

Equipamiento / Оборудование

Kranfahrgestell

Rahmen	Eigengefertigte, verwindungssteife Stahlkonstruktion aus hochfestem Feinkorn-Baustahl.
Abstützungen	Vier hydraulisch ausklappbare Schwenkholme mit hydraulischen Abstützylindern. Bedienung mit Fernsteuerung, automatische Abstütznivellierung, elektronische Neigungsanzeige.
Motor	8-Zylinder-Diesel, Fabrikat Liebherr, wasser-gekühlt, Leistung 505 kW (686 PS), max. Drehmoment 3000 Nm. Abgasemissionen entsprechend Richtlinie (EU) 2016/1628, EPA/CARB oder ECE-R.96. Kraftstoffbehälter: 600 l. Adbluebehälter: 46 l.
Getriebe	Automatisches Getriebesystem mit Drehmomentwandler und Intarder, Fabrikat ZF, 12 Vorwärtsgänge und 2 Rückwärtsgänge, Verteilergetriebe mit Verteilerdifferential.
Achsen	Wartungsarme Kranfahrzeugachsen, alle 9 Achsen gelenkt. Achsen 2, 3, 5 und 6 sind Planetenachsen, Achsen 5 und 6 mit Querdifferentialsperren, Achse 3 und 5 mit Längsdifferentialsperre.
Gelenkwellen	Alle Gelenkwellen mit 70° Kreuzverzahnung und wartungsfrei.
Federung	Alle Achsen sind hydropneumatisch gefedert mit automatischer Niveauregulierung. Federung hydraulisch blockierbar.
Bereifung	18fach, alle Achsen einzeln bereift. Reifengröße: 385/95 R 25 (14.00 R 25).
Lenkung	2-Kreisanlage mit hydraulischer Servo-lenkung. Aktive, geschwindigkeitsabhängige Hinterachsenlenkung, spezielle Lenkprogramme für unterschiedliche Fahrsituationen.
Bremsen	Betriebsbremse: Allrad-Servo-Druckluftbremse, alle Achsen sind mit Scheibenbremsen ausgestattet, 2-Kreisanlage und ABV-Automatischer-Blockier-Verhinderer. Zusatzbremsen: Auspuffklappenbremse, Telma-Wirbelstrombremse, Intarder am Getriebe. Handbremse: Federspeicher auf alle Räder der 3. bis 8. Achse wirkend.
Fahrerhaus	Großräumige Kabine in Stahlblechausführung mit Komfortausstattung, gummielastisch aufgehängt, Sicherheitsverglasung.
Elektr. Anlage	Moderne Datenbus-Technik, 24 Volt Gleichstrom, 2 Batterien mit je 180 Ah.

Kranoberwagen

Rahmen	Eigengefertigte, verwindungssteife Schweißkonstruktion aus hochfestem Feinkorn-Baustahl. Rollendrehverbindung.
Kranmotor	6-Zylinder-Diesel, Fabrikat Liebherr im Gegengewichtsrahmen integriert, wasser-gekühlt, Leistung 300 kW (408 PS), max. Drehmoment 1870 Nm. Abgasemissionen entsprechend Richtlinien 97/68/EG und EPA/CARB. Kraftstoffbehälter: 760 l. Adbluebehälter: 46 l.
Kranantrieb	Diesel-hydraulisch mit 5 Axialkolben-Verstellpumpen mit Servosteuerung und Leistungsregelung.
Steuerung	Zwei 4fach Handsteuerhebel, selbstzentrierend. Fußpedal zum Teleskopieren. Stufenlose Regulierung aller Kranbewegungen durch Verstellen der Hydraulikpumpen, zusätzliche Geschwindigkeitsregelung durch Verstellen der Dieselmotor-Drehzahl.
Hubwerk	Axialkolben-Verstellmotor, Seilwinde mit eingebautem Planetengetriebe und federbelasteter Haltebremse.
2. Hubwerk	Axialkolben-Verstellmotor, Liebherr-Seilwinde mit eingebautem Planetengetriebe und federbelasteter Haltebremse.
Wippwerk	2 Differentialzylinder mit Sicherheitsrückschlagventilen.
Drehwerk	3 Axialkolben-Konstantmotoren, Planeten-getriebe, federbelastete Haltebremse.

Krankabine	Korrosionsbeständige Stahlkabine, großes Sichtfeld, Sicherheitsverglasung, Komfortausstattung, Kabine um 20° nach hinten neigbar.
Sicherheits-einrichtungen	LICCON2-Überlastanlage, Testsystem, Hubendbegrenzung, Sicherheitsventile gegen Rohr- und Schlauchbrüche.
Ballast	Gesamtballast 204 t, bestehend aus: 1 Grundplatte 11 t, 1 Gegengewichtsrahmen 23 t, 16 Teile à 10 t, 2 Teile à 5 t. Hydraulische Ballastiereinrichtung.
Teleskopausleger	1 Anlenkstück und 3 Teleskopteile. Alle Teleskope separat ausschiebbar über das Schnelltakt-Teleskopiersystem TELEMATIK. Auslegerlänge: 16,3 m – 52 m.
Elektr. Anlage	Moderne Datenbus-Technik, 24 Volt Gleichstrom.

Zusatzausrüstung

Teleskopausleger- abspannung Y	Bestehend aus Abspannböcken mit Seilabspannung, in Transportstellung hydraulisch abklappbar.
Exzenter VE	Inkl. 5 m Teleskopausleger-Verlängerung.
Teleskopausleger- Verlängerung V2/V3	10 m Gitterstück (V2) + 2 x 5 m Gitterstück (V3).
Gitterspitzen F/NZF/N	Feste Gitterspitze 6 m – 62 m lang, unter 0°, 10°, 20°, 40° (F) oder hydraulisch 0° – 38° (NZF), wippbare Gitterspitze 21 m – 91 m lang (N).
3. Hubwerk mit Verstellflasche	Axialkolben-Verstellmotor, Liebherr-Seilwinde mit eingebautem Planetengetriebe und federbelasteter Haltebremse, zum Verstellen der wippbaren Gitterspitze.
Bereifung	18fach, Reifengröße 445/95 R 25 (16.00 R 25) oder 525/80 R 25 (20.5 R 25).
Montage- abstützung Fahrzeugheck	Erforderlich bei Selbstmontage der hinteren Klappholme.

Weitere Zusatzausrüstung auf Anfrage.

Die Abbildungen enthalten auch Zubehör und Sonderausstattungen, die nicht zum serienmäßigen Lieferumfang gehören.

Ausstattung / Equipment

Equipement / Equipaggiamento
Equipamiento / Оборудование

Crane carrier

Frame	Liebherr-manufactured, torsionally rigid steel construction made from high-tensile fine-grain steel.
Outriggers	Four hydraulic swing-out beams with hydraulic support jacks. Operation with remote control, automatic support leveling, electronic inclination display.
Engine	8-cylinder Diesel, make Liebherr, watercooled, output 505 kW (686 h.p.), max. torque 3000 Nm. Exhaust emissions acc. to (EU) 2016/1628, EPA/CARB or ECE-R.96. Fuel reservoir: 600 l. Adblue reservoir: 46 l.
Transmission	Automatic transmission system with torque converter and interarder, make ZF, 12 forward speeds and 2 reverse speeds, transfer case with transfer differential.
Axles	Low maintenance carrier axles, all 9 axles steered. Axle 2, 3, 5 and 6 are equipped with planetary gears, axle 5 and 6 with transversal differential locks, axle 3 and 5 with longitudinal differential locks.
Cardan shaft	All cardan shafts with 70° diagonal toothing and maintenance free.
Suspension	All axles are hydro-pneumatically suspended with automatic leveling. Suspension hydraulically lockable.
Tyre equipment	18 tyres, all axles equipped with single tyres. Size of tyres: 385/95 R 25 (14.00 R 25).
Steering	2-circuit system with hydraulic servo steering. Active speed depending rear axle steering, special steering programs for various driving situations.
Brakes	Service brake: all-wheel servo-air brake, all axles are equipped with disc brakes, dual circuit and ABV automatic blocking preventer. Additional brakes: exhaust flap brake, Telma Eddy current brake, interarder in gearbox. Hand brake: Spring-loaded, acting on all wheels of axles 3 to 8.
Driving cab	Spacious and comfortable sheet steel cab mounted on rubber shock absorbers, safety glass windows.
Electrical system	Modern data bus technique, 24 Volt DC, 2 batteries of 180 Ah each.

Crane superstructure

Frame	Liebherr-manufactured, torsionally rigid steel construction made from high-tensile fine-grain steel. Roller-bearing slewing ring.
Crane engine	6 cylinder diesel engine, make Liebherr, integrated in the counterweight frame, water-cooled, power 300 kW (408 h.p.), max. torque 1870 Nm. Exhaust emission according to directive 97/68/EG and EPA/CARB. Fuel tank: 760 l. Adblue reservoir 46 l.
Crane drive	Diesel-hydraulic, with 5 axial piston variable displacement pumps, with servo-control and capacity control.
Crane control	Two self-centering control levers (joy-sticks). Foot pedal for telescoping. Infinitely variable crane motions through displacement control of the hydraulic pumps. Additional working speed control by variation of the Diesel engine speed.
Hoist gear	Axial piston variable displacement motor, hoist drum with integrated planetary gear and spring-loaded static brake.
2nd hoist gear	Variable axial piston motor, Liebherr hoist drum with built-in planetary gear and static brake.
Luffing gear	2 differential cylinders with safety check valves.
Slewing gear	3 axial piston constant motors, planetary gear, spring loaded multiple disk brake.

Crane cab	Corrosion resistant steel cab, large screen area, compound glass, comfort furnishing, cabin tiltable 20° to rear.
Safety devices	LICCON2 safe load indicator, test system, hoist limit switches, safety valves against rupture of pipes and hoses.
Counterweight	Total ballast 204 t, consisting of: 1 ground plate 11 t, 1 counterweight frame 23 t, 16 pieces 10 t each, 2 pieces 5 t each, hydraulic ballasting device.
Telescopic boom	1 base section and 3 telescopic sections. All telescopic sections extendable individually by means of the rapid-cycle telescoping system TELEMATIK. Boom length 16.3 m to 52 m.
Electric system	Modern data bus technique, 24 Volt DC.

Additional equipment

Guying system for telescopic boom Y	Consisting of guying frames with stay ropes, tiltable hydraulically into transport position.
Eccentric VE	Incl. 5 m telescopic boom extension.
Telescopic boom extension V2/V3	10 m lattice section (V2) + 2 x 5 m lattice section (V3).
Lattice jibs F/NZF/N	Fixed lattice jib 6 m – 62 m long, at 0°, 10°, 20° 40° (F) or hydraulic 0° – 38° (NZF), luffing lattice jib 21 m – 91 m long (N).
3rd hoist gear with luffing block	Variable axial piston motor, Liebherr hoist drum with built-in planetary gear and static brake, for adjusting luffing fly jib.
Tyre equipment	18 tyres, size 445/95 R 25 (16.00 R 25) or 525/80 R 25 (20.5 R 25).
Erection support carrier rear end	Necessary for self erection of the rear folding outriggers.

Other items of equipment available on request.

The pictures contain also accessories and special equipment not included in the standard scope of delivery.

Ausstattung / Equipment

Equipment / Equipaggiamento

Equipamiento / Оборудование

Châssis porteur

Châssis	Fabrication Liebherr, construction en caisson indeformable, en acier a grain fin haute resistance.
Stabilisateurs	Quatre poutres déployables hydrauliquement avec vérins de calage hydrauliques. Utilisation avec commande à distance, mise à niveau automatique du calage, inclinomètre électronique.
Moteur	Moteur diesel, 8 cylindres, fabriqué par Liebherr, à refroidissement par eau, de 505 kW (686 ch), couple max. 3000 Nm. Emissions des gaz d'échappement conformes au directive (EU) 2016/1628, EPA/CARB ou ECE-R.96. Capacité du réservoir à carburant: 600 l. Réservoir Adblue: 46 l.
Boîte de vitesse	Boîte automatique avec convertisseur de couple et ralentisseur, marque ZF, 12 marches AV et 2 marches AR, boîte de transfert avec différentiel répartiteur.
Essieux	Essieux nécessitant peu d'entretien, les 9 essieux sont directeurs. Les essieux 2, 3, 5 et 6 sont des essieux planétaires, essieux 5 et 6 avec verrouillage du différentiel transversal, essieux 3 et 5 avec verrouillage du différentiel longitudinal.
Arbres articulés	Tous les flasques de croisillons avec denture en croix 70° et sans entretien.
Suspension	Tous les essieux sont à suspension hydropneumatique avec mise à niveau automatique. Suspension blocable hydrauliquement.
Pneumatiques	18 roues à monte simple. Taille: 385/95 R 25 (14.00 R 25).
Direction	2 circuits avec direction assistée hydraulique. Direction active des essieux arrière et dépendante de la vitesse, programmes de direction spéciaux pour les différents modes de déplacement.
Freins	Freins de service : servofrein à air comprimé, tous les essieux sont munis de freins à disque, à 2 circuits et antiblocage du système de freinage automatique ABV. Freins auxiliaire : par clapet sur échappement, frein Telma, ralentisseur monté sur boîte de vitesse. Frein de secours et frein à main : par cylindres à ressorts sur les essieux 3 à 8.
Cabine	Cabine spacieuse, en tôle d'acier, équipement «grand confort», suspendue sur silent blocs, vitrage de sécurité.
Installation électrique	Technique moderne de transmission de données par BUS de données, courant continu 24 Volts, 2 batteries de 180 Ah chacune.

Partie tournante

Châssis	Fabrication Liebherr, construction soudée indéformable, en acier à grain fin de haute résistance. Couronne d'orientation de rouleaux.
Moteur	Diesel 6 cylindres, Liebherr, intégré dans le bâti de contrepoids, à refroidissement par eau, puissance 300 kW (408 ch), couple maximum 1870 Nm. Emissions polluantes : conformes aux normes 97/68/EG et EPA/CARB. Capacité du réservoir: 760 l. Réservoir Adblue: 46 l.
Entraînement	Diesel hydraulique à 5 pompes à débit variable servo commandées à régulation de puissance.
Commande	2 leviers à 4 directions avec rappel automatique au point mort. Pédale pour télescopage. Commande des mouvements progressive en continu par variation de l'inclinaison des pompes et augmentation du régime moteur.
Treuil	Moteur hydraulique à cylindrée variable, treuil avec réducteur planétaire à frein d'arrêt à lamelles intégrées.
Deuxième treuil	Moteur à cylindrée variable et pistons axiaux, treuil à câble Liebherr avec réducteur planétaire intégré et frein d'arrêt commandé par ressort.

Relevage de flèche	2 vérin différentiel avec soupapes de retenue.
Mécanisme d'orientation	3 moteur à débit constant et pistons axiaux, réducteur planétaire, frein d'arrêt à ressort.
Cabine de grue	Cabine du grutier en tôle d'acier avec traitement anticorrosion, large champ de vision, vitrage de sécurité, équipement pour un confort idéal, cabine inclinable de 20° vers l'arrière.
Sécurités	Contrôleur de charge LICCON2, système test, fin de course crochet haut, clapets de sécurité en cas de ruptures de flexibles.
Contrepoids	Contrepoids total 204 t, comprenant : 1 plaque de base 11 t, 1 bâti de contrepoids 23 t, 16 éléments à 10 t, 2 éléments à 5 t. Dispositif de lestage hydraulique.
Flèche télescopique	Un élément de base et de 3 télescopes. Chaque partie peut être télescopée individuellement à l'aide du système de télescopage séquentiel rapide TELEMATIK. Longueur de flèche: 16,3 m – 52 m.
Circuit électrique	Technique moderne de transmission de données par BUS de données. Courant continu 24 Volts.

Equipement supplémentaire

Haubanage de flèche Y	Composé du chevalet d'haubanage avec haubanage du câble, rabattable hydrauliquement en position de transport.
Axe excentrique VE	Avec extension de flèche de 5 m.
Rallonge de flèche télescopique V2/ V3	Elément en treillis de 10 m (V2) + Elément en treillis de 2 x 5 m (V3).
Fléchettes F/ NZF/N	Fléchette treillis fixe 6 m – 62 m long, sous 0°, 10°, 20°, 40° (F) ou réglable hydrauliquement 0° – 38° (NZF), fléchette treillis à volée variable 21 m – 91 m long (N).
Troisième treuil avec train de mouflage	Moteur à cylindrée variable et pistons axiaux, treuil à câble Liebherr avec réducteur planétaire intégré et frein d'arrêt commandé par ressort, pour le déploiement de la fléchette treillis à volée variable.
Pneumatiques	18 pneus. Taille 445/95 R 25 (16.00 R 25) ou 525/80 R 25 (20.5 R 25).
Stabilisateurs de montage arrière du véhicule	Requis lors du montage autonome des poutres rabattables arrières.

Autres équipements supplémentaires sur demande.

Les figures contiennent également des accessoires et des équipements spéciaux non inclus de série dans la livraison.

Ausstattung / Equipment

Equipement / Equipaggiamento

Equipamiento / Оборудование

Autotelaio

Telaio	Di produzione Liebherr, struttura di tipo scatolato, in acciaio a grana fine ad alta rigidità torsionale.
Stabilizzatori	Quattro travi di stabilizzazione ad apertura idraulica con cilindri idraulici stabilizzatori. Utilizzo con radiocomando, livellamento stabilizzatori automatico, indicatore inclinazione elettronico.
Motore	Diesel a 8 cilindri, marca Liebherr, raffreddato ad acqua, potenza 505 kW (686 CV), coppia massima 3000 Nm. Emissioni gas di scarico in base alla direttiva (EU) 2016/1628, EPA/CARB o ECE-R.96. Capacità del serbatoio carburante: 600 l. Capacità serbatoio Adblue: 46 l.
Cambio	Cambio automatico con convertitore di coppia e Intarder, marca ZF, 12 marce avanti e 2 retromarce, ripartitore-riduttore con differenziale.
Assi	Assi del carro esenti da manutenzione, tutti e sei sterzanti. Assi 2, 3, 5 e 6 hanno riduttore epicicloideale, assi 5 e 6 con blocco differenziale trasversale, assi 3 e 5 con blocco differenziale longitudinale.
Trasmissione	Tutti gli alberi di trasmissione esenti da manutenzione e con dentatura di accoppiamento a 70°.
Sospensioni	Tutti gli assi hanno sospensioni idropneumatiche con regolazione livello automatica e sono bloccabili idraulicamente.
Pneumatici	Tutti gli assi sono equipaggiati con pneumatico singolo 18 gomme. Dimensione: 385/95 R 25 (14.00 R 25).
Sterzo	Servosterzo a doppio circuito con servosterzo idraulico. Sistema sterzata attiva degli assi posteriori in base alla velocità, per le più diverse situazioni di guida.
Freni	Freno di servizio: pneumatico servoassistito su tutte le ruote, tutti gli assi sono equipaggiati con i freni a disco, a doppio circuito e ABV (Antibloccaggio automatico). Freno addizionale: valvola agente su impianto di scarico, Freno Telma, intarder sul cambio. Freno a mano: di tipo meccanico agente dall'asse 3 al 8.
Cabina guida	Cabina spaziosa in lamiera d'acciaio zincato, montata su sospensione elastica, con vetratura di sicurezza.
Impianto elettrico	Moderna tecnica di trasmissione "data bus", corrente continua di 24 Volt, 2 batterie con ciascuna 180 Ah.

Torretta

Telaio	Di produzione Liebherr, struttura di tipo scatolato, in acciaio a grana fine ad alta rigidità torsionale. Ralla di cuscinetti.
Motore	Liebherr, diesel a 6 cilindri integrato nel telaio contrappeso, raffreddato ad acqua, potenza 300 kW (408 CV), coppia massima 1870 Nm, emissioni gas di scarico in base alle direttive CE 97/68 EG e EPA/CARB. Capacità serbatoio carburante: 760 l. Capacità serbatoio Adblue: 46 l.
Impianto idraulico	Azionamento Diesel-idraulico con 5 pompe a cilindrata variabile a pistoni assiali indipendenti azionate dal motore, servoassistite in base ai carichi.
Comando	Per mezzo di due manipolatori a ritorno automatico in posizione neutra. Pedale telescopaggio. Infinite possibilità di azionamento della gru attraverso il dispositivo di controllo delle pompe idrauliche. Comando ausiliare velocità di lavoro dipendente la velocità dal motore Diesel.
Argani di sollevamento	Motore a cilindrata variabile e pistoni assiali, tamburo dell'argano con riduttore epicicloideale incorporato, pignone di rotazione e freno di arresto multidisco meccanico.
2° argano di sollevamento	Motore a cilindrata variabile e pistoni assiali, tamburo dell'argano con riduttore epicicloideale incorporato e freno di arresto multidisco.
Sollevamento braccio	2 cilindri con pompa con stantuffo con valvole di sicurezza di non ritorno.

Rotazione	3 motori costanti a pistoni assiali, riduttore epicicloideale, freno di arresto di tipo meccanico ad azionamento idraulico.
Cabina di manovra	Cabina in acciaio resistente alla corrosione, ampio campo visivo, vetratura di sicurezza, dotazione confortevole, cabina reclinabile di 20°.
Dispositivi di sicurezza	Limitatore di carico elettronico LICCON2, test system, interruttori fine corsa sollevamento, valvole di sicurezza.
Contrappeso	Contrappeso totale 204 t, costituito da 1 piastra base da 11 t, 1 telaio contrappeso da 23 t, 16 elementi da 10 t e 2 elementi da 5 t. Dispositivo di zavorramento idraulico.
Braccio telescopico	1 sezione base e 3 sezioni telescopiche. Tutte le sezioni telescopiche sono estendibili individualmente per mezzo del nuovo sistema TELEMATIK. Lunghezza braccio da 16,3 m a 52 m.
Impianto elettrico	Moderna tecnica dei bus dati, 24 V corrente continua.

Equipaggiamento addizionale

Sistema di tirantatura per il braccio telescopico Y	Consiste in un cavalletto d'ancoraggio confune, ribaltabile idraulicamente durante il trasporto.
Excenter VE	Incl. 5 m prolunga tralicciata braccio.
Prolungamento braccio telescopico V2/V3	Elemento tralicciato 10 m (V2) + Elemento tralicciato 2 x 5 m (V3).
Falcone tralicciato F/NZF/N	Falcone tralicciato fisso 6 m – 62 m a 0°, 10°, 20°, 40° (F) oppure idraulico 0° – 38° (NZF), falcone tralicciato a volata variabile 21 m – 91 m (N).
3° argano con flangia	Motore a cilindrata variabile e pistoni assiali, tamburo dell'argano con riduttore epicicloideale incorporato e freno di arresto multidisco per regolazione del falcone a volata variabile.
Pneumatici	18 gomme. Dimensione: 445/95 R 25 (16.00 R 25) oppure 525/80 R 25 (20.5 R 25).
Stabilizzazione montaggio parte posteriore gru	Necessaria durante l'automontaggio delle travi stabilizzatrici posteriori.

Altri equipaggiamenti fornibili a richiesta.

Le illustrazioni contengono anche accessori ed equipaggiamento speciale che non appartengono alle dotazioni di serie.

Ausstattung / Equipment

Equipement / Equipaggiamento

Equipamiento / Оборудование

Chasis

Bastidor	Fabricado por Liebherr en acero de grano fino de alta resistencia, resistente a la torsión.
Estabilizadores	Cuatro vigas hidráulicas de apoyo en cruz. Accionamiento por telemando, nivelación automática, indicación de inclinación electrónica.
Motor	Diesel de 8 cilindros, marca Liebherr, refrigerado por agua, potencia 505 kW (686 CV), par de giro máximo 3000 Nm. Según norma (EU) 2016/1628, EPA/CARB o ECE-R.96. Depósito de combustible: 600 l. Depósito de Adblue: 46 l.
Caja de cambios	Caja de cambios automática con convertidor e intarder, marca ZF, 12 marchas adelante y 2 marchas atrás. Engranaje de distribución con diferencial.
Ejes	Ejes libres de mantenimiento, dirección en todos los ejes. Ejes 2, 3, 5 y 6 son ejes planetarios, ejes 5 y 6 con bloqueo diferencial transversal, ejes 3 y 5 con bloque diferencial longitudinal.
Árboles cardán	Todos los árboles cardán con dentado en cruz 70° y libres de mantenimiento.
Suspensión	Todos los ejes con suspensión hidroneumática y nivelación automática. Bloqueo hidráulico de suspensión.
Cubiertas	18 cubiertas, todos los ejes con cubiertas individuales. Tamaño: 385/95 R 25 (14.00 R 25).
Dirección	Sistema de dos circuitos con servomecanismo hidráulico. Dirección trasera activa en función de la velocidad, programas de dirección especiales para diferentes situaciones o modo de conducción.
Frenos	Freno de servicio: servofreno neumático con actuación a todas las ruedas, todos los ejes están dotados con frenos de discos, sistema de 2 circuitos y ABV – antibloqueo automático. Frenos adicionales: Freno de chapaleta de escape, freno eléctrico TELMA, intarder integrado en caja de cambios. Freno de mano: por acumuladores de muelle con actuación a todas las ruedas de los ejes 3 a 8.
Cabina	Cabina espaciosa fabricada totalmente en chapa de acero, montada sobre suspensión elástica, acristalamiento de seguridad.
Sistema eléctrico	Moderna tecnología de bus de datos, 24 voltios de corriente continua, 2 baterías con 180 Ah cada una.

Inclinación pluma	2 cilindros hidráulicos diferencial con válvulas de seguridad de antiretroceso.
Mecanismo de giro	3 motores de pistones axiales de desplazamiento fijo, reductor de planetarios y freno estático de muelle.
Cabina	Cabina de acero resistente a la corrosión, amplio campo de visión, acristalamiento de seguridad, confortable puesto de mando, cabina inclinable 20° hacia atrás.
Dispositivos de seguridad	Limitador de cargas LICCON2, sistema de comprobación, limitador de fin de carrera de elevación, válvulas de seguridad contra la rotura de tuberías y latiguillos.
Contrapeso	Contrapeso total 204 t compuesto por: 1 placa base 11 t, 1 bastidor de contrapeso 23 t, 16 piezas a 10 t, 2 piezas a 5 t. Dispositivo hidráulico para contrapesos.
Pluma telescópica	1 tramo base y 3 tramos telescópicos. Todos los tramos telescópicos pueden telescoparse de forma independiente mediante el sistema de telescopaje de tacto rápido TELEMATIK. Longitud de pluma: 16,3 m – 52 m.
Sistema eléctrico	Bus de datos, 24 V corriente continua, 2 baterías.

Equipamiento adicional/alternativo

Arriostramiento pluma telescópica Y	Consistente en caballete de amarre con arriostramiento de cable, abatible hidráulicamente en posición de transporte.
Exzenter VE	Incl. extensión telescópica de 5 m.
Prolongación de pluma telescópica V2/V3	Tramo de celosía de 10 m (V2) + Tramo de celosía de 2 x 5 m (V3).
Plumines de celosía F/NZF/N	Plumín fijo 6 m – 62 m de longitud, con angulación de 0°, 10°, 20° y 40° (F) ó hidráulicamente desde 0° – 38° (NZF), plumín abatible 21 m – 91 m de longitud (N).
3er mecanismo de elevación con motón de ajuste	Motor de pistones axiales de desplazamiento variable, cabrestante Liebherr con engranaje planetario incorporado y freno de retención accionado por muelle, para ajuste del plumín abatible.
Cubiertas	18 cubiertas de tamaño: 445/95 R 25 (16.00 R 25) ó 525/80 R 25 (20.5 R 25).
Apoyo de montaje en la parte trasera de grúa	Necesario para el automontaje de los largueros de apoyo.

Otro equipamiento bajo pedido.

Superestructura

Bastidor	Fabricado por Liebherr en acero de grano fino de alta resistencia, resistente a la torsión. Corona de giro de rodillos.
Motor de grúa	Diesel de 6 cilindros, marca Liebherr, integrado en el bastidor de contrapeso, refrigerado por agua, potencia 300 kW (408 CV), par de giro máx. 1870 Nm. Emisiones conforme con las directrices 97/68/EG y EPA/CARB Tier. Depósito de combustible: 760 l. Depósito de Adblue: 46 l.
Accionamiento de grúa	Diesel-hidráulico con 5 bombas de regulación de pistones axiales con servomando y regulación de potencia.
Mando grúa	Mediante dos mandos de control autocentrantes con movimiento en cuatro direcciones. Pedal para telescopaje. Regulación continua de todos los movimientos de la grúa mediante el ajuste de las bombas hidráulicas, regulación adicional de la velocidad mediante el ajuste de las revoluciones del motor Diesel.
Cabrestante	Motor de desplazamiento variable de pistones axiales, cabrestante con engranaje planetario incorporado y freno de retención accionado por muelle.
2° cabrestante	Motor de pistones axiales de desplazamiento variable, cabrestante Liebherr con engranaje planetario incorporado y freno de retención accionado por muelle.

Las ilustraciones incluyen equipamiento adicional y especial, que no vienen de serie.

Ausstattung / Equipment

Equipement / Equipaggiamento
Equipamiento / Оборудование

Шасси

Рама шасси	Крутильно-жесткая конструкция собственного изготовления из высокопрочной мелкозернистой конструкционной стали.
Выносные опоры	Четыре гидравлически выводимые поворотные балки с гидравлическими опорными цилиндрами. Обслуживание при помощи пульта дистанционного управления, автоматическое выравнивание на опорах, электронная индикация наклона.
Двигатель	8-цилиндровый дизель, производство Либхерр, водяное охлаждение, мощность 505 кВт (686 л.с.) макс. крутящий момент 3000 Нм. Эмиссии выхлопных газов в соответствии с Директивой (ЕС) 2016/1628, EPA/CARB или ECE-R.96. Емкость топливного бака: 600 литров. Емкость для „Adblue“ жидкости: 46 л.
Коробка передач	Автоматическая коробка передач с преобразователем крутящего момента и тормозом-замедлителем, производство ZF, 12 передач переднего хода и 2 заднего хода, раздаточная коробка с распределительным дифференциалом.
Мосты	Мосты ходового устройства крана требуют лишь небольшого технического обслуживания, все 9 мостов имеют рулевое управление. Мосты 2, 3, 5 и 6 являются планетарными, мосты 5 и 6 - с блокировками межколесных дифференциалов, мосты 3 и 5 - с блокировкой продольного дифференциала.
Карданные валы	Все карданные валы имеют перекрестное зубчатое зацепление под углом 70° и не требуют техобслуживания.
Подвеска	Все мосты имеют гидропневматическую подвеску с автоматическим выставлением уровня. Подвеска может быть гидравлически заблокирована.
Шины	18 односкатных шин размером 385/95 R 25 (14.00 R 25).
Рулевое управление	2-контурная система рулевого управления с гидроусилителем. Активное зависящее от скорости рулевое управление задними мостами, специальные программы рулевого управления для различных дорожных ситуаций.
Тормоза	Рабочий тормоз: пневматические тормоза на все колеса, дисковые тормоза на колесах всех мостов, 2-контурная система и ABV (автоматическое предотвращение блокировки колес). Дополнительные тормоза: тормозная система клапана свободного выпуска, тормоз на вихревых токах Telma, тормоз-замедлитель коробки передач. Ручной тормоз: пружинные энергоаккумуляторы с действием на колеса мостов 3 – 8.
Кабина водителя	Просторная комфортабельная кабина из оцинкованного стального листа, с резиноэластичной подвеской, безопасным остеклением.
Электрооборудование	Цифровая передача данных. Постоянный ток 24 В, 2 аккумуляторные батареи по 180 А/час.

Поворотная часть

Рама	Крутильно-жесткая сварная конструкция собственного изготовления из высокопрочной мелкозернистой конструкционной стали. Роликовое опорно-поворотное устройство.
Двигатель	6-цилиндровый дизель, Либхерр, установлен в раме противовеса, водяное охлаждение, мощность 300 кВт (408 л.с.), макс. крутящий момент 1870 нм. Выброс ОГ в соответствии с директивами по 97/68/EG и EPA/CARB. Топливный бак: 760 л. Емкость для „Adblue“ жидкости: 46 л.
Привод крана	Дизель-гидравлический, 5 аксиально-поршневых насосов с сервоуправлением и регулировкой мощности.

Управление	Два самоцентрирующихся контроллера с возможностью четырех крестообразных движений. Педаль для телескопирования. Бесступенчатое регулирование всех движений крана с помощью гидронасосов, возможность дополнительного регулирования скорости установкой числа оборотов двигателя.
Подъемный механизм	Аксиально-поршневой регулируемый гидромотор. Барабан лебедки подъемного механизма с планетарным редуктором и автоматическим нормально-закрытым многодисковым тормозом.
Подъемный механизм 2	Аксиально-поршневой регулирующийся двигатель, канатная лебедка Liebherr со встроенным планетарным редуктором и подпружиненным стопорным тормозом.
Механизм изменения вылета стрелы	2 дифференциальных цилиндра с предохранительными обратными клапанами.
Механизм поворота	3 аксиально-поршневых нерегулируемых гидромотора, планетарный редуктор, подпружиненный стопорный тормоз.
Кабина крановщика	Коррозионно-стойкая стальная кабина, большой обзор, защитное остекление, комфортное оформление, кабина может быть отклонена назад на 20°.
Устройства безопасности	Ограничитель грузоподъемности LICCON2, тест-система, конечной выключатель подъема груза, предохранительные и запорные гидроклапаны для случаев разрыва гидропроводов.
Противовес	Общий балласт 204 т, состоит из: 1 основная плита 11 т, рама противовеса 23 т, 16 плит по 10 т, 2 плиты по 5 т. Гидравлическое балластировочное устройство.
Телескопическая стрела	1 шарнирная секция и 3 телескопических секций. Все телескопические секции могут выдвигаться под нагрузкой. Скоростная система телескопирования TELEMATIK. Длина стрелы: 16,3 м – 52 м.
Электрооборудование	Управление электрическими и электронными компонентами через новейшую систему передачи сигналов по минимуму кабелей. Постоянный ток 24 В, 2 аккумуляторные батареи.

Дополнительное оборудование

У-оттяжка	Состоит из мачты оттяжки с системой натяжения каната; в транспортном положении гидравлически складывается.
Эксцентрик VE	Включает удлинение 5 м для телескопической стрелы.
Удлинитель V2/V3	Решетчатая секция 10 м (V2) + Решетчатая секция 2 x 5 м (V3).
Решетчатые удлинители F/NZF/N	Неподвижный решетчатый удлинитель 6 – 62 м длиной, под углом 0°, 10°, 20°, 40° (F) или гидравлически переставляемый в диапазоне 0° – 38° (NZF), решетчатый удлинитель с изменяемым вылетом длиной 21 – 91 м (N).
3-й механизм подъема со стреловым палисастом	Аксиально-поршневой регулирующийся двигатель, канатная лебедка Liebherr со встроенным планетарным редуктором и подпружиненным стопорным тормозом для перемещения решетчатого удлинителя с изменяемым вылетом.
Шины	18 односкатных шин размером 445/95 R 25 (16.00 R 25) или 525/80 R 25 (20.5 R 25).
Монтажные опоры на задней части рамы шасси	Требуются при самомонтаже задних опорных балок.

Остальное дополнительное оборудование - по запросу заказчика.

На рисунках показаны также принадлежности и спецоснащение, которые не относятся к серийной поставке. Возможны изменения.

Symbolerklärung / Description of symbols

Explication des symboles / Legenda simboli

Descripción de los símbolos / Объяснение символов

	Max. Tragkraft Max. capacity Capacité max. Capacità max. Máx. capacidad de carga Макс. грузоподъемность		stufenlos infinitely variable en continu continuo regulable sin escalonamiento бесступенчато		Hydraulische Gitterspitze Hydraulic lattice jib Flèche treillis hydraulique Falcone traiciato idraulica Plumín de celosía hidráulica Гидравлически управляемый решётчатый удлинитель
	Max. Hubhöhe Max. hoist height Hauteur de levage max. Altezza di sollevamento max. Altura de elevación max. Макс. высота подъема		Seildurchmesser Rope diameter Diamètre Diametro Diámetro Диаметр		Teleskopauslegerverlängerung Telescopic boom extension Rallonge flèche télescopique Prolunga del braccio telescopico Prolongación de pluma telescópica Промежуточные секции
	Max. Ausladung Max. radius Portée max. Max. raggio di lavoro Radio de trabajo max. Макс. вылет стрелы		Seillänge Rope length Longueur du câble Lunghezza fune Longitud cable Длина каната		Excenter Eccentric Axe excentrique Excenter Excenter Эксцентрик
	Bereifung Tyres Pneumatiques Pneumatici c Cubiertas Шины		Max. Seilzug Max. single line pull Effort au brin maxi. Mass. tiro diretto fune Tiro máx. en cable Макс. тяговое усилие		
	Hakenflasche / Traglast Hookblock / Capacity Moufle à crochet / Capacité de charge Bozzello / Portata Pasteca / Capacidad de carga Крюковая подвеска / грузоподъемность		Hubwerk Hoist gear Treuil de levage Argano Cabrestante Механизм подъема		
	Rollen No. of sheaves Poules Pulegge Poleas Канатных блоков		Drehgeschwindigkeiten Slewing speeds Vitesse d'orientation Velocità di rotazione Velocidades de giro Скорости вращения		
	Stränge No. of lines Brins Tratti portanti Reenvios Запасовка		Auslegerlänge Boom length Longueur de la flèche Lunghezza braccio Longitud de pluma Длина стрелы		
	Gewicht Weight Poids Peso Peso Собст. вес		Auslegerstellung Boom position Position de la flèche Posizionamento braccio Inclinación de pluma Положение стрелы		
	Kranfahrgestell Crane carrier Châssis porteur Autotelaio Chasis Шасси		Achse Axle Essieu Asse Eje Мосты		
	Fahrgeschwindigkeit Driving speed Vitesse de translation Velocità su strada Velocidad Скорость передвижения		Seite Page Page Pagina Página Страница		
	Steigfähigkeit Gradability Aptitude à gravir les pentes Pendenza Capacidad motriz de ascensión Преодолеваемый угол подъема		Abstützungen Outriggers Calage Stabilizzatori Estabilizadores Выносные опоры		
	Getriebe Transmission Boîte de vitesse Cambio Caja de cambios Коробка передач		Drehwerk / Arbeitsbereich Slewing gear / Working area Mécanisme d'orientation / Plage de travail Rotazione / Raggio di lavoro Mecanismo de giro / Área de trabajo Механизм поворота / Рабочая область		
	Gang Gear Vitesse Velocità Marcha Скорость		Norm Standard Norme Normativa Norma Стандарт		
	Fmax Max. Stützkkräfte Max. supporting forces Forces d'appui max. Max forze di supporto Fuerzas de apoyo máx. Макс. сила реакции опоры		Ausladung Radius Portée Raggio di lavoro Radio de trabajo Вылет стрелы		
	Abstützungen vorne Outriggers front Calage avant Stabilizzatori davanti Estabilizadores delante Выносные опоры спереди		Teleskopausleger Telescopic boom Flèche télescopique Braccio telescopico Pluma telescópica Телескопическая стрела		
	Abstützungen hinten Outriggers rear Calage arrière Stabilizzatori dietro Estabilizadores detrás Выносные опоры сзади		Teleskopauslegerabspannung Y Guying system for telescopic boom Y Haubanage de flèche Y Sistema di tirantatura per il braccio telescopico Y Arriostramiento pluma telescópica Y Y-оттяжка		
	Kranoberwagen Crane superstructure Partie tournante de la grue Torretta Superestructura Поворотная платформа крана		Wippbare Gitterspitze Lifting fly jib Flèche treillis à volée variable Falcone a volata variabile Plumín abatible Решётчатый удлинитель с изменяемым вылетом		

Anmerkungen

1. Die Traglasttabellen sind berechnet nach EN 13000.
2. Bei der Berechnung der Traglasttabellen ist mindestens eine Windgeschwindigkeit von 9 m/s (33 km/h) und bezüglich der Last eine Windfläche von 1 m² pro Tonne Last und ein Widerstandsbeiwert der Last von 1,2 berücksichtigt. Beim Heben von Lasten mit großer Windangriffsfläche und/oder hohen Widerstandsbeiwerten muss die in den Traglasttabellen angegebene max. Windgeschwindigkeit reduziert werden.
3. Traglasten für Einsatz als Montagekran (entspricht Kraneinstufung nach ISO 4301-1, Krangruppe A1).
4. Die Traglasten sind in Tonnen angegeben.
5. Das Gewicht des Lasthakens bzw. der Hakenflasche ist Teil der Last und ist daher von den Traglasten abzuziehen.
6. Die Ausladungen sind von der Drehmitte aus gemessen.
7. Die angegebenen Längen des Teleskopauslegers sind Maximalwerte und können geringfügig abweichen.
8. Die Traglasten für den Teleskopausleger gelten bei demontierter Klappspitze.
9. Traglaständerungen vorbehalten.
10. Traglasten über 269 t nur mit Zusatzeinrichtung.
11. Die Daten dieser Broschüre dienen zur allgemeinen Information. Sämtliche Angaben erfolgen ohne Gewähr. Anweisungen zur ordnungsgemäßen Inbetriebnahme des Krans entnehmen Sie bitte der Betriebsanleitung und dem Traglasttabellenbuch.
12. Die Abbildungen enthalten auch Zubehör und Sonderausstattungen, die nicht zum serienmäßigen Lieferumfang gehören.

Remarques

1. Les tableaux des charges sont calculés selon EN 13000.
2. Une vitesse de vent de 9 m/s (33 km/h) minimum, une surface de prise au vent de 1 m² par tonne ainsi qu'un coefficient de résistance au vent de la charge 1,2 sont pris en compte pour le calcul des tableaux de charge. Lorsque des charges ayant une surface de prise au vent et/ou un coefficient de résistance au vent plus élevé(e)s sont levées, la vitesse de vent maximale indiquée dans les tableaux de charge doit être réduite.
3. Forces de levage pour application de grue de montage (correspond à la classification de grues selon ISO 4301-1, groupe de grues A1).
4. Les charges sont indiquées en tonnes.
5. Le poids du crochet de levage resp. de la moufle à crochet est une partie de la charge et doit donc être déduit de la capacité de charge.
6. Les portées sont calculées à partir de l'axe de rotation.
7. Les longueurs indiquées pour la flèche télescopique sont des valeurs maximales et peuvent légèrement varier dans la réalité.
8. Les charges indiquées pour la flèche télescopique sont valables lorsque la fléchette pliante est démontée.
9. Charges données sous réserve de modification.
10. Forces de levage plus de 269 t seulement avec moufle équipement supplémentaire.
11. Les données de cette brochure sont données à titre informatif. Ces renseignements sont sans garantie. Les consignes relatives à la bonne mise en service de la grue sont disponibles dans le manuel d'utilisation et le manuel de tableaux de charge.
12. Les figures contiennent également des accessoires et des équipements spéciaux non inclus de série dans la livraison.

Observaciones

1. Las tablas de carga se calculan según EN 13000.
2. En el cálculo de las tablas de carga se ha tenido en cuenta una velocidad del viento mínima de 9 m/s (33 km/h) y con respecto a la carga una superficie expuesta al viento de 1 m² por tonelada de carga y un coeficiente de la resistencia del viento de la carga de 1,2. A la hora de elevar cargas con superficies grandes expuestas al viento y/o coeficientes altos de la resistencia al viento hay que reducir las velocidades máx. del viento indicadas en las tablas de cargas.
3. Capacidades de carga para uso como grúa de montaje (de acuerdo con la clasificación de grúas conforme a la norma ISO 4301-1, grupo de grúas A1).
4. Las capacidades de carga se indican en toneladas.
5. El peso del gancho o de la pasteca está incluido en la carga y debe de ser restado de la capacidad de carga.
6. Los radios de trabajo deben de ser medidos desde el centro.
7. Las longitudes indicadas de la pluma son valores máximos y pueden diferir ligeramente.
8. Las capacidades de carga para la pluma telescópica son válidas con el plumín lateral desmontado.
9. Las capacidades de carga están sujetas a modificaciones.
10. Capacidades de carga superiores a 269 t sólo con equipo adicional.
11. Los datos de este folleto sirven de información general y están sujetos a modificaciones. Rogamos consulten las instrucciones sobre el correcto funcionamiento de la grúa en el manual y el listado de tablas de carga.
12. Las ilustraciones incluyen equipamiento adicional y especial, que no vienen de serie.

Remarks

1. The load charts are calculated according to EN 13000.
2. For the calculation of the load charts at least a wind speed of 9 m/s (33 km/h) and regarding the load a sail area of 1 m² per ton load and a wind resistance coefficient of 1.2 on the load have been taken into account. For lifting of loads with large sail areas and/or high wind resistance coefficients the maximum wind speed as stated in the load charts has to be reduced.
3. The lifting capacities stated are valid for lifting operation only (corresponding with crane classification according to ISO 4301-1, crane group A1).
4. Lifting capacities are given in metric tons.
5. The weight of the hook blocks and hooks is part of the load and therefore it must be deducted from the lifting capacities.
6. Working radii are measured from the slewing centre.
7. The stated lengths of the telescopic boom are maximum values and may deviate slightly.
8. The lifting capacities given for the telescopic boom apply if the folding jib is removed.
9. Subject to modification of lifting capacities.
10. Lifting capacities above 269 t only with additional special equipment.
11. The data of this brochure serves only for general information. All information is provided without warranty. Instructions for the correct commissioning of the crane please take from the operation manual and the load chart book.
12. The pictures contain also accessories and special equipment not included in the standard scope of delivery.

Note

1. Le tabelle sono calcolate secondo la norma EN 13000.
2. Per il calcolo delle tabelle di portata bisogna considerare una velocità minima del vento di 9 m/s (33 km/h) e relativamente al carico, una superficie esposta al vento di 1 m² per tonnellata sollevata e un coefficiente di resistenza al vento di 1,2 sul carico. Durante il sollevamento del carico con superficie esposta al vento molto vasta e/o coefficienti di resistenza del vento molto alti, la velocità massima del vento indicata nelle tabelle di portata deve essere ridotta.
3. Carichi massimi per l'impiego come gru da montaggi (corrisponde alla classificazione ISO 4301-1, gruppo A1).
4. Le portate sono indicate in tonnellate.
5. Il peso del gancio e/o del bozzello sono da considerarsi parte del carico, per cui sono da sottrarre dalle tabelle.
6. I raggi di lavoro sono misurati dal centro ralla.
7. Le lunghezze del braccio telescopico indicate sono valori di massima e possono discostarsi di poco.
8. Le tabelle di carico per il braccio telescopico sono valide con il falcone smontato.
9. Con riserva di modifiche delle portate.
10. Portate superiori a 269 t. solo con bozzello equipaggiamento supplementare.
11. I dati di questo prospetto sono utili come informazione generale. Tutte le indicazioni vengono fornite senza garanzia. Si prega di desumere le istruzioni per la messa in servizio della gru dal manuale di istruzioni per l'uso e dal manuale delle tabelle di carico.
12. Le illustrazioni contengono anche accessori ed equipaggiamento speciale che non appartengono alle dotazioni di serie.

Замечания

1. Таблицы грузоподъемности рассчитаны согласно EN 13000.
2. При расчете таблиц грузоподъемности приняты минимальная скорость ветра 9 м/с (33 км/час), парусность (ветровая площадь) груза 1 кв. м на тонну поднимаемого груза и коэффициент воздушного сопротивления груза 1,2. При подъеме грузов с большей парусностью и/или с высоким коэффициентом воздушного сопротивления необходимо уменьшить указанное в таблицах грузоподъемности значение максимальной скорости ветра.
3. При использовании в качестве монтажного крана таблицы грузоподъемности отвечают требованиям ИСО 4301-1, группа крана А1.
4. Значения грузоподъемности даны в тоннах.
5. Вес грузового крюка и/или крюковой подвески является частью груза и поэтому должен быть вычтен из значения грузоподъемности.
6. Вылет измерен от центра вращения.
7. Указанные длины телескопической стрелы являются максимальными значениями и могут незначительно отличаться.
8. Грузоподъемность для телескопической стрелы действительна при демонтированном откидном удлинителе.
9. Возможно изменение значений грузоподъемности.
10. Грузоподъемность свыше 269 т возможна лишь с дополнительным оборудованием.
11. Данная брошюра предназначена для общего информирования. Все без исключения данные приведены без обязательств по их соблюдению. Инструкции по надлежащему вводу крана в эксплуатацию находятся в руководстве по эксплуатации и в таблицах грузоподъемности.
12. На иллюстрациях изображены комплектующие узлы и специальное оборудование, не относящиеся к объему серийных поставок.

Änderungen vorbehalten / Subject to modification / Sous réserve de modifications / Con riserva di modifiche / Salvo modificaciones / Возможны изменения

Liebherr-Werk Ehingen GmbH

Postfach 1361, 89582 Ehingen, Germany

☎ +49 73 91 5 02-0, Fax +49 73 91 5 02-33 99

www.liebherr.com, E-mail: info.lwe@liebherr.com

www.facebook.com/LiebherrConstruction

Printed in Germany (1) lwe-td-198-05-defisr12-2021